

catálogo general

AUXILAB
2024

AUXILAB

Material de laboratorio
Laboratory supplies

ÍNDICE DE CONTENIDO

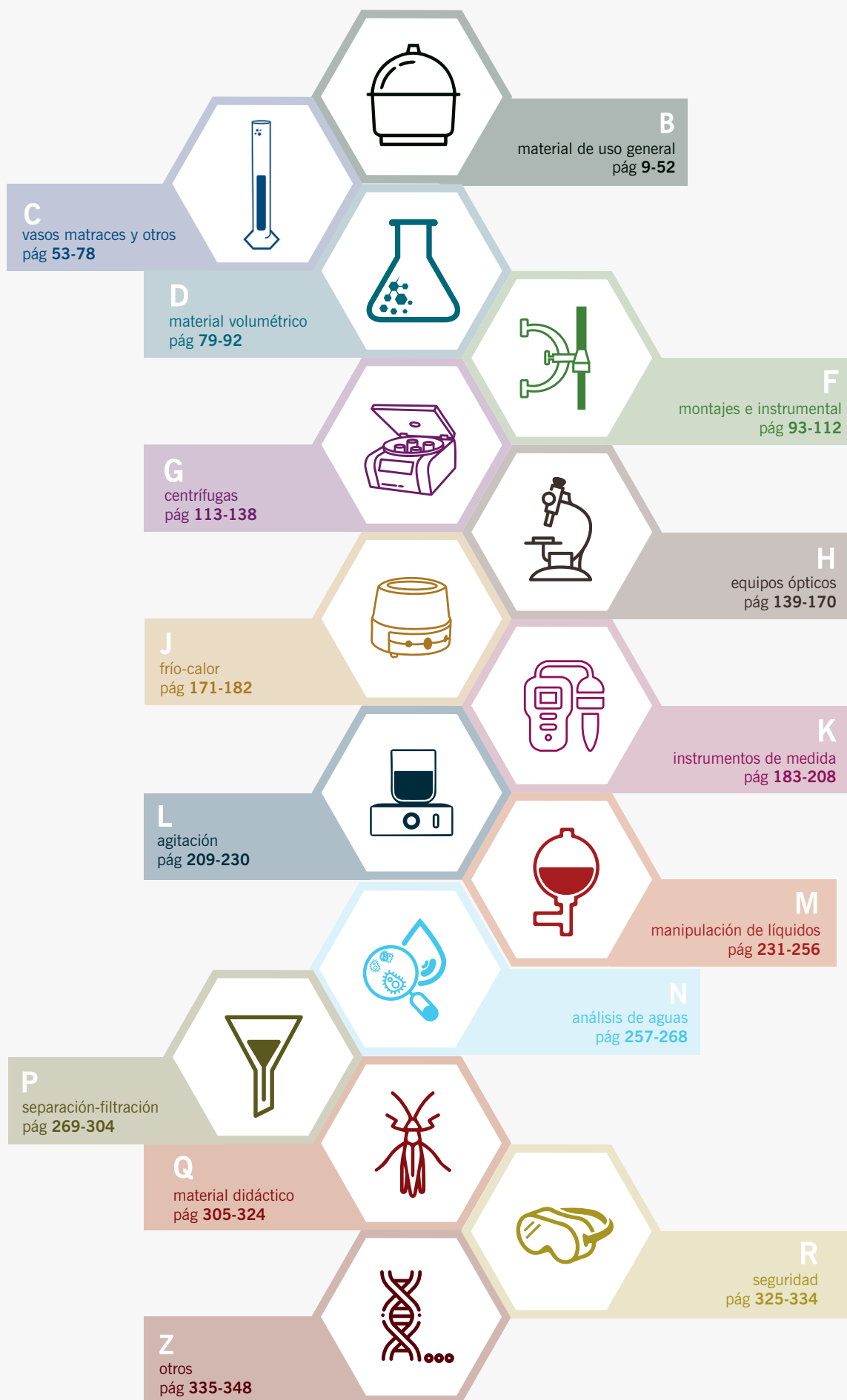



AUXILAB

Material de laboratorio
Laboratory supplies

-  www.auxilab.es
-  info@auxilab.com
-  +34 948 310 513
-  www.facebook.com/Auxilab/
-  www.linkedin.com/company/auxilab/
-  www.youtube.com/@auxilab5105

LA EMPRESA

Desde su creación en 1976, Auxilab se dedica a la producción y distribución de material de laboratorio. La calidad otorgada a sus productos, la inversión en I+D, el equipo humano altamente cualificado y sus competitivos precios le han convertido en un referente dentro del sector.

- Cobertura internacional en más de 70 países.
- Marcas propias como Nahita, Nahita-BLue, Zuzi, Digipette, ENDOglassware, ENDOplasticware, ENDOproteclab, RSLAB y Ura Technic.
- Marcas representadas como Socorex, Chemetrics, Hydrolab, Kartell, Jipo, Simax, Glassco, Saint-Gobain, Plum, Univet y Emag.

- Instalaciones de 6.500 m² en Beriáin (Navarra).
- Podemos ofrecerle un amplia gama de soluciones para laboratorios sanitarios, agroalimentarios, medio ambientales, químico-farmacéuticos y educativos.
- Certificación ISO 9001 por AENOR (desde 1999).
- Identificación de productos con código de barras GTIN-13 (antes conocido como EAN13).
- Empresa adherida a Ecoasimelec para la correcta recogida y tratamiento de Residuos de Aparatos Eléctricos y Electrónicos (RAEES).

MISIÓN

Oferta de la mejor calidad / precio

Dotar a los distribuidores de la mejor relación calidad/precio en todos los productos con unos reducidos plazos de entrega.

Máxima satisfacción del cliente

Conseguir la máxima satisfacción del cliente y, por ello, ofrecemos un excelente servicio técnico y postventa.

Oferta de amplia cartera de productos

Ofrecer a los clientes una amplia cartera de productos, de calidad y a un precio muy competitivo.

Garantía

La distribución de los artículos se realiza exclusivamente a través de distribuidores autorizados, lo que garantiza mayor proximidad, servicio y garantía.

¿POR QUÉ ELEGIRNOS?



Precio

Magnífica relación calidad-precio, con la que conseguimos la mayor rentabilidad para nuestros clientes.



Servicio

Entrega inmediata. Los pedidos salen de nuestros almacenes en 24/48 horas.



Stock

Gran cantidad de productos en stock con un reducido volumen de rotura



Logística

Gran calidad en el servicio al cliente, transporte, gestión de inventarios, procesamiento de pedidos.



Servicio de postventa

Servicio técnico y cualificado departamento que gestiona todas las necesidades de nuestros clientes.

A VUESTRO SERVICIO

El objetivo principal de Auxilab es ofrecer un excelente servicio al cliente. Por ello, apostamos firmemente por aportar a los clientes un valor añadido en todas sus compras.



Asesoramiento

Ofrecemos un asesoramiento completo y personalizado durante todo el proceso de venta. Recomendamos las mejores opciones de compra y los productos más interesantes en función de las necesidades particulares de cada cliente. Organizamos sesiones formativas para nuestros distribuidores, profundizando en nuestra gama de productos y mostrando las últimas novedades.



Asistencia técnica post-venta

Nuestro cualificado departamento de asistencia técnica y servicio post-venta garantiza una rápida respuesta y asistencia en todos los países en los que operamos. Actuamos con prontitud y eficacia, anteponiendo las necesidades del cliente a todos los demás factores.

CONDICIONES DE VENTA

01 | Consideraciones previas

AUXILAB S.L. (en adelante AUXILAB) está inscrita en el Registro Mercantil de Navarra, Tomo 362, folio 240, Hoja NA-1523, inscripción 1ª, CIF B31072218 y tiene su domicilio social en Polígono Morea Norte Calle D Nave 6, 31191 Beriain (Navarra).

Los suministros realizados por AUXILAB están regulados por las condiciones generales que aquí se expresan y que prevalecen sobre cualesquiera otras que pudieran figurar en otro documento del CLIENTE, salvo aceptación expresa y por escrito por parte de AUXILAB.

02 | Ámbito de aplicación

AUXILAB suministra sus productos exclusivamente a personas físicas o jurídicas que actúan en el ámbito de una actividad empresarial o profesional (en adelante el CLIENTE), por lo que queda fuera del ámbito de aplicación de las normativas referentes a Consumidores y Usuarios.

Estas Condiciones Generales de Venta son válidas exclusivamente para las ventas de AUXILAB en el mercado español. Si desea consultar las condiciones para otros mercados póngase en contacto con nosotros.

03 | Nulidad parcial

Cualquier modificación o anulación acordada por las partes o forzada por motivos legales sobre alguna de las presentes estipulaciones, no supondrá la nulidad de las demás, que permanecerán vigentes.

04 | Responsabilidad por el uso

El CLIENTE es el único responsable de la elección del producto, así como del uso o función a que el mismo se destina. AUXILAB no se hace responsable ni garantiza que el producto sea el adecuado para las aplicaciones técnicas pretendidas por el CLIENTE, ni para alcanzar, en todo o en parte, los objetivos previstos por éste al efectuar su compra. Cualquier recomendación de uso realizada por el personal de AUXILAB se hace de buena fe y de acuerdo con nuestros conocimientos sin que suponga una declaración explícita o implícita de idoneidad del producto para el uso determinado por el CLIENTE.

Todos los productos que suministramos están exclusivamente diseñados para ser utilizados en laboratorio por personal debidamente cualificado siendo los usuarios los únicos responsables de su manejo y del diseño de los experimentos que con ellos realicen.

Asimismo, es responsabilidad del CLIENTE cumplir con la normativa legal aplicable y muy especialmente con las disposiciones relativas a seguridad laboral, higiene y prevención de accidentes.

En el caso particular de los equipos, el CLIENTE es el único responsable de su mantenimiento, calibración periódica y/o verificación, y de conocer las posibles normativas a las que estén sujetos los mismos.

Los CLIENTES han de ser particularmente precavidos si, bajo su exclusiva responsabilidad, ponen a disposición de menores los equipos y productos suministrados por AUXILAB, incluso en el ámbito de un laboratorio escolar.

05 | Descripción de los productos

Las fotografías e ilustraciones mostradas en los catálogos, folletos, fichas técnicas o sitios web de AUXILAB son orientativas y pueden sufrir modificaciones. Asimismo, los pesos, tamaños y dimensio-

nes indicados son valores aproximados y no pueden considerarse contractuales.

Las especificaciones de los productos recogidas en los catálogos y fichas técnicas indican cuando éstos cumplen una normativa o especificación especial (por ejemplo "apto para uso alimentario", etc...) no pudiendo garantizar que cumplan cualquier otra normativa no indicada expresamente.

06 | Precios y pedido mínimo

Los precios indicados en nuestros catálogos, sitios web, tarifas y ofertas, son en Euros (EUR), no incluyen IVA/IGIC y en general son válidos durante todo el año en curso o hasta la fecha expresamente indicada en el catálogo o en la oferta. Cualquier mención que se haga de precio unitario es meramente informativa.

Sin embargo, nos reservamos el derecho a modificar cualquier precio sin previo aviso en caso de variaciones significativas del precio de coste, de variaciones superiores al 3% en la cotización del EUR frente al dólar americano (USD) o en caso de detectar algún error.

Los precios incluyen el embalaje estándar que AUXILAB considere adecuado para el transporte de las mercancías por carretera. En caso de requerirse un embalaje no estándar, el precio será determinado en cada caso e irá a cargo del CLIENTE. Este caso es aplicable, por ejemplo, para el transporte de tubos de vidrio, donde AUXILAB ha de utilizar un embalaje especial para proteger el producto, con un coste que le confirmará nuestro Departamento de ventas.

Todos los pedidos son bienvenidos: no existe pedido mínimo.

Para pedidos menores a 100 EUR netos (IVA no incluido), se cargará en la factura un coste adicional de 10 EUR en concepto de gastos de gestión.

Los precios no incluyen gastos de instalación, puesta en marcha o formación, excepto si se indica expresamente en nuestras ofertas.

07 | Pedidos y plazos de entrega

Un pedido solo se considerará aceptado cuando AUXILAB remita por escrito al CLIENTE la "Confirmación de pedido", que incluye una estimación de los plazos de entrega para cada referencia. El CLIENTE tiene un plazo máximo de 24 horas para informar de cualquier diferencia, error u omisión de su pedido que detecte.

Si cualquier causa hiciera finalmente imposible la entrega de una mercancía o servicio, AUXILAB se reserva el derecho a cancelar el pedido pendiente y quedar liberado de la obligación de entrega de la mercancía, no pudiendo exigir el CLIENTE reclamación alguna por daños y perjuicios. Cuando sea posible, AUXILAB tratará de ofrecer en estos casos una alternativa al CLIENTE de productos con una funcionalidad similar.

En función de las fechas de entrega previstas, podrán realizarse entregas parciales. Si no desea envíos parciales de la mercancía indíquelo expresamente al realizar el pedido.

08 | Envíos

Todos los pedidos superiores a 300€, netos IVA no incluido, tendrán los portes pagados, empleando los medios de transporte elegidos por AUXILAB, hasta la dirección de entrega indicada por el CLIENTE dentro de la España peninsular o las Islas Baleares. Solo se acepta un lugar de entrega por pedido.

Para pedidos inferiores a 300€ netos se cargarán en factura 15€ de portes. En el caso de entregas parciales, estos gastos se aplicarán una sola vez, independientemente del número de envíos que se realicen.

Por motivos de seguridad en nuestro almacén, solo se emplearán los medios de transporte elegidos por AUXILAB, salvo pacto expreso con el Departamento Comercial.

Los envíos estarán sometidos a las condiciones del servicio fijadas por la empresa de transporte utilizada. Como norma general, estas empresas consideran entregadas las mercancías en la planta baja o entrada del CLIENTE y por lo tanto el servicio contratado por AUXILAB termina en ese punto.

Cualquier suplemento al servicio estándar causado por particularidades del CLIENTE (por ejemplo: ausencia del domicilio en el momento de la entrega, complicaciones en la descarga por no disponer de los medios adecuados...) serán por cuenta de este.

09 | Incidencias en el envío

Si al recibir los bultos del transportista se aprecian daños externos o existen discrepancias entre el número de bultos que aparecen en el albarán y los que efectivamente se entregan, el CLIENTE deberá aceptar la mercancía dejando constancia escrita de tales circunstancias en el albarán del transportista y mantener los posibles productos dañados a disposición de AUXILAB o del transportista.

El CLIENTE dispone de 24 horas desde la recepción de la mercancía para comunicar a AUXILAB dichas incidencias o cualquier otra que aparezca al inspeccionar el material recibido. AUXILAB analizará la incidencia y actuará en consecuencia para subsanarla. AUXILAB se reserva, sin embargo, el derecho a no reponer el material cuando las circunstancias o los precedentes le lleven a determinar, a su solo criterio, que el CLIENTE actúa de mala fe en su reclamación.

Cuando en el curso de la tramitación de una incidencia en el transporte se viera que por alguna circunstancia no es posible reponer el mismo producto que se adquirió originalmente, AUXILAB podrá ofrecer un producto de especificaciones similares o superiores o, si el CLIENTE rechaza la alternativa, abonarle el importe facturado y cancelar la compra.

10 | Devoluciones

Las devoluciones se aceptarán previa autorización de AUXILAB. Deben comunicar ésta por escrito a su interlocutor habitual, indicando de forma clara la referencia, cantidad, fecha de compra, nº de albarán o factura. Una vez recibida su solicitud se les enviará un número de devolución (RMA) y etiqueta que deberán hacer constar en el exterior del embalaje. En cualquier caso, las devoluciones deben efectuarse dentro de los 15 días desde la fecha de entrega, con el material en perfectas condiciones, precintado y con el embalaje original.

El envío deberá hacerse siempre a portes pagados, salvo no conformidad y/o error en el envío por nuestra parte, a nuestras instalaciones situadas en: Polígono Industrial Morea Norte D Nº6 31 191 Beriain (Navarra).

El importe por abonar queda supeditado al resultado de la inspección. Los gastos originados por la inspección y manipulación se descontarán de dicho importe. Las mercancías devueltas sin autorización no serán aceptadas y se devolverán por cuenta y riesgo del cliente.

11 | Pagos

Los nuevos CLIENTES han de abonar el primer pedido por anticipado. Para sucesivos pedidos nuestra forma de pago es por domiciliación bancaria a 30 días, exceptuando los CLIENTES de reducida facturación.

AUXILAB se reserva el derecho a exigir el pago total o parcial por adelantado en caso de compras especiales como fabricaciones a medida, cantidades inusuales, etc.

Salvo acuerdo expreso, la facturación será semanal. En ningún caso podrá alegarse la entrega incompleta de un pedido para retrasar el pago a su vencimiento de una factura correspondiente a productos efectivamente entregados.

Si el CLIENTE incurre en retraso una vez transcurrido el plazo acordado para el pago, se le cargarán todos los gastos ocasionados y unos intereses de demora del 5%. Además, en el caso de retraso en el pago, AUXILAB se reserva el derecho a exigir el pago por anticipado en pedidos posteriores, retener los suministros todavía no enviados y cambiar la forma de pago para nuevos pedidos.

12 | Derecho de propiedad

De conformidad expresa, los productos suministrados serán propiedad de AUXILAB hasta que el cobro esté realizado, por lo que el CLIENTE se compromete a devolverlo, en perfecto estado, en el caso de no poder hacer frente al vencimiento de las facturas.

13 | Eliminación de residuos

Todos los productos suministrados por AUXILAB, incluidos sus envases y embalajes, una vez adquiridos son propiedad del CLIENTE y éste es el único responsable de su eliminación. El CLIENTE ha de tomar las medidas oportunas para eliminar los residuos de forma segura, respetuosa con las personas y el medio ambiente y acorde a las disposiciones legales que sean de aplicación. No se admite la devolución de envases ni embalajes.

14 | Protección de datos

Los datos facilitados a AUXILAB, responsable del fichero, serán utilizados para cuantas gestiones se deriven directa o indirectamente de la relación comercial que les une y con la finalidad de que pueda recibir información comercial sobre los productos suministrados por AUXILAB. En ningún caso AUXILAB cede los datos de su base de datos a otras empresas o entidades salvo en los casos en que exista una obligación legal.

Siguiendo las directrices de la ley Orgánica de Protección de Datos de Carácter Personal 15/1999, del 13 de diciembre, y al Reglamento (UE) 2016/679 del 27 de abril, Usted tiene derecho a obtener confirmación sobre si en AUXILAB estamos tratando sus datos personales y por tanto tiene derecho a acceder a sus datos personales, rectificar los datos inexactos, solicitar su supresión cuando los datos ya no sean necesarios, así como su derecho al olvido y a la portabilidad. Para ello, deberá contactar por email a info@auxilab.com

15 | Sumisión a jurisprudencia y competencia.

Las partes, con renuncia expresa a cualquier otro fuero que pudiera corresponderles, acuerdan que todo litigio, independientemente de su naturaleza, relativo a los suministros efectuados por AUXILAB será de la competencia exclusiva de los Juzgados y Tribunales de Pamplona (Navarra).

CONDICIONES DE GARANTÍA

MUY IMPORTANTE: NO envíe ningún producto sin la hoja de devolución (RMA) y la etiqueta enviada.

No cumplir estos requisitos puede repercutir en una dilación mayor en el tiempo de la resolución o reparación e incluso en el extravío del producto.

No nos hacemos responsables de la pérdida de equipos que no hayan sido enviados en esas condiciones.

[01] A los equipos se les aplicará el periodo de garantía de 2 años, a contar desde la fecha del albarán de entrega.

[02] La Asistencia Técnica se realizará exclusivamente en el Servicio Técnico, situado en el P.I. Morea Norte, C/ D, 6, Beriain (Navarra). Para la reparación o cambio de cualquier material será obligatorio comunicar el número de factura de compra y una nota aclaratoria del problema existente, así como el embalaje y documentación (manuales, etc.) y demás accesorios originales y en perfectas condiciones de conservación.

[03] Debido a la constante actualización y mejora de nuestros equipos y a los cambios de componentes producidos en ellos, AUXILAB solamente vende los accesorios y repuestos estándar que aparecen en nuestra tarifa.

[04] La garantía del equipo y componentes cubre únicamente los fallos del equipo por defecto de fabricación.

[05] La garantía no cubre lo siguientes casos:

Uso no previsto por las especificaciones del equipo o no conforme a las instrucciones del fabricante, subidas de tensión en el suministro eléctrico, incidencias durante el transporte debido a un embalaje inadecuado por parte del CLIENTE, negligencia en el uso, causas climatológicas o de fuerza mayor (inundaciones, heladas, sobrecalentamientos, incendios, terremotos, humedad ambiental elevada, atmósfera corrosiva, entre otros) y el desgaste debido al uso normal de los equipos.

Además, la garantía perderá la validez si un equipo es manipulado, reparado por terceros y/o con componentes no originales.

[06] Los repuestos de vida limitada como lámparas, fusibles, escobillas, pilas, etc., no están cubiertos por la garantía. Tampoco estarán cubiertas por el periodo de garantía las piezas en su desgaste por uso natural o averías producidas por causas catastróficas, atmosféricas, golpes o caídas.

[07] En el caso de que el producto en garantía sea considerado irreparable o el coste de la reparación sea desproporcionado respecto a su valor, AUXILAB propondrá la sustitución por otro igual o, cuando esto no sea posible, por un producto de especificaciones similares o superiores.

[08] Para evitar riesgos a nuestro personal, antes de enviar a AUXILAB cualquier equipo que haya estado en contacto con productos tóxicos o peligrosos deberá ser descontaminado por el CLIENTE que además firmará una "Declaración de Descontaminación".

[09] La garantía cubre la sustitución de las piezas, la mano de obra necesaria para la reparación en las condiciones mencionadas en el apartado anterior y el transporte desde el domicilio del CLIENTE (España peninsular o Baleares) hasta nuestras instalaciones y el regreso a la misma dirección. Tras realizar la comprobación por AUXILAB en las causas de la incidencia si se determina que se trata de casos no cubiertos por la garantía mencionados anteriormente, AUXILAB se reserva el derecho a cobrar al CLIENTE todos los gastos de transporte y de evaluación en los que haya incurrido.

[10] La mercancía sujeta a garantía será enviada con portes pagados por el CLIENTE a nuestras instalaciones en Pol. Ind. Morea Norte, Calle D, 6, 31191 Beriain (Navarra).

[11] Siempre que la mercancía viaje por cuenta y riesgo del comprador, AUXILAB no se hará cargo de los daños, extravíos, portes o accidentes que se produzcan en el envío de esta. Se recomienda asegurar el material a través de las empresas de transportes.

[12] Para toda reparación o garantía, se procederá siempre a enviar un presupuesto previo y por escrito. Es obligación del cliente pagar los gastos del presupuesto si finalmente no es aceptado. La garantía no cubre el tiempo empleado por nuestro servicio técnico en la verificación de productos sin averías, en tal caso el cliente abonará 36 EUR en concepto de diagnóstico.

[13] La garantía de las reparaciones es de 6 meses.

[14] AUXILAB no adelanta ni presta material de su stock mientras se está reparando el material del cliente.

[15] Una vez el equipo reparado sujeto a garantía, se enviará a portes pagados al CLIENTE. En caso de no estar sujeto a garantía, se incluirá para su devolución en la factura de reparación, un cargo de transporte de 15 EUR.

En el caso de requerir el pago por adelantado de esta factura de reparación, en el plazo de un mes de la fecha en que se comunique se devengará una cuota de almacenaje y conservación de 1,50 EUR diarios. Si en el plazo de un año el producto no es retirado, el cliente perderá su posesión (Art. 460, 4º y 1968 del Código Civil).

[16] Estas condiciones solamente afectarán a los equipos que dispongan de un número de serie.

MARCAS PROPIAS



Equipos, fungible y material básico de laboratorio



Equipos ópticos



Artículos de laboratorio de plástico



Gama de seguridad



Equipos de laboratorio



Equipos ópticos



Artículos de vidrio de laboratorio



Manipulación de líquidos



Portaobjetos

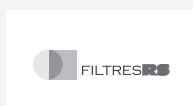

Papel de filtro



Equipos de agitación y evaporadores



Cámaras de recuento celular



Artículos de acero inoxidable

MARCAS REPRESENTADAS



Productos de plástico, goma y silicona de alta calidad, durabilidad y resistencia



Artículos de liquid handling caracterizados por su alta precisión



Artículos de laboratorio de plástico



Artículos de porcelana técnica de alta calidad



Consumibles de vidrio. Soportar altas temperaturas y tienen estabilidad química



Vidrio fabricado según norma ISO de gran calidad, resistencia y durabilidad



Gama de pH metros, conductímetros y equipos de análisis



Sistemas de purificación de agua



Gama de seguridad



Equipos especializados en enología y laboratorio



Gama de kits para análisis de agua



Gama de gafas y pantallas de seguridad

LEYENDA DE PICTOGRAMAS



AJUSTE AUTOMÁTICO INTERNO:

Ajuste mediante pesa de ajuste interna accionada por motor.



USB:

Para conectar el equipo con una impresora, ordenador u otro periférico.



UNIDADES DE PESAJE:

Mediante pulsación de unidad tecla.



ALIMENTACIÓN POR ACUMULADOR:

Para el funcionamiento con pilas, el tipo de pila se indica en cada aparato.



TIRAS DE MEDICIÓN DE ENSANCHAMIENTO



BORO 3.3

Vidrio borosilicato



APTO

Artículo apto al contacto con alimentos



IVD

Artículo con certificado IVD



PROGRAMA AJUSTE CAL:

Se precisa una pesa de ajuste externa



CUENTAPIEZAS:

Número de referencias seleccionable. Conmutación de la indicación de unidad a peso.



-190 °C

Soportan temperaturas hasta



INTERFAZ DE DATOS RS-232:

Para conectar el equipo con una impresora, ordenador o red.



DETERMINACIÓN DEL PORCENTAJE:

Determinación de la desviación en % del valor teórico (100%)



ALIMENTACIÓN POR ACUMULADOR



ADAPTADOR DE CORRIENTE:

110/220 V de serie estándar en la UE.



DIN 4798

Normativa DIN que cumple



AUTO

Puede ser autoclavado a la temperatura indicada por el icono



COMPENSACIÓN DE LA FUERZA ELECTROMAGNÉTICA:

Bobina en un imán permanente, para los pesajes más precisos



ISO 3819

Normativa ISO que cumple



120 °C

Soportan temperaturas hasta



MAT

Artículos estériles



PESAJE INFERIOR:

Mediante gancho en la parte inferior de la balanza.

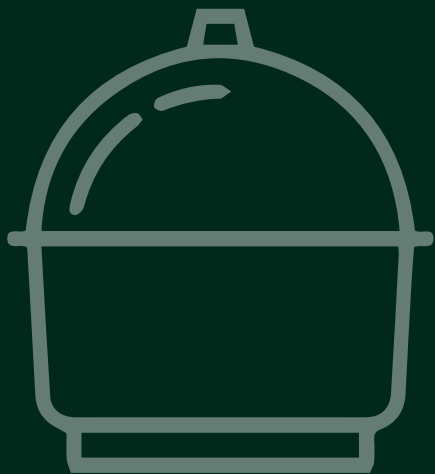

B

MATERIAL DE USO GENERAL

marcas
B - material
de uso general

Distribuimos las gamas completas de todas las marcas, en caso de que haya referencias que no aparezcan en el catálogo, contacten con nosotros para solicitarlas.



BB - Morteros	10	BJ - Gradillas y soportes	25	BT - Cubetas y bandejas	45
BBB - Con mano esmaltado, porcelana.....	10	BJB - Para tubos plástico	25	BTB - Cubetas, plástico	45
BBC - Con mano no esmaltado, porcelana .	10	BJD- Para tubos metal.....	27	BTL - Bandejas, plástico	46
BBD - Con mano, vidrio	10	BJL - Para microtubos	28	BTN - Bandejas, inox.....	47
BBF - Con mano, ágata.....	10	BJN - Para pipetas	29	BTQ - Cajas, inox	47
BBH - Sin mano esmaltado, porcelana	11	BJQ - Para matraces.....	30	BTS - Cestillos, inox	48
BBJ - Sin mano no esmaltado, porcelana	11	BJS - Para embudos	30		
BBK - Sin mano vidrio	11			BW - Mobiliario	48
BBM - Manos forma francesa, porcelana.....	12	BM - Tapones	31	BWL - Lámparas.....	48
BBN - Manos forma estándar, porcelana	12	BMB - Plástico	31	BWM - Mesas.....	49
BBQ - Manos vidrio	12	BMC - Vidrio.....	31		
BBR - Con mano, ágata	13	BMD - Forma cónica, goma.....	32	BY - Varios	50
		BMF - Forma cónica, silicna	33	BYF - Almacenamiento de muestras	50
BD - Desecadores	13	BMH - Perforados, goma.....	33	BYK - Cintas PTFE	51
BDB - Con llave vacío.....	13	BMJ - Con faldón, goma	34	BYH - Parafilm.....	51
BDD - Sin llave vacío.....	14	BMK - Con faldón, silicona.....	34		
BDG - Discos.....	14	BML - Taladratapones.....	34		
BDJ - Campanas.....	16	BMN - Capuchones sillicona	35		
BDL - Accesorios.....	15				
		BP - Microscopía	35		
BG - Tubos	17	BPB - Portaobjetos.....	35		
BGB - Tubos de ensayo.....	17	BPD - Cubreobjetos	37		
BGD- Tubos centrífuga.....	18	BPG - Archivo portaobjetos	38		
BGG - Tubos cultivo.....	20	BPJ - Inclusión	39		
BGJ - Tubos en U.....	20	BPL - Tinción	40		
BGL - Tapones para tubos	21				
BGN - Microtubos	21	BR - Microbiología	43		
BGQ - Envases para muestras.....	23	BRB - Cajas Petri	43		
BGV - Varios.....	25	BRD - Placas Petri	43		
		BRG - Asas de siembra.....	43		
		BRJ - Contadores	45		

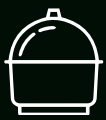

▶ BBB - Con mano, esmaltado con porcelana



Nahita

1 | Para triturar y mezclar sustancias de poca dureza. Mortero esmaltado, mano no esmaltada, base ancha y estable. Con pico y mano.

Referencia	Capacidad	Diámetro	Longitud mano	Precio
BBB001	150 mL	100 mm	100 mm	5,99
BBB002	300 mL	130 mm	120 mm	10,95
BBB003	500 mL	150 mm	150 mm	19,99
BBB004	1000 mL	210 mm	200 mm	32,50



IPB

1 | Temperatura máx 1350°C, Conductividad térmica 1,3, Resistencia 70MPa.

Referencia	Capacidad	Diámetro	Precio
BBB011	25 mL	60 mm	11,25
BBB012	30 mL	84 mm	12,20
BBB013	70 mL	81 mm	12,99
BBB014	75 mL	91 mm	15,60
BBB015	110 mL	100 mm	17,80
BBB016	160 mL	113 mm	19,50
BBB017	220 mL	125 mm	23,35
BBB019	500 mL	163 mm	49,75

▶ BBC - Con mano, no esmaltado con porcelana



Nahita

Referencia	Capacidad	Diámetro	Longitud mano	Precio
BBC001	25 mL	60 mm	90 mm	3,99
BBC002	50 mL	80 mm	105 mm	4,64
BBC003	100 mL	100 mm	115 mm	5,00
BBC004	300 mL	120 mm	130 mm	8,00
BBC005	500 mL	150 mm	180 mm	13,40
BBC006	1000 mL	216 mm	215 mm	23,00

▶ BBD - Con mano, de vidrio



Nahita

1 | Base ancha y estable, interior y exterior pulido. Con pico. Incluye mano en forma de bola y acabado áspero en el extremo.

Referencia	Capacidad	Diámetro	Longitud mano	Precio
BBD001	90 mL	60 mm	90 mm	5,80
BBD002	100 mL	80 mm	105 mm	6,55
BBD003	200 mL	100 mm	115 mm	11,99
BBD004	400 mL	120 mm	130 mm	15,20
BBD005	900 mL	150 mm	180 mm	23,95



SIMAX CZECH REPUBLIC

BORO 3.3

Referencia	Capacidad	Diámetro	Altura	Punit	Lote	Punit/lote
BBD006	100 mL	80 mm	60 mm	34,50	12	32,50
BBD007	150 mL	100 mm	75 mm	38,40	12	37,00
BBD008	250 mL	120 mm	90 mm	48,90	12	46,00
BBD009	750 mL	150 mm	110 mm	71,00	8	69,00
BBD010	2000 mL	200 mm	120 mm	96,00	3	94,00

▶ BBF - Con mano, ágata



DIMENSIONES

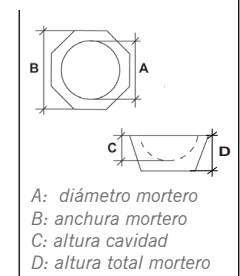

1 | Se suministran con mano. Ideal para triturar y mezclar sustancias de alta dureza. Interior y mano pulidas y superficie exterior lijada uniformemente.

Referencia	Cap.	Medidas (BxAxCxD)	Long. mano	Precio
BBF001	8 mL	50x40x12x25 mm	40 mm	51,00
BBF002	34 mL	75x60x21x32 mm	60 mm	78,00
BBF003	67 mL	100x80x24x37 mm	80 mm	115,52
BBF004	130 mL	120x100x30x47 mm	100 mm	154,25
BBF005	210 mL	140x120x34x52 mm	120 mm	300,00
BBF006	290 mL	150x130x40x57 mm	130 mm	445,00
BBF007	390 mL	160x140x45x62 mm	140 mm	526,00
BBF008	500 mL	170x150x50x67 mm	150 mm	595,00
BBF009	640 mL	180x160x55x72 mm	160 mm	807,50
BBF010	760 mL	190x170x58x75 mm	170 mm	1282,00
BBF011	875 mL	200x180x60x77 mm	180 mm	1501,00
BBF012	1160 mL	220x200x65x82 mm	200 mm	2356,00



▶ BBH - Sin mano esmaltado, porcelana

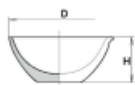

DIMENSIONES

D: diámetro
H: altura

1| Se suministran sin mano. Soporta una temperatura máxima de 1000 °C. Densidad 2,4g/cm³ y una conductividad térmica 1,3W/mK.

Referencia	Cap.	D	H	Punit	Lote	Punit/lote
BBH001	25 mL	51 mm	32 mm	-	2	7,20
BBH002	30 mL	56 mm	36 mm	-	2	7,50
BBH003	70 mL	63 mm	41 mm	-	2	8,10
BBH004	75 mL	76 mm	45 mm	-	2	10,15
BBH005	110 mL	83 mm	50 mm	-	2	11,68
BBH006	160 mL	90 mm	56 mm	14,65	-	-
BBH007	220 mL	105 mm	64 mm	17,76	-	-
BBH008	400 mL	125 mm	71 mm	33,56	-	-
BBH009	500 mL	139 mm	82 mm	44,00	-	-
BBH010	650 mL	150 mm	90 mm	57,15	-	-
BBH011	1000 mL	180 mm	104 mm	72,67	-	-
BBH012	2250 mL	224 mm	127 mm	95,00	-	-
BBH013	43000 mL	268 mm	160 mm	132,00	-	-

▶ Con base



DIMENSIONES

D: diámetro
H: altura

Referencia	Cap.	D	H	Precio
BBH014	150 mL	85 mm	65 mm	22,46
BBH015	300 mL	103 mm	75 mm	36,65
BBH016	420 mL	121 mm	88 mm	47,00
BBH017	730 mL	152 mm	95 mm	65,00
BBH018	1200 mL	158 mm	110 mm	72,00

▶ BBJ - Sin mano no esmaltado



DIMENSIONES

D: diámetro
H: altura

Referencia	Cap.	D	H	Punit	Lote	Punit/lote
BBJ001	25 mL	51 mm	32 mm	-	5	7,90
BBJ002	30 mL	56 mm	36 mm	8,99	2	7,40
BBJ003	75 mL	76 mm	45 mm	12,89	2	11,90
BBJ004	110 mL	83 mm	50 mm	16,12	2	14,90
BBJ005	160 mL	90 mm	56 mm	16,87	-	-
BBJ006	220 mL	105 mm	64 mm	18,00	-	-
BBJ007	400 mL	125 mm	71 mm	35,49	-	-
BBJ009	650 mL	150 mm	90 mm	60,00	-	-
BBJ010	1000 mL	180 mm	104 mm	77,58	-	-
BBJ011	2250 mL	224 mm	127 mm	104,00	-	-
BBJ012	4300 mL	268 mm	160 mm	150,00	-	-

▶ BBK - Sin mano, vidrio

▶ Mortero sin mano

BORO
3.3

Referencia	Capacidad	D	H	Precio
BBK001	100 mL	80 mm	60 mm	16,85
BBK002	150 mL	100 mm	75 mm	38,99
BBK003	250 mL	130 mm	90 mm	65,00
BBK004	750 mL	150 mm	110 mm	55,85
BBK005	2000 mL	200 mm	135 mm	48,44

▶ Homogeneizador

Kartell



1| Se compone de un mortero en vidrio y un pistón de PTFE (no incluido).

Referencia	Capacidad	D	H	Precio
BBK006	2 mL	8 mm	120 mm	40,50
BBK007	5 mL	12 mm	135 mm	47,18
BBK008	10 mL	15 mm	150 mm	50,17
BBK009	15 mL	16 mm	155 mm	56,18
BBK010	30 mL	25 mm	175 mm	77,00
BBK011	50 mL	32 mm	195 mm	105,00

▶ Pistón fondo estriado

Kartell



1| Cabezal en PTFE y eje en acero inoxidable. Para homogeneizador de vidrio.

Referencia	Para homogeneizador	Longitud	Precio
BBQ006	2 mL (BBK006)	230 mm	41,20
BBQ007	5 mL (BBK007)	235 mm	42,75
BBQ008	10 mL (BBK008)	270 mm	45,92
BBQ009	15 mL (BBK009)	270 mm	53,56
BBQ010	30 mL (BBK010)	270 mm	66,95
BBQ011	50 mL (BBK011)	270 mm	91,65

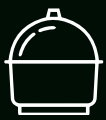

▶ BBM - Manos forma francesa, porcelana

▶ Mano mortero forma francesa



1 | Mango esmaltado y cabeza sin esmaltar.

Referencia	D	L	Lote	P.unit/lote
BBM001	18 mm	68 mm	2	5,50
BBM002	20 mm	88 mm	2	6,00
BBM003	25 mm	96 mm	2	6,15
BBM004	34 mm	140 mm	2	8,95
BBM005	37 mm	158 mm	2	9,99

▶ BBN - Manos forma estándar, porcelana

▶ Esmaltado



Referencia	D	L	P/unit	Lote	P.unit/lote
BBN016	24 mm	115 mm	-	2	7,05
BBN017	30 mm	135 mm	-	2	7,84
BBN018	36 mm	150 mm	-	2	9,08
BBN019	42 mm	175 mm	10,99	-	-
BBN020	55 mm	210 mm	19,79	-	-
BBN021	74 mm	250 mm	29,10	-	-
BBN022	85 mm	300 mm	49,00	-	-
BBN023	101 mm	370 mm	65,00	-	-

▶ BBN - Manos forma estándar, porcelana

▶ Sin esmaltar



Referencia	D	L	Precio
BBN001	19 mm	65 mm	1,60
BBN002	26 mm	90 mm	1,68
BBN003	27 mm	110 mm	2,30
BBN004	36 mm	125 mm	3,35
BBN005	40 mm	165 mm	5,07
BBN006	45 mm	200 mm	10,76



Referencia	D	L	P.unit	Lote	P.unit/lote
BBN007	14 mm	54 mm	-	5	5,25
BBN008	24 mm	115 mm	-	2	6,15
BBN009	30 mm	135 mm	-	2	6,78
BBN010	36 mm	150 mm	-	2	7,98
BBN011	42 mm	175 mm	10,36	-	-
BBN012	55 mm	210 mm	18,65	-	-
BBN013	74 mm	250 mm	23,98	-	-
BBN014	85 mm	300 mm	46,92	-	-
BBN015	101 mm	370 mm	87,00	-	-

▶ BBQ - Manos de vidrio

▶ Manos de vidrio



Referencia	D	L	Para mortero	Precio
BBQ001	20 mm	90 mm	60 mm	1,90
BBQ002	20 mm	105 mm	80 mm	2,54
BBQ003	25 mm	115 mm	100 mm	3,00
BBQ004	35 mm	130 mm	120 mm	5,65
BBQ005	38 mm	160 mm	150 mm	10,54

▶ Manos de vidrio, esmerilado y no esmerilado



BORO
3.3

Referencia	Longitud	Extremo*	Precio
BBQ017	130 mm	Sin esmerilar	15,99
BBQ018	150 mm	Sin esmerilar	17,56
BBQ019	180 mm	Sin esmerilar	25,00

* disponible también con extremos esmerilados - CONSULTAR



▶ BBR - Manos de ágata



Nahita

Referencia	Para mortero	Longitud	Precio
BBR001	34 mL	60 mm	27,00
BBR002	63 mL	80 mm	45,00
BBR003	130 mL	100 mm	66,00
BBR004	210 mL	120 mm	97,20

▶ BDB - Con llave de vacío

▶ Desecadores tapa llave



ENDO
glassware

1| Tapa con tubuladura esmerilada y llave para vacío. Con disco de porcelana.

Referencia	Cap.	Ø Interior	Ø Exterior	Altura	Precio
BDB002	2 L	150 mm	210 mm	220 mm	39,69
BDB003	4 L	200 mm	270 mm	300 mm	67,00
BDB004	7 L	250 mm	305 mm	360 mm	99,75
BDB005	14 L	300 mm	365 mm	420 mm	150,68

▶ Con llave recta



DIMENSIONES

ISO
13130

BORO
3.3



d1: diámetro externo
d2: diámetro interno

1| Sin disco de porcelana, incluye la tapa con tapón de plástico.

Referencia	d2	d1	Precio
BDB006	100 mm	151 mm	239,70
BDB007	150 mm	210 mm	251,50
BDB008	200 mm	269 mm	255,26
BDB009	250 mm	329 mm	325,00
BDB010	300 mm	392 mm	461,00

▶ BDB - Con llave de vacío

▶ Con llave RIN 24/29



ISO
13130

BORO
3.3

SIMAX
CZECH REPUBLIC

DIMENSIONES



d1: diámetro externo
d2: diámetro interno

1| Llave de vidrio esmerilado 24/29.

Referencia	d2	d1	Precio
BDB011	100 mm	151 mm	230,00
BDB012	150 mm	210 mm	268,00
BDB013	200 mm	269 mm	362,00
BDB014	250 mm	329 mm	480,00
BDB015	300 mm	392 mm	598,00

▶ Con llave RIN 24/29, modelo nuevo



ISO
13130

BORO
3.3

SIMAX
CZECH REPUBLIC

DIMENSIONES

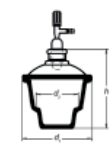

d1: Ø externo
d2: Ø interno
h: altura

1| No incluye disco de porcelana.

Referencia	d1	d2	h	Precio
BDB020	153 mm	94 mm	177 mm	145,00
BDB021	215 mm	143 mm	247 mm	175,00
BDB022	270 mm	192 mm	300 mm	225,00
BDB023	320 mm	239 mm	349 mm	295,00
BDB024	380 mm	285 mm	424 mm	399,99

▶ Desecador para vacío



ENDO
plasticware

1| Base y disco de polipropileno (PP), tapa de policarbonato (PC). Autoclavable. Oliva de conexión: 10 mm. Llave de PTFE de 3 vías. Vacío hasta 740 mm/Hg/24h.

Referencia	Diámetro	Precio
BDB016	200 mm	86,00

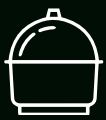

BDB - Con llave de vacío

Desecador para vacío

Kartell



1 | Soportan un vacío de -740 mm/HG con una pérdida inferior a 20 mm/Hg en 24 h. Cubierta superior de policarbonato y parte inferior de polipropileno. Tapa con válvula de poliestireno. Disponen de un cesto interno que sirve de contenedor.

Referencia	Ø Interior	Vol.	Altura ext.	Altura int.	Precio
BDB018	150 mm	2,15 L	190 mm	135 mm	71,07
BDB017	200 mm	4,35 L	230 mm	175 mm	100,83
BDB019	250 mm	9,20 L	300 mm	225 mm	126,18

BDD - Sin llave, vacío

Desecador tapa botón

ENDO
glassware



1 | Se suministra con disco de porcelana.

Referencia	Cap.	Ø Interior	Ø Exterior	Altura	Precio
BDD001	1 L	100 mm	136 mm	180 mm	17,00
BDD002	2 L	150 mm	210 mm	220 mm	24,72
BDD003	4 L	200 mm	270 mm	300 mm	47,95
BDD004	7 L	250 mm	305 mm	360 mm	70,50
BDD005	14 L	300 mm	365 mm	420 mm	101,00



SIMAX
CZECH REPUBLIC

ISO
13130

BORO
3.3

1 | Incluye tapa con tapón de polipropileno. No incluye disco de porcelana.

Referencia	Diámetro Interno	Diámetro externo	Precio
BDD006	100 mm	151 mm	97,00
BDD007	150 mm	210 mm	109,00
BDD008	200 mm	269 mm	168,00
BDD009	250 mm	329 mm	245,00
BDD010	300 mm	392 mm	370,00

BDD - Sin llave, vacío

Desecador tapa botón

SIMAX
CZECH REPUBLIC



ISO
13130

1 | Incluye tapa botón de vidrio. Se suministra sin disco de porcelana.

Referencia	d1	d2	h	Precio
BDD011	153 mm	94 mm	191 mm	65,00
BDD012	215 mm	143mm	261 mm	100,00
BDD013	270 mm	192 mm	311 mm	120,00
BDD014	320 mm	239 mm	363 mm	195,00
BDD015	380 mm	285 mm	438 mm	265,00

BDG - Discos

Discos de porcelana

Abita

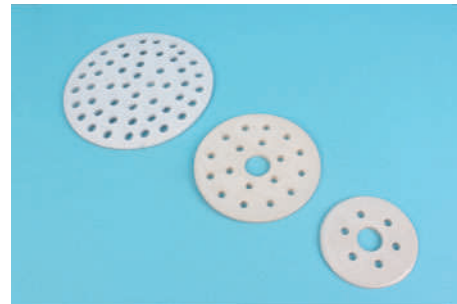

1 | Superficie esmaltada.

Referencia	Diámetro	Diámetro Orificios	Precio
BDG001	90 mm	10 mm	1,50
BDG002	140 mm	10 mm	4,80
BDG003	190 mm	10 mm	6,30
BDG004	220 mm	10 mm	12,25
BDG005	275 mm	10 mm	14,00



SIMAX
CZECH REPUBLIC

1 | Superficie superior esmaltada.

Referencia	Diámetro	Diámetro Orificios	Precio
BDG011	90 mm	5,5 mm	15,25
BDG012	140 mm	5,5 mm	22,00
BDG013	189 mm	5,5 mm	31,00
BDG014	241 mm	5,5 mm	49,00
BDG015	290 mm	5,5 mm	53,26



BDG - Discos

Discos de porcelana según DIN12911



DIN
12911

Referencia	Diámetro	Diámetro Orificios	Precio
BDG006	90 mm	3,5 mm	16,25
BDG007	140 mm	3,5 mm	25,10
BDG008	190 mm	3,5 mm	38,00
BDG009	235 mm	3,5 mm	58,00
BDG010	280 mm	3,5 mm	67,00

BDL - Accesorios

Tapa botón de vidrio para desecador



Referencia	Para desecador	Diámetro Exterior	Precio
BDL001	100 mm	136 mm	10,00
BDL002	150 mm	210 mm	19,50
BDL003	200 mm	270 mm	25,00
BDL004	250 mm	305 mm	35,00
BDL005	300 mm	365 mm	41,00



BORO
3.3



Referencia	d	h	Precio
BDL006	153 mm	78 mm	35,00
BDL007	215 mm	103 mm	46,01
BDL008	270 mm	108 mm	58,66
BDL009	320 mm	125 mm	75,54
BDL010	380 mm	150 mm	112,92

Tapa esmerilada para desecador



BORO
3.3

Referencia	d	h	Esmerilado	Precio
BDL018	153 mm	64 mm	24/29	53,00
BDL019	215 mm	89 mm	24/29	64,76
BDL020	270 mm	97 mm	24/29	93,81
BDL021	320 mm	111 mm	24/29	104,03
BDL022	380 mm	136 mm	24/29	133,06

BDL - Accesorios

Tapa esmerilada para desecador



1 | Con esmerilado hembra, no incluye llave.

Referencia	Para desecadores	Esmerilado	Precio
BDL014	150 mm	19/28	20,11
BDL015	200 mm	24/29	29,26
BDL016	250 mm	24/29	38,55
BDL017	300 mm	24/29	55,00

Tapa para desecador tapón roscado, con orificio



BORO
3.3

DIMENSIONES

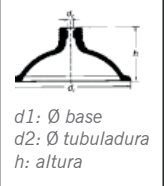

Referencia	Para desecador	d1	d2	h	Precio
BDL029	100 mm	153 mm	9 mm	84 mm	76,30
BDL030	150 mm	213 mm	9 mm	96 mm	135,00
BDL031	200 mm	272 mm	9 mm	124 mm	102,84
BDL032	250 mm	333 mm	9 mm	140 mm	127,36
BDL033	300 mm	395 mm	9 mm	141 mm	250,00

Tapa para desecador tapón roscado, sin orificio



BORO
3.3

Referencia	Para desecador	Diámetro base	h	Precio
BDL041	100 mm	153 mm	84 mm	43,00
BDL042	150 mm	213 mm	96 mm	44,00
BDL043	200 mm	272 mm	124 mm	65,00
BDL044	250 mm	333 mm	140 mm	87,00
BDL045	300 mm	395 mm	141 mm	130,00

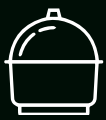

▶ BDL - Accesorios

▶ Tapa para desecador llave RIN 24/29



BORO 3.3



Referencia	Para desecador	Diámetro base	h	Precio
BDL036	100 mm	153 mm	83 mm	85,00
BDL037	150 mm	213 mm	95 mm	75,00
BDL038	200 mm	272 mm	123 mm	110,26
BDL039	250 mm	333 mm	139 mm	128,73
BDL040	300 mm	395 mm	140 mm	147,63

▶ Llave para desecador



BORO 3.3



Referencia	Esmerilado	Para tapa	Precio
BDL011	24/29	BDL015 / BDL016 / BDL017	18,06
BDL012	19/28	BDL014	16,35

▶ Llave para desecador



BORO 3.3



Referencia	Esmerilado	Precio
BDL023	24/29	54,83

▶ Llave recta con junta



BORO 3.3



Referencia	Diámetro base	Precio
BDL034	8 mm	57,43

▶ BDL - Accesorios

▶ Llave para desecador llave RIN 24/29



BORO 3.3



Referencia	Esmerilado	Precio
BDL035	24/29	80,74

▶ Tapón PP con orificio



Referencia	Ø tapón	Ø orificio	Precio
BDL028	52 mm	9 mm	24,14

▶ BDJ - Campanas

▶ Tapa botón



BORO 3.3



Referencia	Ø base	h	Precio
BDJ001	150 mm	150 mm	99,00
BDJ002	150 mm	250 mm	98,15
BDJ019	180 mm	300 mm	117,28
BDJ004	200 mm	200 mm	175,00
BDJ005	200 mm	300 mm	195,00
BDJ006	300 mm	400 mm	367,00

▶ Con cuello esmerilado



BORO 3.3



Referencia	Ø base	h	Esmerilado	Precio
BDJ008	150 mm	200 mm	29/32	102,00
BDJ012	200 mm	300 mm	29/32	192,31
BDJ014*	300 mm	300 mm	34/35	505,07

* con llave



BGB - Tubos de ensayo

Tubos de ensayo vidrio soda

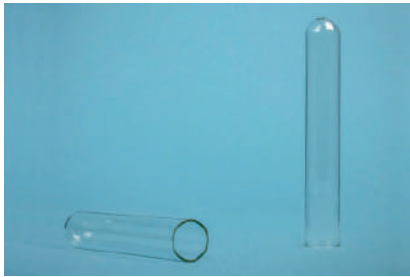

DIMENSIONES

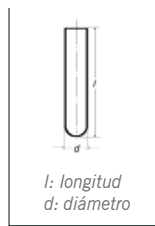

Referencia	dxl	Cap.	Grosor	Pack	Precio
BGB001	10x75 mm	3 mL	0,5 mm	C/250 uds.	10,00
BGB003	12x100 mm	7 mL	0,8 mm	C/250 uds.	15,20
BGB029	15.30x100 mm	13 mL	0,8 mm	C/329 uds.	59,00
BGB030	15.30x160 mm	25 mL	0,55 mm	C/500 uds.	103,50
BGB031	16x160 mm	20 mL	0,8 mm	C/500 uds.	126,00
BGB032	17.25x180 mm	35 mL	0,55 mm	C/250 uds.	56,00
BGB033	17.25x180 mm	30 mL	0,85 mm	C/250 uds.	70,00
BGB034	19.25x200 mm	50 mL	0,55 mm	C/250 uds.	72,00
BGB035	19.25x200 mm	50 mL	0,85 mm	C/250 uds.	125,00

Tubos de ensayo vidrio borosilicato



DIMENSIONES

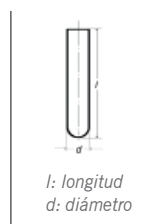

Referencia	dxl	Cap.	Grosor	Lote	P.UNIT/LOTE
BGB005	10x100 mm	5 mL	0,8 mm	250	0,087
BGB063	12x120 mm	8 mL	1,2 mm	100	0,28
BGB064	14x140 mm	13 mL	1,2 mm	100	0,65
BGB006	16x160 mm	25 mL	1,0 mm	250	0,15
BGB007	16x100 mm	15 mL	0,8 mm	250	0,12
BGB008	18x180 mm	35 mL	1,5 mm	100	0,19
BGB009	20x200 mm	50 mL	1,5 mm	100	0,51
BGB010	22x220 mm	65 mL	1,5 mm	100	0,70
BGB011	25x200 mm	80 mL	1,5 mm	50	0,52
BGB071	22x200 mm	53 mL	1,5 mm	100	0,66
BGB072	20x200 mm	50 mL	1,5 mm	100	0,40

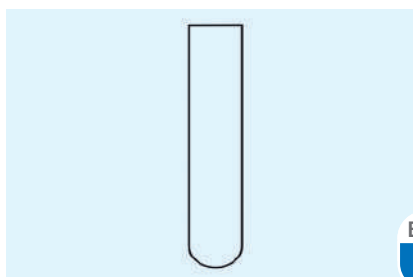

DIMENSIONES

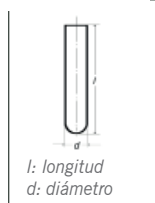

Referencia	dxl	Cap.	Grosor	Pack	Precio
BGB037	10x100 mm	6 mL	1,0 mm	C/100 uds.	35,50
BGB038	12x120 mm	11 mL	1,0 mm	C/100 uds.	58,95
BGB039	14x140 mm	17 mL	1,2 mm	C/100 uds.	89,87
BGB015	16x160 mm	25 mL	1,2 mm	C/100 uds.	62,00
BGB016	18x180 mm	35 mL	1,2 mm	C/100 uds.	73,70
BGB040	20x200 mm	50 mL	1,2 mm	C/100 uds.	74,93

BGB - Tubos de ensayo

Tubos vidrio hemólisis



DIMENSIONES

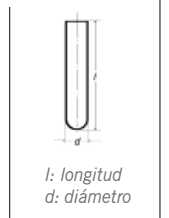

Referencia	Cap.	Grosor	dxl	Pack	Precio
BGB060	6 mL	0,5 mm	12,25x75 mm	C/500 uds.	44,00
BGB061	5 mL	0,8 mm	12,25x75mm	C/500 uds.	56,00
BGB062	8 mL	0,5 mm	12,25x100 mm	C/500 uds.	50,00

Tubos de ensayo de PP y PS

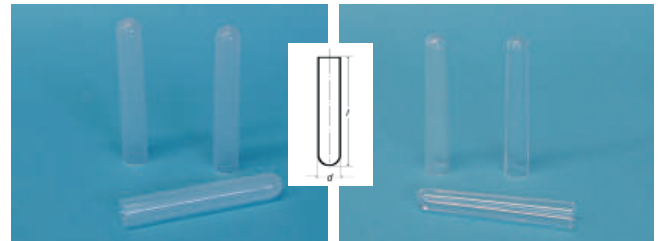

PP - REF. BGB025 Y BGB026

PS - REF. BGB027 Y BGB028

Referencia	Cap.	Material	dxl	Lote	P.UNIT/LOTE
BGB025	5 mL	PP	12x75 mm	500	0,023
BGB027	5 mL	PS	12x75 mm	500	0,022
BGB026	15 mL	PP	16x100 mm	500	0,045
BGB028	15 mL	PS	16x100 mm	500	0,048

Tubos de ensayo fondo redondo PTFE



1 | Excepcional resistencia química, mecánica y al calor. Forma cilíndrica. Con tapón a rosca.

Code	Capacity	Dimensions (øxL)	Precio
BGB073	5 mL	16x56 mm	18,48
BGB074	10 mL	16,5x103 mm	18,94
BGB080	15 mL	28x121 mm	19,80
BGB075	25 mL	25x104 mm	23,69
BGB076	50 mL	28x121 mm	40,29

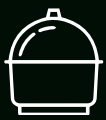

BGD - Tubos para centrifugas

Tubos para centrifuga, vidrio



1 | No graduados, con reborde. Capacidad de 12 mL.

Referencia	Fondo	dxl	Grosor	Lote	P.unit/lote
BGD001	Redondo	16x100 mm	1.2 mm	100	0,30
BGD002	Cónico	16x110 mm	1.0 mm	100	0,57

Vidrio ASTM



1 | Graduados. Cumplen con la normativa ASTM D 4928, ASTM D 473, ASTM D 4807.

2 | El tubo cilíndrico cónico (ref. BGD003) es ideal para el análisis de sedimentación / sedimentos ASTM en aceites y petróleos.

3 | El tubo centrifuga pera (ref. BGD004) está indicado para control de precipitados. Ideal para el control de estabilidad tartárica en vinos.

Referencia	Capacidad	Forma	Lote	P.unit/lote
BGD003	100 mL	Cilíndrica	2	19,08
BGD004	100 mL	Pera	2	25,66

Tubos de ensayo de vidrio



DIMENSIONES

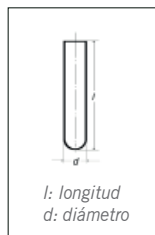

1 | Fabricado con vidrio ASTM E-438 Tipo-1 Clase A. Las paredes tienen un espesor uniforme con reborde.

Referencia	Capacidad	dxl	Lote	P.unit/lote
BGD005	5 mL	13x100 mm	100	0,93
BGD006	10 mL	15x110 mm	100	0,97
BGD007	15 mL	17x120 mm	100	1,36
BGD009	50 mL	30x125 mm	50	3,65

BGD - Tubos para centrifugas

Tubos centrifuga, graduados PP

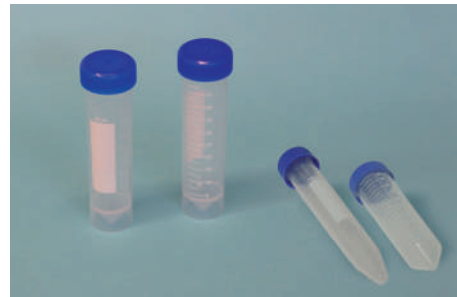

1 | Tapón a rosca, fondo cónico y graduados. Con banda de rotulación.

Referencia	Capacidad	dxl	Lote	P.unit/lote
BGD010	15 mL	16x120 mm	50	0,12
BGD011	50 mL	29x117 mm	25	0,17
BGD070*	50 mL	30x115 mm	25	0,18

*con faldón

Tubos centrifuga, High Quality



1 | Libres de DNAsa/RNAsa/Pirogenos/Endotoxina

Ref.	Cap.	Fondo	Estéril	Pack	P.unit	Lote	P.unit/lote
BGD082	15 mL	Cónico	No	B/ 25 uds	4,25	20	3,70
BGD083	15 mL	Cónico	No	R/ 25 uds	5,78	10	5,20
BGD084	15 mL	Cónico	Sí	B/ 25 uds	4,70	20	3,80
BGD085	50 mL	Cónico	No	B/ 25 uds.	5,30	20	4,20
BGD086	50 mL	Cónico	No	R/ 25 uds.	6,64	20	5,70
BGD087	50 mL	Cónico	Sí	B/ 25 uds.	6,75	20	5,40
BGD088	50 mL	Faldón	No	B/ 25 uds.	6,07	20	4,90
BGD089	50 mL	Faldón	Sí	B/ 25 uds.	6,75	20	5,40

Tubos centrifuga, graduados PP



1 | Con tapón de rosca PP, con cierre totalmente estanco. Tapón rojo para la versión esterilizada. Hasta 5000 x g (3500 x g con faldón *).

Referencia	Cap.	DxL	Pack	Lote	P.unit/lote
BGD039	15 mL	17x120 mm	C/700 uds	700	0,31
BGD026	50 mL	30x115 mm	C/100 uds	6	42,23
BGD040	50 mL	30x115 mm	C/600 uds	600	0,39
BGD027*	50 mL	30x115 mm	C/100 uds	5	31,91
BGD028*	50 mL	30x115 mm	C/100 uds	6	40,17
BGD041*	50 mL	30x115 mm	C/500 uds	500	0,60

* con faldón



▶ BGD - Tubos para centrifugas

▶ Fondo cónico PP

Kartell

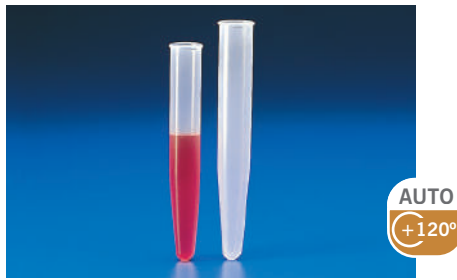

1 | Hasta 4000 RPM, alta resistencia química y mecánica.

Referencia	Capacidad	DxL	Lote	P. unit/lote
BGD012	10 mL	16x108 mm	500	0,22
BGD013	15 mL	18x120 mm	500	0,222

▶ Graduados PP

Kartell



1 | Con tapón a rosca y fondo cónico, graduación serigrafada. Apirógenicas, sin endotoxinas, autoclavables y con marcado CE según la directiva 98/79/CE.

2 | Tubos de 15 mL FCR de 6200 xg y tubos de 50 mL FCR de 9400 xg.

Ref.	Cap.	DxL	Pack	Lote	P. unit/lote
BGD029	15 mL	17x121 mm	B/50 uds.	15	13,27
BGD030	15 mL	17x121 mm	B/50 uds.	10	13,42
BGD031	15 mL	17x121 mm	-	500	0,35
BGD032	15 mL	17x121 mm	B/50 uds.	10	18,52
BGD033	15 mL	17x121 mm	B/50 uds.	10	20,14
BGD034	50 mL	30x117 mm	25 uds.	20	6,39
BGD035	50 mL	30x117 mm	B/25 uds.	20	8,98
BGD036	50 mL	30x117 mm	400 uds.	400	0,49
BGD037	50 mL	30x117 mm	B/25 uds.	20	12,11
BGD038	50 mL	30x117 mm	B/25 uds.	20	11,75

▶ Fondo redondo, PS

Kartell



1 | Disponen de tapón a rosca.

Referencia	Cap.	DxL	Pack	P. unit	Lote	P. unit/lote
BGD042	10 mL	16x100 mm	1000 pcs.	216,30	-	-
BGD043	10 mL	16x100 mm	200 pcs.	-	9	56,80
BGD044	10 mL	16x100 mm	750 pcs.	249,26	-	-
BGD045	15 mL	16x120 mm	750 pcs.	175,62	-	-
BGD046	15 mL	16x120 mm	700 pcs.	258,29	-	-
BGD047	20 mL	16x120 mm	500 pcs.	139,03	-	-
BGD048	20 mL	16x120 mm	500 pcs.	197,76	-	-

▶ BGD - Tubos para centrifugas

▶ Fondo redondo PP

Kartell



1 | Hasta 4000 RPM, resistentes a los ácidos.

Referencia	Capacidad	DxL	Pack	Precio
BGD014	7 mL	12x100 mm	B/100	53,56
BGD015	42 mL	18x100 mm	C/500	198,00
BGD016	31 mL	24x95 mm	C/50	74,68
BGD017	48 mL	30x100 mm	C/25	43,26
BGD018	70 mL	35x100 mm	C/20	40,17
BGD019	110 mL	40x120 mm	C/25	52,52

▶ Fondo cónico PP

Kartell

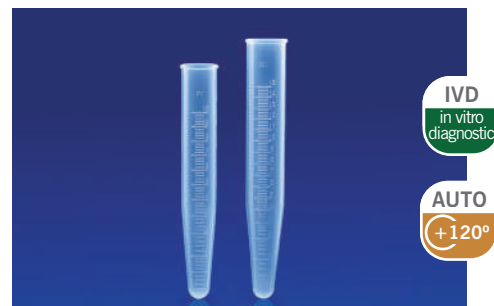

1 | Hasta 4000 RPM, resistentes a los ácidos.

Referencia	Capacidad	DxL	Lote	P. unit/lote
BGD022	10 mL	16x107 mm	100	0,42
BGD023	15 mL	18x118 mm	100	0,64

▶ Fondo redondo sin borde, PS

Kartell



Ref.	Cap.	DxL	Pack	Lote	P. unit/lote
Fondo cónico					
BGD049	10 mL	16x105 mm	1000 pcs.	2	56,65
Fondo cilíndrico					
BGD050	10 mL	16x100 mm	500 pcs.	4	28,84
BGD052	5 mL	12x75 mm	1000 pcs.	4	27,76
BGD051	5 mL	13x75 mm	1000 pcs.	4	35,02
BGD057	15 mL	16x150 mm	850 pcs.	850	0,15
RIA					
BGD054	5 mL	11x16 mm	1000 pcs.	6	27,22
Coagulómetro					
BGD053	3 mL	11,5x56 mm	1000 pcs.	5	25,65

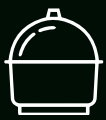

BGD - Tubos para centrifugas

▶ Desechables con borde, PS y PP

Kartell



Referencia	Fondo	Capacidad	DxL	Envase	Precio
BGD055	Cilíndrico PS	5 mL	12x87 mm	4000	231,75
BGD056	Cilíndrico PP	5 mL	12x96 mm	4000	190,55
BGD058	Cilíndrico PS	10 mL	16x99,3 mm	2000	148,32
BGD059	Cilíndrico PP	10 mL	16x100 mm	2000	99,40
BGD060	Cónico PS	10 mL	16x100 mm	2000	147,29
BGD061	Cónico PP	10 mL	16x100 mm	2000	100,94

▶ Con tapón PP

Kartell



1 | Tubo de PP con tapón a rosca PE. Para uso en centrifugado, FCR 4.000 xg. Capacidad de 15 mL.

Referencia	Color	DxL	Envase	Precio	Lote	P. unit/lote
BGD062	Rojo	16x100 mm	B/1000 uds	155,61	-	-
BGD063	Blanco	16x100 mm	B/1000 uds	148,92	-	-
BGD064	Azul	16x100 mm	B/1000 uds	155,59	-	-
BGD065	Amarillo	16x100 mm	B/1000 uds	155,59	-	-
BGD066	Rojo	16x100 mm	B/100 uds	-	10	29,87
BGD067	Blanco	16x100 mm	B/100 uds	-	10	25,33
BGD068	Azul	16x100 mm	B/100 uds	-	10	25,33
BGD069	Amarillo	16x100 mm	B/100 uds	-	10	25,33

BGG - Tubos de cultivo

▶ Fondo plano, tapón PP



1 | Vidrio borosilicaco. Tapón de rosca con junta PTFE

Referencia	Capacidad	DxL	Lote	P. unit/lote
BGG007	5 mL	18x45 mm	100	0,90
BGG008	15 mL	25x57 mm	100	1,40
BGG009	30 mL	25x95 mm	100	1,62
BGG010	40 mL	25x145 mm	100	1,91

BGG - Tubos de cultivo

▶ Fondo redondo, tapón PP



1 | Vidrio borosilicaco. Tapón de rosca con junta PTFE

Referencia	Capacidad	DxL	Lote	P. unit/lote
BGG001	5 mL	15x75 mm	100	0,87
BGG002	10 mL	15x125 mm	100	0,88
BGG003	15 mL	15x150 mm	100	1,30
BGG005	25 mL	18x150 mm	100	1,30
BGG022	300 mL	25x100 mm	100	1,24
BGG004	45 mL	25x150 mm	100	1,70
BGG012	60 mL	25x200 mm	100	2,58

▶ Fondo redondo, tapón aluminio



1 | Vidrio sodocálcico. Tapón de rosca con junta PTFE

Referencia	Capacidad	DxL	Lote	P. unit/lote
BGG006	22 mL	16x160 mm	299	0,70
BGG015	-	20x200 mm	215	1,00

BGJ - Tubos en 'U'



1 | Vidrio borosilicaco, con reborde.

Referencia	Dim. (Øxl)	Espacio entre tubos	P. unit	lote	P. unit/lote
BGJ001	16x150 mm	50 mm	-	10	2,80
BGJ008	14x140 mm	60 mm	5,55	10	5,00
BGJ009	16x160 mm	66 mm	5,82	10	4,90
BGJ010	18x180 mm	66 mm	6,64	10	5,54
BGJ011	20x200 mm	66/72 mm	7,22	10	6,36
BGJ012	20x200 mm	75 mm	6,75	10	6,07



BGL - Tapones para tubos

Desechables para tubos, PE



Referencia	Para tubos de	Color	Pack	P.UNIT/LOTE
BGL022	16 mm	Rojo	1000 uds.	0,025
BGL023	12 mm	Verde	1000 uds.	0,015



Kartell

IVD
in vitro
diagnostic

1| Solapa de polietileno.

Referencia	Para tubos de	Color	Pack.	Lote	P.UNIT/LOTE
BGL012	15-17 mm	Blanco	B/1000 uds.	14	23,18
BGL013	15-17 mm	Rojo	B/1000 uds.	14	23,18
BGL014	15-17 mm	Verde	B/1000 uds.	14	23,18
BGL015	15-17 mm	Azul	B/1000 uds.	14	23,18
BGL016	15-17 mm	Amarillo	B/1000 uds.	14	23,18
BGL017	11-13 mm	Blanco	B/1000 uds.	25	18,13
BGL018	11-13 mm	Rojo	B/1000 uds.	25	18,13
BGL019	11-13 mm	Verde	B/1000 uds.	25	18,13
BGL020	11-13 mm	Azul	B/1000 uds.	25	18,13
BGL021	11-13 mm	Amarillo	B/1000 uds.	25	18,13

BGN - Microtubos

Microtubos para centrífugas, PP



1| Graduados, fondo cónico y tapa unida al cuerpo.

Referencia	Capacidad	Pack	Precio	Lote	P.UNIT/LOTE
BGN004	0.5 mL	B/1000 uds.	7,50	25	6,50
BGN005	1.5 mL	B/500 uds.	6,00	20	5,50
BGN025	2 mL	B/500 uds.	7,50	-	-
BGN029	5 mL	B/100 uds.	20,09	20	18,00

BGN - Microtubos

Microtubos para PCR, PP



1| Fondo cónico, con tapa plana. Estérilizable en autoclave, pueden ser congelados a -20 °C.

Referencia	Capacidad	Pack	Precio
BGN003	0,2 mL	B/1000 uds.	10,00

Microtubos para PCR, High Quality



1| Están certificados y son biológicamente inertes, completamente libres de DNAsas, RNAsas, endotoxinas y pirógenos.

Referencia	Cap.	Fondo	Estéril	Envase	Precio	Lote	P.UNIT/LOTE
BGN026	0,2 mL	Cónico	No	B/500 uds.	21,00	6	20,00

Microtubos para PCR, PP



1| Fondo cónico, con tapa plana. Estérilizable en autoclave, pueden ser congelados a -20 °C.

Referencia	Tira	Cap.	Pack	Precio	Lote	P.UNIT/LOTE
BGN006	8	0.2 mL	B/100 uds.	49,00	10	41,75
BGN007	12	0.2 mL	B/200 uds.	52,00	20	44,20

Microtubos para centrífugas, High Quality



1| Están certificados y son biológicamente inertes, completamente libres de DNAsas, RNAsas, endotoxinas y pirógenos.

Referencia	Cap.	Fondo	Estéril	Envase	Precio	Lote	P.UNIT/LOTE
BGN027	1,5 mL	Cónico	No	B/1000 uds.	32,90	10	28,70

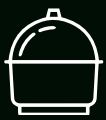

BGN - Microtubos

Microtubos PP y PE tipo Eppendorf

Kartell



IVD
in vitro
diagnostic

AUTO
+121°

1 | Herméticas a los líquidos con centrifugado de hasta RCF 21.000 x g.

Referencia	Color	Capacidad	Precio
BGN016	Neutral	1.5 mL	14,50
BGN017	Azul	1.5 mL	14,50
BGN018	Amarillo	1.5 mL	14,50
BGN019	Verde	1.5 mL	14,50
BGN020	Rosa	1.5 mL	14,50

Microtubos PP y PE, blancos

Kartell



IVD
in vitro
diagnostic

AUTO
+121°

1 | Se pueden usar con centrifugado hasta RCF máx. 11.000 xg.

Referencia	Cap.	Tipo	Pack	Lote	P.unit/lote
BGN008	1,5 mL	Eppendorf	B/1000 uds.	10	15,30
BGN009	0,5 mL	Vitraton	B/1000 uds.	14	13,91
BGN010*	0.5 mL	Beckman	B/1000 uds.	18	18,65

* sin tapón

Microtubos PP y PE, graduados

Kartell



1 | Tipo Cobas.

Referencia	Color	Capacidad	Pack	Lote	P.unit/lote
BGN011	Neutro	1.5 mL	B/1000 uds.	10	16,47
BGN012	Azul	1.5 mL	B/1000 uds.	10	16,47
BGN013	Amarillo	1.5 mL	B/1000 uds.	10	16,47
BGN014	Verde	1.5 mL	B/1000 uds.	10	16,47
BGN015	Rosa	1.5 mL	B/1000 uds.	10	16,47

BGN - Microtubos

Criotubos de PP

ENDO
plasticware

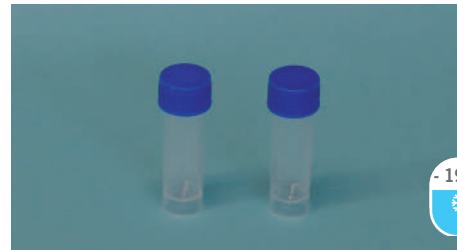

-190 °C

1 | Autoclavable no estéril. Soportan temperaturas hasta -190 °C, apta para congeladores, ultracongeladores o nitrógeno líquido.

Referencia	Cap.	Diám.	Altura	Grad.	Pack	Precio
BGN001	2 mL	10 mm	45 mm	0,5 mL	B/500 uds.	40,00
BGN002	5 mL	15 mm	57 mm	1,0 mL	B/200 uds.	18,00

Criotubos tapón de rosca, estériles

ENDO
plasticware



1 | Fabricado en polipropileno de grado médico, a prueba del ciclo repetido de congelación y descongelación. Pared de tubo uniforme y transparente, con faldón montable

2 | El almacenamiento máximo de líquido es el 80% de la escala máxima. Rango de resistencia a la temperatura de -196°C a +121°C

3 | Libre de DNasa/RNasa, endotoxinas y ADN humano.

Referencia	Capacidad	Rosca	Pack	Precio
BGN048	1 mL	Externa	B/100	16,00
BGN049	1 mL	Interna	B/100	16,75
BGN050	2 mL	Externa	B/100	18,00
BGN051	2 mL	Interna	B/100	19,50
BGN052	3,6 mL	Externa	B/100	18,50
BGN053	3,6 mL	Interna	B/100	20,00
BGN054	5 mL	Externa	B/100	23,75
BGN055	5 mL	Interna	B/100	25,00

Placa 96 pocillos

ENDO
plasticware

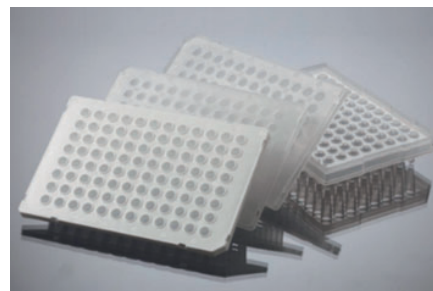

1 | Certificado libre de DNasa, RNasa y hADN. Libre de inhibidores de PCR y endotoxinas. Máxima transferencia de calor para la reacción.

Referencia	Cap.	Pack	Estéril	Lote	P.unit/lote
BGN028	0,1 mL	10 uds / 5 paq	No	50	3,50



▶ BGN - Microtubos

▶ Placa 96 pocillos para PCR



1 | Fabricado en polipropileno autoclavable de alta calidad para garantizar la mínima pérdida de solución de reacción. Superficie plana, gruesa y sólida, difícil de deformar. El borde elevado del orificio previene la contaminación cruzada.

Ref.	Tubos de	Color	Pack	Punit	Lote	Punit/lote
BGN039	0.1 mL	Transparente	10 uds	28,00	5	21,50
BGN040	0.1 mL	Blanco	10 uds	28,00	5	21,50
BGN041	0.2 mL	Transparente	10 uds	28,00	5	21,50
BGN043*	0.1 mL	Blanco	15 uds	28,00	10	21,50
BGN044	0.2 mL	Transparente	10 uds	28,00	5	21,50
BGN045**	0.1 mL	Transparente	10 uds	25,00	10	19,00
BGN046**	0.2 mL	Transparente	15 uds	25,00	10	19,00

* para PCR en equipos Roche / ** para PCR en equipos ABI

▶ BGQ - Envases para muestras

▶ Desechables para saliva, PP

Kartell



1 | Autoclavable, con tapón de cierre totalmente estanco.

Referencia	H tota (c/tapa)	Cap. nominal	Envase	Precio
BGQ038	31 mm	22 mL	B/1000 pcs	211,15
BGQ001	34,10 mm	30 mL	B/500 pcs	102,58

▶ Envases para heces, PS

Kartell



1 | De poliestileno, con tapón de polipropileno. Tapón y cuchara de polipropileno en una sola pieza.

Referencia	Cap.	DxL	Pack	Precio
BGQ002	15 mL	22,22x79,50 mm	B/1000 uds.	141,11
BGQ036	60 mL	41x55 mm	B/360 uds.	107,06
BGQ042	60 mL, estéril	41x55 mm	B/400 uds.	188,00

▶ BGQ - Envases para muestras

▶ Recipiente con tapón, PE

Kartell



1 | Fabricados en polietileno. Recipientes multiuso con tapón unido mediante lazo de seguridad. Ligeros e irrompibles

Referencia	Capacidad	DxL	Lote	Punit/lote
BGQ003	1 mL	8x32 mm	500 uds.	0,22
BGQ004	2,5 mL	14x31,5 mm	100 uds.	0,24
BGQ010	5 mL	15x49 mm	100 uds.	0,33
BGQ006	7 mL	22,8x32,9 mm	100 uds.	0,41
BGQ005	8 mL	17,2x57,6 mm	100 uds.	0,38
BGQ007	20 mL	24,8x74,5 mm	100 uds.	0,46
BGQ009	25 mL	31,3x52,5 mm	50 uds.	0,60
BGQ008	35 mL	31x74,5 mm	50 uds.	0,65

▶ Recipientes con tapón LDPE

Kartell



1 | Cierre perfectamente estanco. Excelente resistencia química.
2 | Producto idóneo al contacto con alimentos.

Referencia	Capacidad	Diámetro	Altura	Lote	Punit/lote
BGQ011	5 mL	21 mm	35,7 mm	10	2,23
BGQ012	10 mL	21 mm	58,4 mm	10	2,66
BGQ013	30 mL	35 mm	53 mm	10	3,30
BGQ014	60 mL	35 mm	94,2 mm	10	3,78
BGQ015	90 mL	54,5 mm	63,4 mm	10	5,00
BGQ016	180 mL	54,5 mm	109,6 mm	10	5,51

▶ Viales escintilación

Kartell



1 | Tapón de rosca hermético de PP. Compatibles con todos los contadores de escintilación de líquidos.

Referencia	Cap.	Diám.	H (c/tapón)	Pack	Precio
BGQ017	20 mL, macro	26,5 mm	60,10 mm	1000 uds	158,62
BGQ018	4 mL, mini	13,71 mm	53,60 mm	2000 uds	142,50

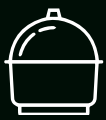

▶ BGQ - Envases para muestras

▶ Envase para Technicon, Beckman, Konelab en PS **Kartell**



1 | Algunas referencias disponen de tapón con cierre a presión opcional.

Referencia	Cap.	Altura x Diámetro	Pack	Lote	P. unit/lote
BGQ026	1,5 mL	22,6x13,8 mm	B/1000 uds.	10	17,78
BGQ027	2 mL	24,9x13,7 mm	B/1000 uds.	10	18,52
BGQ028	1,5 mL	24,7x13,9 mm	B/1000 uds.	12	19,75
BGQ029	4 mL	37,9x17,26 mm	B/1000 uds.	6	33,84

▶ Envase para Technicon®, Beckman® e Hitachi®* **Kartell**



1 | Fabricados en poliestireno.

* modelos 705, 706, 712, 7250-M/40 y S40

Referencia	Cap.	Altura x Ø	Pack	Lote	P. unit/lote
BGQ031	0,50 mL	13,5x24,5mm	B/1000 uds.	10	19,03
BGQ039	2 mL	24,9x13,7 mm	B/1000 uds.	6	26,64

▶ Envases con tapón a presión, PS **Kartell**



Referencia	Capacidad	Altura	Diámetro	Pack	Precio
BGQ034	30 mL	41 mm	34 mm	B/800 uds	153,00
BGQ035	35 mL	60 mm	34 mm	B/750 uds	153,00

▶ Varillas para coágulos **Kartell**



Referencia	Longitud	Pack	Lote	P. unit/lote
BGQ041	156,5 mL	B/500 uds	16	22,85

▶ BGQ - Envases para muestras

▶ Con tapón a rosca, PP **Kartell**



1 | Con tapón a rosca de cierre estanco.

Referencia	Capacidad	Diámetro	Pack	Precio
BGQ044	30 mL	35 mm	B/600 uds	153,00
BGQ045	30 mL	35 mm	B/400 uds	174,07
BGQ046	60 mL	35 mm	B/600 uds	142,85
BGQ047	60 mL	35 mm	B/400 uds	137,47



1 | Se suministran en envase individual. La versión no esterilizada dispone de tapón a rosca azul.

Referencia	Tapón	Capacidad	Diámetro	Pack	Precio
BGQ055	Azul	150 mL	62,5 mm	B/500 uds	90,28
BGQ056	Rojo	150 mL	62,5 mm	B/250 uds	72,50
BGQ057	Rojo	150 mL	62,5 mm	B/250 uds	52,50
BGQ058	Azul	200 mL	66 mm	B/600 uds	190,04
BGQ059	Rojo	200 mL	66 mm	B/200 uds	126,00

▶ Para orina con tapón a rosca, PP **Kartell**



1 | Con tapón a rosca de cierre estanco.

Referencia	Capacidad	Diámetro	Pack	Precio
BGQ048	60 mL	38 mm	B/500 uds.	120,25
BGQ049	60 mL	38 mm	B/400 uds.	136,48

▶ Screw cap bottle with spoon, PS **Kartell**



Ref.	Capacidad	Diámetro	Pack	Precio
BGQ050	30 mL	25 mm	400	140,08
BGQ053	60 mL	39 mm	500	169,95
BGQ054	60 mL	39 mm	400	168,92



▶ BGV - Varios

▶ Kg de varilla hueca

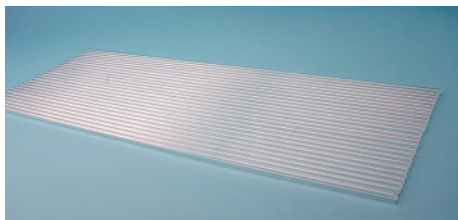

1 | Fabricado en vidrio borosilicato

Referencia	Diámetro	Longitud	Pack	Precio
BGV001	7 mm	500 mm	1 kg	37,68

▶ Cortador de tubos de vidrio



Referencia	Para diámetro hasta	Precio
BGV010	30 mm	12,00

▶ Tubo Thiele



1 | Fabricado en vidrio borosilicato

Referencia	Diámetro	Longitud	Capacidad	Lote	P.UNIT/LOTE
BGV002	24 mm	150 mm	40 mL	10	6,00

▶ BJB - Para tubos de plástico

▶ Gradillas flotante, PP



AUTO
+121°

1 | Apta para uso en baños ultrasonidos. Con graduación alfanumérica.

Referencia	Nº tubos	Ø agujero	Alineación	Precio
BJB074	16 (1,5 mL)	12 mm	4x4	5,09

▶ BJB - Para tubos de plástico

▶ Gradillas polipropileno



1 | Apilables, orificios identificados alfanuméricamente.

Ref.	Nº ori.	Diám.	Alineación	Color	P.UNIT	Lote	P.UNIT/LOTE
BJB001	90	13 mm	6x15	Blanco	4,49	50	3,99
BJB002	90	13 mm	6x15	Azul	4,49	50	3,99
BJB003	90	13 mm	6x15	Rojo	4,49	50	3,99
BJB004	90	13 mm	6x15	Amarillo	4,49	50	3,99
BJB005	60	16 mm	5x12	Blanco	4,49	50	3,99
BJB006	60	16 mm	5x12	Azul	4,49	50	3,99
BJB007	60	16 mm	5x12	Rojo	4,49	50	3,99
BJB008	60	16 mm	5x12	Amarillo	4,49	50	3,99
BJB009	40	20 mm	4x10	Blanco	4,49	50	3,99
BJB010	40	20 mm	4x10	Azul	4,49	50	3,99
BJB011	40	20 mm	4x10	Rojo	4,49	50	3,99
BJB012	40	20 mm	4x10	Amarillo	4,49	50	3,99
BJB013	24	25 mm	3x8	Blanco	4,49	50	3,99
BJB014	24	25 mm	3x8	Azul	4,49	50	3,99
BJB015	24	25 mm	3x8	Rojo	4,49	50	3,99
BJB016	24	25 mm	3x8	Amarillo	4,49	50	3,99
BJB017	21	30 mm	3x7	Blanco	4,49	50	3,99
BJB018	21	30 mm	3x7	Azul	4,49	50	3,99
BJB019	21	30 mm	3x7	Rojo	4,49	50	3,99
BJB020	21	30 mm	3x7	Amarillo	4,49	50	3,99

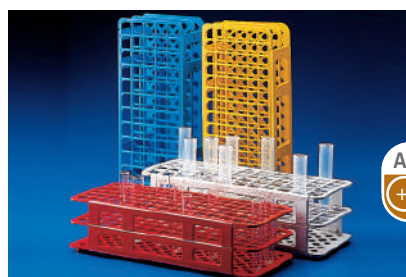

Kartell

Referencia	Nº ori	Alineación	Diámetro	Color	Lote	P.UNIT/LOTE
BJB050	90	6x15	13 mm	Blanco	20	10,63
BJB051	90	6x15	13 mm	Azul	20	10,63
BJB052	90	6x15	13 mm	Amarillo	20	10,63
BJB053	90	6x15	13 mm	Rojo	20	10,63
BJB054	60	5x12	16 mm	Blanco	20	10,29
BJB055	60	5x12	16 mm	Azul	20	10,29
BJB056	60	5x12	16 mm	Amarillo	20	10,29
BJB057	60	5x12	16 mm	Rojo	20	10,29
BJB058	40	4x10	20 mm	Blanco	20	10,29
BJB059	40	4x10	20 mm	Azul	20	10,29
BJB060	40	4x10	20 mm	Amarillo	20	10,29
BJB061	40	4x10	20 mm	Rojo	20	10,29
BJB062	40	4x10	25 mm	Blanco	20	12,34
BJB063	40	4x10	25 mm	Azul	20	12,34
BJB064	40	4x10	25 mm	Amarillo	20	12,34
BJB065	40	4x10	25 mm	Rojo	20	12,34
BJB066	24	3x8	30 mm	Blanco	20	13,03
BJB067	24	3x8	30 mm	Azul	20	13,03
BJB068	24	3x8	30 mm	Amarillo	20	13,03
BJB069	24	3x8	30 mm	Rojo	20	13,03

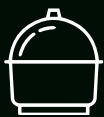

▶ BJB - Para tubos de plástico

▶ Gradillas universales, PP



AUTO
+121°



Ref.	Color	Nº orif.	Ø tubos	P. unit	Lote	P.unit/lote
BJB081	Blanco	90	13 mm	3,82	50	2,99
BJB082	Azul	90	13 mm	3,82	50	2,99
BJB083	Rojo	90	13 mm	3,82	50	2,99
BJB084	Amarillo	90	13 mm	3,82	50	2,99
BJB085	Blanco	60	16 mm	3,82	50	2,99
BJB086	Azul	60	16 mm	3,82	50	2,99
BJB087	Rojo	60	16 mm	3,82	50	2,99
BJB088	Amarillo	60	16 mm	3,82	50	2,99
BJB089	Blanco	40	21 mm	3,82	50	2,99
BJB090	Azul	40	21 mm	3,82	50	2,99
BJB091	Rojo	40	21 mm	3,82	50	2,99
BJB092	Amarillo	40	21 mm	3,82	50	2,99
BJB093	Blanco	21	30 mm	3,82	50	2,99
BJB094	Azul	21	30 mm	3,82	50	2,99
BJB095	Rojo	21	30 mm	3,82	50	2,99
BJB096	Amarillo	21	30 mm	3,82	50	2,99

▶ Gradillas multiposición



AUTO
+121°

1 | Disponen de engarces laterales para unir varias gradillas.

Referencia	Nº tubos	Diámetro tubos	Alineación	Precio
BJB026	32	11 mm	4x8	6,00
	12	16 mm	2x6	
	4	29 mm	1x4	

▶ Gradillas multiposición, giratoria

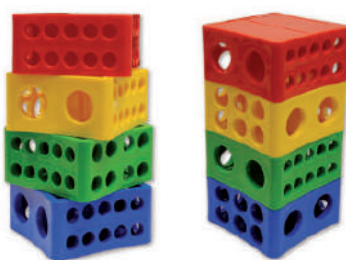

AUTO
+121°

Referencia	Nº tubos	Diámetro agujero	Alineación	Precio
BJB073	2 (50 mL)	29 mm	2x1	17,50
	6 (20 mL)	20,5 mm	6x2	
	8 (15 mL)	16,2 mm	8x2	
	10 (12 mL)	13,5 mm	10x2	

▶ BJB - Para tubos de plástico

▶ Gradilla función doble



1 | Material de polipropileno de alta calidad. Resistente a productos químicos, alcoholes y disolventes orgánicos suaves. Rango de temperatura estable de -196°C a 121°C. La tapa removible incluye un área para escribir la lista de inventario.

Referencia	Para tubos de	P.unit	Lote	P.unit/lote
BJB078	20x50 mL ; 30x15 mL	5,90	50	3,95

▶ Gradillas para tubos



1 | Polipropileno, autoclavables. Orificios identificados alfanuméricamente. Desmontable.

Ref.	Capacidad	Ø tubos	P.unit	Lote	P.unit/lote
BJB079	50 tubos de 15 mL	16 mm	4,10	100	3,69
BJB080	25 tubos de 50 mL	28 mm	4,10	100	3,69

▶ Multisoporte



AUTO
+121°

Referencia	Agujeros	Ø tubo	Color	Precio
BJB021	40	17-20 mm	Rojo	8,50
BJB022	50	14-17 mm	Blanco	8,40
BJB023	80	10-13 mm	Blanco	8,60



▶ BJB - Para tubos de plástico

▶ Portatubos modular, PP

Kartell



1 | Se puede utilizar en baños de agua.

Referencia	Orificios	Ø	Dim. (LxAxH)	Lote	P. unit/lote
BJB036	10	16 mm	88x220x65,6 mm	4	7,05
BJB037	9	18 mm	55x220x65,6 mm	4	7,74
BJB039	8	20 mm	54x220x65,5 mm	4	7,55

▶ Gradillas de 2 o 3 alturas

Kartell

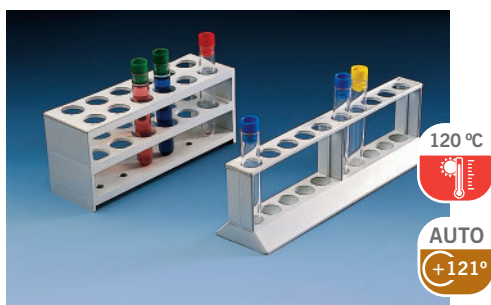

Referencia	Nº ori	Diámetro	Dimensiones (LxAxH)	Lote	P. unit/lote
BJB040	10	18 mm	250x60x74 mm	5	10,15
BJB041	12	12 mm	190x60x80 mm	10	12,39
BJB042	12	20 mm	190x60x80 mm	10	10,99
BJB043	24	20 mm	375x65x95 mm	5	20,59

▶ Bandejas para tubos

Kartell

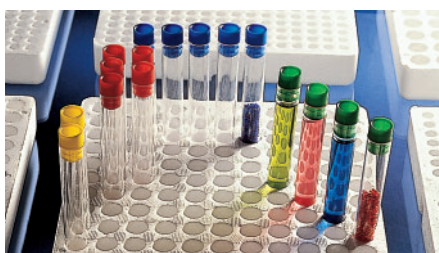

Referencia	Nº orificios	Diámetro	Profundidad	lote	P. unit/lote
BJB047	250	8,5 mm	15 mm	5	5,38
BJB048	119	14,5 mm	18 mm	5	5,38
BJB049	96	16,5 mm	22 mm	5	5,47

▶ BJB - Para tubos de plástico

▶ Gradillas para tubos Nessler

ENDO
plasticware

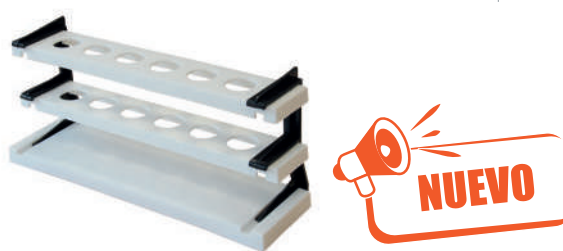

1 | Fabricada con una mezcla de polipropileno. Se suministra en 5 piezas de fácil montaje. El fondo plano proporciona una superficie reflectante para los tubos

Referencia	Para tubos	Alineación	Precio
BJB076	50 mL	6x1	9,90
BJB075	100 mL	6x1	9,90

▶ BJD - Para tubos metal

▶ Gradillas en 'Z'

Nahita



Ref.	Nº ori	Diám.	Dim. (LxAxH)	P. unit	Lote	P. unit/lote
BJD001	50	12 mm	170x995x55 mm	6,81	10	5,90
BJD002	50	14,5 mm	200x110x55 mm	8,90	10	7,50
BJD003	50	17,0 mm	225x120x68 mm	10,40	10	9,00

▶ Gradillas en acero inoxidable

Nahita



Referencia	Nº ori	Diámetro	Dimensiones	Alineación	Precio
BJD004	12	13 mm	80x55x85w mm	3x4	10,82
BJD006	50	13 mm	175x90x85 mm	5x10	26,77
BJD007	100	13 mm	220x220x95 mm	10x10	38,37
BJD008	12	16 mm	135x85x50 mm	2x6	13,18
BJD009	24	16 mm	175x70x85 mm	3x8	18,00
BJD010	50	16 mm	210x105x85 mm	5x10	29,25
BJD011	72	16 mm	265x135x105 mm	6x12	48,67
BJD012	100	16 mm	240x240x105 mm	10x10	54,02
BJD013	24	18 mm	190x75x90 mm	3x8	25,24
BJD014	50	18 mm	230x120x90 mm	5x10	33,92
BJD015	72	18 mm	285x145x100 mm	6x12	39,14
BJD016	100	18 mm	240x240x105 mm	10x10	49,75
BJD017	12	25 mm	190x68x105 mm	2x6	15,44
BJD018	24	25 mm	250x100x105 mm	3x8	23,18
BJD019	50	25 mm	300x155x105 mm	5x10	35,90
BJD020	72	25 mm	105x365x180 mm	6x12	49,20

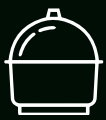

BJD - Para tubos metal

Gradillas en acero inoxidable

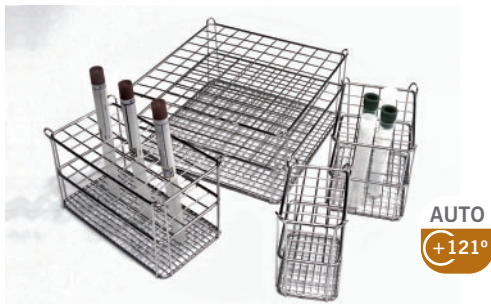

AUTO
+121°

1 | Fabricadas en acero AISI 304, autoclavables. Esquinas reforzadas y apilables.

Referencia	Nº ori	Diámetro	Alineación	Precio
BJD022	24	10 mm	6x4	26,51
BJD023	50	12 mm	10x5	35,12
BJD026	24	16 mm	6x4	27,80
BJD027	50	16 mm	10x5	38,63
BJD028	24	18 mm	6x4	29,00
BJD029	50	18 mm	10x5	39,96
BJD030	24	20 mm	6x4	30,89
BJD031	50	20 mm	10x5	42,50
BJD032	24	22 mm	6x4	34,87
BJD033	24	30 mm	6x4	44,29
BJD034**	24	18 mm	6x4	30,89
BJD035**	24	30 mm	6x4	44,81
BJD036*	50	12 mm	10x5	36,05
BJD037*	24	12 mm	6x4	41,00

* para viales - ** para tubos tipo Falcón

BJL - Para microtubos

Gradillas de polipropileno



-20 °C
AUTO
+121°

1 | Con capacidad para 60 microtubos

Ref.	Para tubos	Color	Dim. (LxAxH)	Lote	P. unit/lote
BJL001	0,5/1,5 mL	Naranja	210x73x24 mm	10	3,50
BJL002	0,5/1,5 mL	Azul	210x73x24 mm	10	3,50
BJL003	0,5/1,5 mL	Verde	210x73x24 mm	10	3,50
BJL004	0,5/1,5 mL	Rojo	210x73x24 mm	10	3,50



-20 °C
AUTO
+121°

1 | Posiciones marcadas alfanuméricamente. Esterilizables en autoclave

Ref.	Dimensiones (LxAxH)	Diámetro	Color	Precio
BJL011	109,5x263x45 mm	10,8 mm	Blanco	12,67
BJL012	109,5x263x45 mm	10,8 mm	Azul	12,67
BJL013	109,5x263x45 mm	10,8 mm	Amarillo	12,67
BJL014	109,5x263x45 mm	10,8 mm	Rojo	12,67



BJL - Para microtubos

Soporte para microtubos



-20 °C
AUTO
+121°

1 | Posiciones marcadas alfanuméricamente.

Referencia	Nº orificios	Para tubos	Dim. (LxAxH)	Lote	P. unit/lote
BJL010	20	1.5 mL	90x210x49 mm	2	11,93
BJL009	Juego de 6 clips para soporte				9,32

Gradilla 3 niveles para microtubos, PP



1 | Las gradillas pueden conectarse fácilmente entre sí en ambos extremos para formar un sistema de gradillas más largo. El índice alfanumérico de las filas de tubos permite identificar fácilmente las posiciones de los tubos.

Referencia	Disposición	Precio
BJL017	Inferior: 0.2 mL (2x12) Intermedio: 0.5 mL (2x7) Superior: 1.5 mL (2x6)	5,75

Gradilla doble uso para microtubos



1 | Fabricado en polipropileno de alta calidad. Resistente a productos químicos, alcoholes y disolventes orgánicos suaves. Rango de temperatura estable de -196°C a +121°C. La tapa extraíble incluye un área de escritura.

Ref.	Nº tubos	Capacidad	Color	P. unit	Lote	P. unit/lote
BJL019	60	0,5/1,5 mL	Azul	3,35	75	2,85
BJL020	60	0,5/1,5 mL	Verde	3,35	75	2,85
BJL021	60	0,5/1,5 mL	Naranja	3,35	75	2,85
BJL022	60	0,5/1,5 mL	Rojo	3,35	75	2,85
BJL023	96	0,5/1,5 mL	Azul	5,00	50	4,25
BJL024	96	0,5/1,5 mL	Verde	5,00	50	4,25
BJL025	96	0,5/1,5 mL	Naranja	5,00	50	4,25
BJL026	96	0,5/1,5 mL	Rojo	5,00	50	4,25



▶ B JL - Para microtubos

▶ Gradilla para microtubos con tapa, PP



1 | Resistente a productos químicos, alcoholes y disolventes orgánicos suaves. Rango de temperatura estable de -196°C a +121°C. La tapa extraíble incluye un área de escritura.

Ref.	Capacidad	Dimensiones	P.unit	Lote	P.unit/lote
BJL018	0,2 mLx96	120x82x30 mm	3,80	50	3,25

▶ B JN - Para pipetas

▶ Portapipetas para cajón

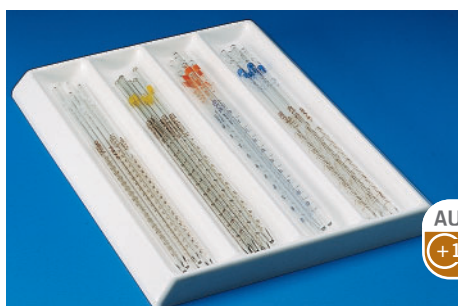

1 | Para contener 30 pipetas, dividido en 4 compartimentos de 1, 2, 5 y 10 mL. Fabricados en polipropileno.

Referencia	Dimensiones (LxAxH)	Precio
BJN001	300X426X30 mm	31,42

▶ Bandeja universal para pipetas

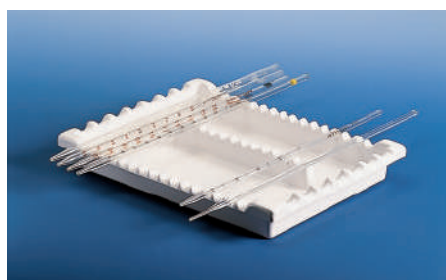

1 | Admite 7 pipetas colocadas longitudinalmente con un diámetro no superior a 20 mm o 16 pipetas colocadas lateralmente con un diámetro no superior a 10 mm. Fabricada en PVC.

Referencia	Dimensiones (LxAxH)	P.unit	Lote	P.unit/lote
BJN006	216x283x40 mm	18,94	6	16,10

▶ B JN - Para pipetas

▶ Bandeja para pipetas



- 1 | Se puede utilizar en los cajones o en la encimera para almacenar pipetas y también para remojar las pipetas antes de limpiarlas.
- 2 | Los bordes festoneados tienen capacidad para 16 pipetas pequeñas o 7 grandes.
- 3 | Soporte central para 12 pipetas cortas en dirección perpendicular.

Referencia	Dimensiones	Precio
BJN012	286x216x40 mm	7,75

▶ Para pipetas y termómetros



1 | Con capacidad para 12 unidades de hasta 10 mm de diámetro. Fabricado en PP.

Referencia	Dimensiones (LxAxH)	Precio
BJN009	205x150x220 mm	4,50

▶ Portapipetas vertical



- 1 | Con orificios de drenaje en la base, regulable en altura.
- 2 | Capacidad para 18 pipetas pequeñas con diámetro máximo de 10 mm o para 10 grandes con diámetro máximo de 15 mm.

Ref.	Descripción	Diámetro	Precio
BJN004	Base circular con barra PVC	230 mm	20,53
BJN005	Soporte circular para pipetas	175 mm	27,76

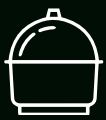

▶ BJNI - Para pipetas

▶ Portapipetas vertical de PP

Kartell



AUTO
+121°

1 | La base dispone de pequeños orificios de drenaje.

Referencia	Dimensiones (LxAxH)	Capacidad	P. unit	Lote	Precio
BJN002	200x75x150 mm	8 pipetas (Ø 15 mm)	18,61	4	15,82

▶ Soporte circular

JENDO
plasticware

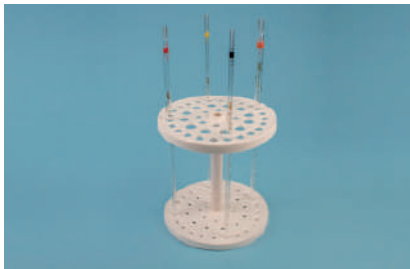

Referencia	Descripción	Capacidad	Precio
BJN008	Fijo, sin base	32 orificios de 13 mm	6,00

▶ BJQ - Para matraces

▶ Soporte circular de corcho

Nahita



DIMENSIONES

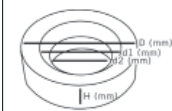

D: diámetro externo
d1: diámetro
d2: diámetro
H: altura

Referencia	D	P/matraces	d1	d2	H	Precio
BJQ001	80 mm	50-100 mL	50 mm	30 mm	30 mm	4,65
BJQ002	100 mm	250 mL	65 mm	45 mm	30 mm	4,97
BJQ003	120 mm	500 mL	90 mm	70 mm	30 mm	6,82
BJQ004	140 mm	1000 mL	110 mm	90 mm	30 mm	8,85
BJQ005	160 mm	2000 mL	125 mm	110 mm	30 mm	11,55

▶ Circular de goma

Nahita

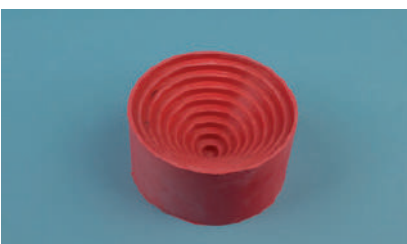

Referencia	Diámetro	Altura	Para matraces	Precio
BJQ006	90 mm	50 mm	500 mL	5,45

▶ BJQ - Para matraces

▶ Circular de polipropileno

Nahita



1 | Puede sujetar matraces de hasta 10 L.

Referencia	Diámetro	Altura	Precio
BJQ007	160 mm	50 mm	5,10

▶ Soporte bibase reversible

SAINT-GOBAIN



AUTO
+121°

1 | Fabricado en silicona, bibase, para 2 tallas diferentes de matraces.
2 | Rango temperatura -60°C a +200°C.

Referencia	Para matraces	Diámetro	Precio
BJQ008	50-500 mL	46/80 mm	34,95
BJQ009	500-2000 mL	80/1220 mm	42,00
BJQ010	2000-6000 mL	120/162 mm	79,00

▶ BJS - Para embudos

▶ Soporte para embudos, PP

Kartell



1 | Individual o doble para embudos de 25 mm (con adaptador incluido) a 170 mm.
2 | Se puede montar sobre barras de diámetro de 8 a 14 mm.

Referencia	Espacios	Para embudos	Lote	P. unit/lote
BJS001	1 Puesto	25/170 mm	5	14,40
BJS002	2 Puestos	25/170 mm	5	17,50



BJS - Para embudos

▶ Para embudos separador, PP

Kartell



1 | Diseñado para embudos separadores. Equipado con adaptadores cónicos para poder montarse en barras de 8 a 14 mm.
2 | No se pueden usar embudos con un diámetro inferior a 75 mm.

Referencia	Espacios	Para embudos	Lote	P.unit/lote
BJS003	1 Puesto	125/1000 mm	5	7,47

▶ Soporte abierto para un embudo, PP

ENDO
plasticware



1 | Incluye 2 casquillos para varillas de soporte de 12,7 mm o 9,5 mm de diámetro.

Referencia	Espacios	Para embudos	Precio
BJS007	1 Puesto	250 a 1000 mL	2,50

▶ Soporte cerrado para un embudo, PP

ENDO
plasticware



1 | Incluye dos casquillos para varillas de soporte de 12,7 mm o 9,5 mm de diámetro. Anillo interior extraíble.

Referencia	Capacidad	Precio
BJS009	Anillo exterior: embudos de 76 a 152 mm Ø Anillo interior: embudos de 25 a 76 mm Ø	3,50

▶ Soporte abierto para un embudo, PP

ENDO
plasticware



1 | Fabricado en metal, se suministra con soporte.

Referencia	Capacidad	Precio
BJS005	2 Embudos	12,38
BJS006	4 Embudos	15,99

BMB - Plástico

▶ Cónicos

Kartell



1 | Según las normas DIN 12242. Cuerpo con 6 anillos para garantizar un cierre estanco.

Referencia	Cono NS	Color	P.unit	Lote	P.unit/lote
BMB001	7,5/16	Violeta	-	50	1,14
BMB002	10/19	Azul	1,37	50	1,16
BMB003	12/21	Verde	1,44	50	1,22
BMB004	14/23	Marrón	1,37	50	1,16
BMB005	19/26	Amarillo	1,91	50	1,62
BMB006	24/29	Rojo	2,32	50	1,97
BMB007	29/32	Negro	2,55	50	2,17
BMB008	34/35	Blanco	3,65	50	3,10

BMC - Vidrio

▶ Tapones esmerilados base pico

ENDO
glassware



BORO
3.3

ISO
12252

Referencia	Esmerilado	Forma	Precio
BMC003	12/21	Hexagonal	1,35
BMC017	10/19	Hexagonal	1,99
BMC005	14/23	Hexagonal	1,83
BMC007	19/26	Hexagonal	2,58
BMC009	24/29	Hexagonal	3,09
BMC011	29/32	Hexagonal	4,63
BMC018	34/35	Hexagonal	5,15

▶ Tapones forma octogonal

SUMIT
CZECH REPUBLIC



Referencia	Esmerilado	P.unit	Lote	P.unit/lote
BMC023	14/23	-	2	3,15
BMC024	19/26	5,85	-	-
BMC027	29/32	17,30	-	-
BMC029*	29/32	5,90	-	-

*vaciado

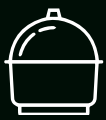

BMD - Forma cónica goma

Tapones forma alta goma gris



Referencia	Tipo	Ø Inf.	Ø sup.	Cantidad mín. compra	Lote	Punit/lote
BMD002	N°000 00	5 mm	7 mm	9500 uds.	50	0,71
BMD004	N°0	9 mm	12 mm	-	50	0,97
BMD005	N°1F	10 mm	14 mm	500 uds.	50	1,07
BMD006	N°1	12 mm	15 mm	-	50	0,75
BMD008	N°2F	13 mm	16 mm	250 uds.	50	1,39
BMD009	N°2	14 mm	17 mm	-	50	0,87
BMD010	N°2N	12 mm	18 mm	3500 uds.	50	1,35
BMD011	N°3	16 mm	19 mm	-	50	2,11
BMD012	N°4	18 mm	21 mm	150 uds.	10	2,36
BMD013	N°5	19 mm	23 mm	-	10	2,94

Tapones forma alta goma gris, DIN 12871



Ref.	Tipo	Ø Inf.	Ø sup.	Cantidad mín. compra	Punit	Lote	Punit lote
BMD030	N°6 D	3,5 mm	6,5 mm	32000 uds.	-	500	0,22
BMD031	N°8 D	4 mm	8 mm	-	-	50	0,24
BMD033	N°13D	8 mm	12 mm	-	-	50	0,34
BMD036	N°18D	14 mm	18 mm	-	-	250	0,56
BMD037	N°21D	17 mm	22 mm	-	-	10	0,88
BMD042	N°34D	29 mm	35 mm	-	-	5	3,59
BMD055	N°107D	94 mm	107 mm	5 uds.	80,75	-	-

Tapones ISO, Versilic



Referencia	Tipo	Ø Inf.	Ø sup.	lote	P.unít/lote
BMD056	N°000 0000	3 mm	7 mm	10	1,07
BMD057	N°000 0	7 mm	10 mm	10	1,02
BMD059	N°0	9 mm	12 mm	10	2,42
BMD062	N°2F	13 mm	16 mm	5	3,74

BMD - Forma cónica goma

Tapones de goma roja



Referencia	Ø Inferior	Ø superior	Altura	Lote	Punit/lote
BMD116	6 mm	9 mm	16 mm	100	0,080
BMD117	9 mm	13 mm	15,5 mm	100	0,082
BMD118	11 mm	14 mm	18,5 mm	100	0,10
BMD119	13 mm	16,5 mm	20 mm	100	0,12
BMD120	14 mm	19 mm	21 mm	100	0,21
BMD121	15 mm	21 mm	22 mm	100	0,16
BMD122	17 mm	22,5 mm	23 mm	100	0,18
BMD123	20 mm	24,5 mm	24 mm	100	0,45
BMD124	21,5 mm	28 mm	31 mm	100	0,49
BMD125	26 mm	30 mm	33 mm	100	0,73
BMD126	29 mm	33 mm	32 mm	100	0,80
BMD127	31 mm	38,5 mm	37 mm	100	0,93
BMD128	35 mm	45 mm	36,5 mm	100	1,20
BMD129	48 mm	53,5 mm	33,5 mm	100	1,26
BMD130	48 mm	58 mm	45 mm	100	1,62



Kartell

Referencia	Ø Inferior	Ø superior	Altura	Punit	Lote	Punit/lote
BMD071	6 mm	9 mm	18 mm	-	25	0,21
BMD072	9 mm	12 mm	18 mm	-	25	0,28
BMD073	10 mm	13 mm	18 mm	-	25	0,36
BMD078	11 mm	15 mm	18 mm	-	25	0,40
BMD079	12 mm	16 mm	20 mm	-	25	0,41
BMD080	13 mm	18 mm	22 mm	-	25	0,45
BMD081	14 mm	20 mm	24 mm	-	25	0,48
BMD082	16 mm	23 mm	26 mm	-	25	0,84
BMD083	19 mm	26 mm	28 mm	-	25	1,24
BMD084	21 mm	30 mm	29 mm	-	25	1,41
BMD085	25 mm	32 mm	34 mm	-	25	1,67
BMD086	28 mm	37 mm	37 mm	-	5	3,14
BMD087	32 mm	42 mm	41 mm	-	5	3,66
BMD088	34 mm	45 mm	45 mm	-	5	4,22
BMD089	37 mm	48 mm	50 mm	-	5	5,72
BMD090	41 mm	54 mm	53 mm	-	7,73	-
BMD091	43 mm	60 mm	60 mm	-	10,04	-
BMD092	52 mm	65 mm	70 mm	-	15,70	-



▶ BMF - Forma cónica silicona

▶ Versilic, forma alta



Ref.	Tipo	Ø Inf.	Ø sup.	Altura	Cantidad mín. compra	Lote	P. unit lote
BMF001	000 0000	3 mm	7 mm	19 mm	-	50	0,35
BMF002	000 000	3,7 mm	6 mm	5 mm	10000 uds.	50	0,58
BMF003	000 0	7 mm	10 mm	9 mm	-	50	0,36
BMF004	000	8,5 mm	10 mm	13 mm	2500 uds.	50	1,85
BMF005	00	6 mm	10 mm	17,5 mm	2500 uds.	50	2,19
BMF007	1F	10 mm	14 mm	19 mm	12000 uds.	50	0,72
BMF010	2	14 mm	17 mm	21 mm	1500 uds.	25	2,91
BMF012	3	16 mm	19 mm	23 mm	3000 uds.	10	1,57
BMF013	4	18 mm	21 mm	25 mm	4800 uds.	10	2,07
BMF014	5	19 mm	23 mm	28 mm	2000 uds.	5	1,76
BMF017	8	26 mm	32 mm	34 mm	400 uds.	5	7,54
BMF019	10	31 mm	37 mm	41 mm	200 uds.	5	15,24
BMF021	12	36 mm	43 mm	45 mm	500 uds.	5	10,21
BMF022	13	40 mm	49 mm	49 mm	-	5	28,32
BMF023	14	46 mm	55 mm	51 mm	10 uds.	2	41,97
BMF025	16	54 mm	63 mm	61 mm	50 uds.	10	63,35
BMF026	17	61 mm	71 mm	65 mm	140 uds.	5	38,97
BMF027	18	69 mm	84 mm	65 mm	130 uds.	5	48,12
BMF028	19	80 mm	100 mm	67 mm	-	5	65,60

▶ Versilic, forma alta DIN 18271



1 | No adherentes ni tóxicos, neutros biológicamente y resistentes al uso.
2 | Temperatura trabajo -70°C / +250°C

Ref.	Tipo	Ø Inf.	Ø sup.	Altura	Cantidad mín. compra	Lote	P. unit lote
BMF032	8D	4 mm	8 mm	20 mm	500 uds.	50	0,36
BMF034	13D	8 mm	12 mm	20 mm	-	50	0,51
BMF039	24D	18 mm	24 mm	30 mm	6000 uds.	10	1,92
BMF040	27D	21 mm	27 mm	30 mm	5000 uds.	10	2,21
BMF041	29D	23 mm	29 mm	30 mm	3000 uds.	10	2,41
BMF043	34D	29 mm	35 mm	30 mm	-	5	4,94
BMF044	38D	31 mm	38 mm	35 mm	-	5	6,40
BMF047	49D	41 mm	49 mm	40 mm	-	2	12,38
BMF048	54D	47 mm	55 mm	40 mm	500 uds.	2	14,45
BMF049	60D	50,5 mm	59,5 mm	45 mm	500 uds.	2	25,04
BMF050	65D	56 mm	65 mm	45 mm	-	2	31,35
BMF051	70D	60 mm	70 mm	50 mm	200 uds.	2	32,21
BMF052	75D	64,5 mm	45,5 mm	55 mm	100 uds.	2	41,25
BMF053	83D	71 mm	83 mm	60 mm	80 uds.	2	53,97
BMF054	92D	79 mm	92 mm	65 mm	20 uds.	5	136,85
BMF055	100D	87 mm	100 mm	65 mm	-	5	99,54

▶ BMF - Forma cónica silicona

▶ Silicona



Referencia	Diám. Inferior	Diám. superior	Altura	Lote	P. unit/lote
BMF057	6 mm	9 mm	18 mm	10	1,16
BMF058	9 mm	12 mm	18 mm	10	1,43
BMF060	11 mm	14 mm	18 mm	10	1,41
BMF061	12 mm	16 mm	20 mm	10	1,51
BMF062	13 mm	18 mm	22 mm	10	1,76
BMF063	14 mm	20 mm	24 mm	10	2,42
BMF064	16 mm	23 mm	26 mm	10	3,70
BMF065	19 mm	26 mm	28 mm	10	4,78
BMF067	25 mm	32 mm	34 mm	5	9,01
BMF069	32 mm	42 mm	42 mm	5	23,45
BMF070	34 mm	45 mm	45 mm	5	23,64
BMF071	37 mm	48 mm	50 mm	5	33,75
BMF072	42 mm	54 mm	53 mm	5	35,85
BMF073	43 mm	60 mm	60 mm	5	44,28

▶ BMH - Perforados goma

▶ Goma roja



Referencia	Diám.	Diám.	Altura	P. unit	Lote	P. unit/lote
1 orificio						
BMH103	15 mm	21 mm	22 mm	-	100	0,25
BMH104	17,5 mm	22,5 mm	23 mm	-	100	0,30
BMH105	20 mm	24,5 mm	24 mm	-	100	0,76
BMH106	21,5 mm	28 mm	31 mm	-	100	0,45
BMH107	26 mm	30 mm	33 mm	-	100	0,70
BMH108	29 mm	33 mm	32 mm	-	100	0,70
BMH109	31 mm	38,5 mm	37 mm	-	100	0,86
BMH110	35 mm	45 mm	36,5 mm	1,30	50	1,20
BMH111	48 mm	53,5 mm	33,5 mm	1,70	50	1,50
BMH112	48 mm	58 mm	45 mm	2,10	50	1,70
2 orificios						
BMH113	15 mm	21 mm	22 mm	-	100	0,26
BMH114	17,5 mm	22,5 mm	23 mm	-	100	0,35
BMH115	20 mm	24,5 mm	24 mm	-	100	0,45
BMH116	21,5 mm	28 mm	31 mm	-	100	0,47
BMH117	26 mm	30 mm	33 mm	-	100	0,91
BMH118	29 mm	33 mm	32 mm	-	100	0,70
BMH119	31 mm	38,5 mm	37 mm	-	100	0,80
BMH120	35 mm	45 mm	36,5 mm	-	50	1,20
BMH121	48 mm	53,5 mm	33,5 mm	-	50	2,64
BMH122	48 mm	53,5 mm	33,5 mm	-	50	2,64

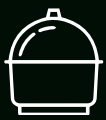

▶ BMH - Perforados goma



Kartell

Ref.	Ø Inf.	Ø. sup.	Altura	Nº orificios	Diám. orificio	Lote	P. unit Lote
BMH037	9 mm	12 mm	18 mm	1	3 mm	25	0,26
BMH038	10 mm	13 mm	18 mm	1	3 mm	25	0,30
BMH040	12 mm	16 mm	20 mm	1	3 mm	25	0,40
BMH041	13 mm	18 mm	22 mm	1	3 mm	25	0,45
BMH042	14 mm	20 mm	24 mm	1	3 mm	25	0,58
BMH043	16 mm	23 mm	26 mm	1	6 mm	25	0,85
BMH044	19 mm	26 mm	28 mm	1	6 mm	25	1,07
BMH045	21 mm	30 mm	30 mm	1	6 mm	25	1,36
BMH046	25 mm	32 mm	34 mm	1	6 mm	25	1,98
BMH047	28 mm	37 mm	38 mm	1	6 mm	5	3,76
BMH048	32 mm	42 mm	42 mm	1	6 mm	5	4,26
BMH049	34 mm	45 mm	45 mm	1	6 mm	5	3,97
BMH050	37 mm	48 mm	50 mm	1	6 mm	5	6,22
BMH051	42 mm	54 mm	53 mm	1	6 mm	5	6,72
BMH052	43 mm	60 mm	60 mm	1	6 mm	5	9,05
BMH053	53 mm	65 mm	70 mm	1	6 mm	5	15,34
BMH054	13 mm	18 mm	22 mm	2	6 mm	25	0,52
BMH055	14 mm	20 mm	24 mm	2	6 mm	25	0,59
BMH056	16 mm	23 mm	26 mm	2	6 mm	25	0,80
BMH057	19 mm	26 mm	28 mm	2	6 mm	25	1,23
BMH058	21 mm	30 mm	30 mm	2	6 mm	25	1,26
BMH059	25 mm	32 mm	34 mm	2	6 mm	25	1,95
BMH060	28 mm	37 mm	38 mm	2	6 mm	5	4,02
BMH061	32 mm	42 mm	42 mm	2	6 mm	5	4,27
BMH062	34 mm	45 mm	45 mm	2	6 mm	5	3,76
BMH063	37 mm	48 mm	50 mm	2	6 mm	5	5,37
BMH064	42 mm	54 mm	53 mm	2	6 mm	5	6,33
BMH065	43 mm	60 mm	60 mm	2	6 mm	5	9,52
BMH066	53 mm	65 mm	70 mm	2	6 mm	5	14,98

▶ BMJ - Con faldón goma



SAINT-GOBAIN

DIMENSIONES

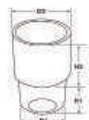

d1: diámetro
d2: diámetro
H1: altura parte reversible
H2: altura parte interior

1| Pueden ser perforados. Temperatura -20 °C/100 °C. Aseguran un buen ajuste sobre vidrio, metal o plástico.

Ref.	Tamaño	D1	D2	H1	H2	Lote	P. unit lote
BMJ002	10,2 mm	9,8 mm	10,7 mm	9 mm	14 mm	50	0,75
BMJ004	14,9 mm	14,2 mm	15,5 mm	11 mm	20 mm	20	1,55
BMJ008	30,7 mm	28 mm	31,4 mm	22 mm	27,5 mm	5	7,50

▶ BMK - Con faldón silicona

▶ Versilic, con faldón

SAINT-GOBAIN



DIMENSIONES

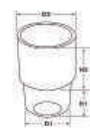

d1: diámetro
d2: diámetro
H1: altura parte reversible
H2: altura parte interior

1| Fabricados en silicona con doble sellado. Aseguran un buen ajuste sobre vidrio, metal o plástico. Biológicamente neutros, pueden ser perforados. Temperatura trabajo -60°C / +220°C

Ref.	Tamaño	D1	D2	H1	H2	Lote	P. unit lote
BMK001	7,1 mm	4,5 mm	7,5 mm	8 mm	9 mm	100	0,77
BMK002	10,2 mm	9,8 mm	10,7 mm	9 mm	14 mm	50	0,77
BMK003	12,7 mm	12,3 mm	13,3 mm	10 mm	20 mm	50	1,28
BMK004	14,9 mm	14,2 mm	15,5 mm	11 mm	20 mm	20	1,79
BMK005	15,9 mm	14,5 mm	16,5 mm	11,5 mm	19,5 mm	20	1,83
BMK006	19,4 mm	15,8 mm	17,8 mm	13,5 mm	19 mm	20	2,19
BMK007	23,7 mm	21,2 mm	24,4 mm	18 mm	25 mm	10	4,44
BMK008	30,7 mm	28 mm	31,4 mm	22 mm	27,5 mm	5	6,75

▶ Reversibles silicona

Kartell



Referencia	D1	D2	H1	H2	Lote	P. unit/lote
BMK009	7 mm	7 mm	9 mm	8 mm	30	1,66
BMK010	10 mm	10 mm	14 mm	8 mm	30	1,85
BMK011	13 mm	13 mm	20 mm	10 mm	30	3,23
BMK012	15 mm	15 mm	20 mm	10 mm	20	4,11
BMK013	16 mm	16 mm	20 mm	11 mm	20	4,48
BMK014	20 mm	20 mm	18 mm	12 mm	10	6,73
BMK015	24 mm	24 mm	15 mm	17 mm	10	10,73
BMK016	31 mm	31 mm	28 mm	22 mm	5	16,36

▶ BML - Taladratapones

▶ Afilador para taladratapones

Nahita



1| Con cuchilla de acero templado y mango metálico.

Referencia	Longitud total	Precio
BML001	170 mm	14,50



▶ BML - Taladratapones

▶ Taladratapones



- 1| Fabricados en latón niquelado, presentan taladros de diferente calibre.
- 2| Equipado con una varilla sólida para eliminar los restos de corcho del interior del taladro.

Referencia	Calibre	Rango	Precio
BML002	6	5/11 mm	22,90
BML003	12	5/19 mm	56,00
BML004	18	5/26,25 mm	76,00



Referencia	Nº	Diámetro externo	Precio
BML006	1	5 mm	3,76
BML007	2	6.2 mm	6,37
BML008	3	7.5 mm	3,77
BML009	4	8.8 mm	4,23
BML010	5	10 mm	3,96
BML011	6	11.20 mm	5,39

▶ BMN - Capuchones silicona

▶ Tapón de protección Versilic



- 1| Biológicamente neutros y esterilizables. Resistencia térmica de -60 °C/ +200 °C.

Referencia	Para tubos de diametro	Lote	P.unit/lote
BMN004	10 mm	3000	1,59
BMN005	12 mm	100	1,85
BMN006	14 mm	20	2,09
BMN007	16 mm	10	1,72
BMN008	18 mm	10	3,38
BMN010	22 mm	10	3,50
BMN011	25 mm	10	4,28
BMN012	30 mm	2	4,72
BMN013	35 mm	2	4,92

▶ BPB - Portaobjetos

▶ Portaobjetos con cavidades

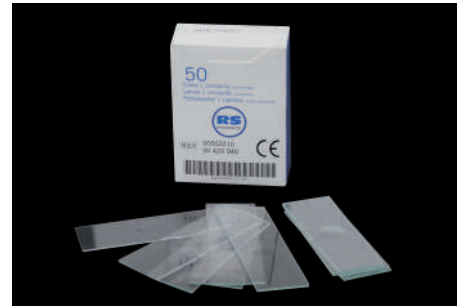

- 1| Fabricado en vidrio soda. Medidas estándar 76x26 mm.
- 2| Bordes esmerilados 90°.

Referencia	Cavidades	Grosor (mm)	Pack	Precio
BPB001	1	1,2	C/50 uds.	24,59
BPB002	2	1,2	C/50 uds.	34,99

▶ Portaobjetos con banda de color



- 1| Bordes esmerilados. Dimensiones: 76x26 mm. Espesor entre 1/1,2 mm

Referencia	Ángulo	Color banda	Pack	Punit	Lote	Punit/lote
BPB021	45°	Blanca	C/50 uds.	5,85	50	4,75
BPB022	45°	Naranja	C/50 uds.	5,85	50	4,75
BPB023	45°	Amarilla	C/50 uds.	5,85	50	4,75
BPB024	45°	Verde	C/50 uds.	5,85	50	4,75
BPB025	45°	Rosa	C/50 uds.	5,85	50	4,75
BPB026	45°	Azul	C/50 uds.	5,85	50	4,75
BPB027	90°	Blanca	C/50 uds.	5,85	50	4,75
BPB028	90°	Naranja	C/50 uds.	5,85	50	4,75
BPB029	90°	Amarilla	C/50 uds.	5,85	50	4,75
BPB030	90°	Verde	C/50 uds.	5,85	50	4,75
BPB031	90°	Rosa	C/50 uds.	5,85	50	4,75
BPB032	90°	Azul	C/50 uds.	5,85	50	4,75

▶ 3 campos para citología

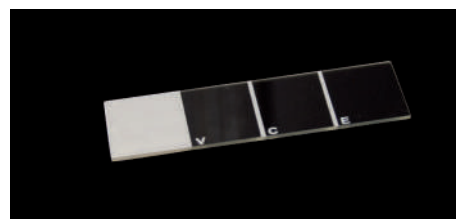

- 1| 3 campos de 18 mm cada uno identificados como (VCE).
- 2| Con banda de rotulación de 20 mm. Borde esmerilado 90°

Referencia	Tamaño	Pack	Precio
BPB005	76X26 mm	C/50 uds.	14,31

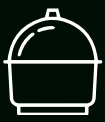

▶ BPB - Portaobjetos

▶ Estándar



1 | Dimensiones 76x26 mm. Espesor 1/1,2 mm.

Referencia	Bordes	Ángulo	Pack	P. unit	lote	P. unit/lote
BPB016	Cortados	90°	C/50 uds.	2,70	50	2,14
BPB017	Esmerilados	90°	C/50 uds.	3,04	50	2,03
BPB043	Esmerilados	45°	C/50 uds.	3,22	50	2,16

▶ BPB - Portaobjetos

▶ Con banda mate



1 | Dimensiones 76x26 mm. Espesor 1/1,2 mm.

Referencia	Bordes	Ángulo	Pack	P. unit	lote	P. unit/lote
BPB018	Cortados	90°	C/50 uds.	2,75	50	1,93
BPB019	Esmerilados	90°	C/50 uds.	3,49	50	2,82
BPB020	Esm, biselados	45°	C/50 uds.	4,55	50	3,79
BPB044	Esmerilados	45°	C/50 uds.	3,40	50	2,90
BPB054*	Esmerilados	45°	C/50 uds.	3,34	50	2,89

* dim. especiales: 76x25,5 mm



GHÄSEL

1 | Superficie hidrofílica. Apto para biología humana. Dimensiones: 76x26 mm. Espesor de 1,1 mm.

Referencia	Bordes	Ángulo	Pack	P. unit	lote	P. unit/lote
BPB033	Cortados	90°	C/50 uds.	2,70	50	2,11
BPB034	Esmerilados	90°	C/50 uds.	3,62	50	2,72
BPB035	Esmerilados	45°	C/50 uds.	3,37	50	2,53



GHÄSEL

1 | Superficie hidrofílica. Apto para biología humana. Dimensiones: 76x26 mm. Espesor: 1,1 mm.

Referencia	Bordes	Ángulo	Pack	P. unit	lote	P. unit/lote
BPB036	Cortados	90°	C/50 uds.	2,93	50	2,29
BPB037	Esmerilados	90°	C/50 uds.	4,24	50	3,21
BPB055	Esmerilados	45°	C/50 uds.	4,24	50	3,21



1 | Vidrio flotante sodocálcico extra blanco. Lavado y pulido, listo para su uso.

Referencia	Dimensiones	Bordes	Ángulo	Pack	Precio
BPB505	76x26 mm	Cortados	-	C/50 uds.	2,83
BPB506*	76x26 mm	Cortados	-	C/50 uds.	4,75
BPB507	76x26 mm	Esmerilados	45°	C/50 uds.	5,19
BPB508*	76x26 mm	Esmerilado	45°	C/50 uds.	6,44
BPB509	76x26 mm	Esmerilado	90°	C/50 uds.	5,07
BPB510	76x26 mm	Esmerilado	-	C/50 uds.	7,35

*banda mate

▶ Dimensiones especiales



1 | Grosor de 1 mm. Fabricados en vidrio soda. Bordes cortados.

Ref.	Dim.	Espesor	Pack	P. unit	Lote	P. unit/lote
BPB038	76x50 mm	1 mm	C/50 uds.	9,45	50	7,56
BPB041	45x30 mm	2 mm	C/25 uds.	6,35	50	5,08
BPB042	80x65 mm	1 mm	C/15 uds.	7,12	50	5,67



BPD - Cubreobjetos

Redondos



- 1 | Fabricados en vidrio soda, transparente y sin impresiones digitales.
- 2 | Espesor uniforme estándar de 0.13-0.16 mm.

Referencia	Diámetro	Pack	Lote	P. unit/lote
BPD010	10 mm	C/100 uds.	10	4,90
BPD030	14 mm	C/100 uds.	10	3,40
BPD031	16 mm	C/100 uds.	10	3,50
BPD011	12 mm	C/100 uds.	10	4,50
BPD013	18 mm	C/100 uds.	10	4,69
BPD014	20 mm	C/100 uds.	10	5,19
BPD015	22 mm	C/100 uds.	10	5,89
BPD032	24 mm	C/100 uds.	10	3,60

Cuadrados-rectangulares



- 1 | Fabricados en vidrio soda, transparente y sin impresiones digitales.
- 2 | Espesor uniforme estándar de 0.13-0.16 mm.

Referencia	Dimensiones (mm)	Pack	Lote	P. unit/lote
BPD001	12x12 mm	C/100 uds.	10	1,85
BPD002	18x18 mm	C/100 uds.	10	1,00
BPD003	20x20 mm	C/100 uds.	10	1,10
BPD004	22x22 mm	C/100 uds.	10	1,15
BPD029	22x32 mm	C/100 uds.	10	2,02
BPD005	24x24 mm	C/100 uds.	10	1,19
BPD006	24x32 mm	C/100 uds.	10	1,95
BPD007	24x40 mm	C/100 uds.	5	1,99
BPD008	24x50 mm	C/100 uds.	5	2,15
BPD009	24x60 mm	C/100 uds.	5	2,34



- 1 | Vidrio borosilicato.
- 2 | Espesor uniforme estándar de 0.13-0.16 mm.

Referencia	Dimensiones (mm)	Pack	Lote	P. unit/lote
BPD016	18x18 mm	C/200 uds.	5	3,55
BPD017	20x20 mm	C/200 uds.	5	4,39
BPD018	22x22 mm	C/200 uds.	5	4,99
BPD020	24x24 mm	C/200 uds.	5	5,70

BPD - Cubreobjetos

Rectangulares

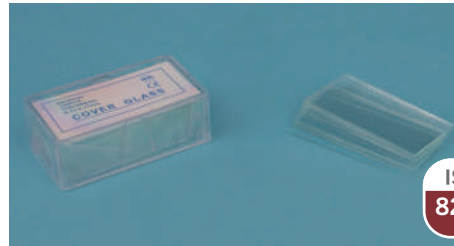

- 1 | Vidrio borosilicato. Espesor de 0.13/0.17 mm.

Referencia	Dimensiones (mm)	Pack	Lote	P. unit/lote
BPD019	22x32 mm	C/100 uds.	10	5,60
BPD021	24x32 mm	C/100 uds.	5	5,65
BPD022	24x36 mm	C/100 uds.	10	7,20
BPD023	24x40 mm	C/100 uds.	5	5,42
BPD024	24x50 mm	C/100 uds.	5	6,65
BPD025	24x60 mm	C/100 uds.	5	7,63

Cuadrados - rectangulares Knittel



- 1 | Vidrio borosilicato. Espesor de 0.13/0.17 mm.

Referencia	Dimensiones (mm)	Pack	Lote	P. unit/lote
BPD519	22x32 mm	C/100 uds.	10	6,35
BPD520	24x32 mm	C/100 uds.	10	7,20
BPD521	24x36 mm	C/100 uds.	10	7,25
BPD522	24x40 mm	C/100 uds.	10	7,85
BPD523	24x50 mm	C/100 uds.	10	8,38
BPD524	24x60 mm	C/100 uds.	10	9,96
BPD515	8x18 mm	C/100 uds.	10	4,75
BPD516	20x20 mm	C/100 uds.	10	4,27
BPD517	22x22 mm	C/100 uds.	10	4,98
BPD518	24x24 mm	C/100 uds.	10	5,75

Cubrecámaras Knittel



- 1 | Espesor 0.4 mm. Ópticamente plano. Marcado CE.

Referencia	Dimensiones (mm)	Pack	Lote	P. unit/lote
BPD525	20x26 mm	C/100 uds.	10	0,95
BPD526	22x22 mm	C/100 uds.	10	0,95
BPD527	22x32 mm	C/100 uds.	10	0,95

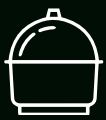
**BPG - Archivadores, portaobjetos****Bandejas de cartón**

- 1| Para portaobjetos estándar 76x26 mm.
- 2| Con ranura para los dedos que facilita la extracción de los portas.

Ref.	Portas	Descripción	Dimensiones	Lote	P.UNIT/LOTE
BPG001	2	Con tapa	90x70x5 mm	50	0,32
BPG002	3	Con tapa	82x28x17 mm	50	0,51
BPG003	4	Con tapa	150x110x7 mm	50	0,56
BPG004	10	Con tapa num.	400x100x7 mm	5	2,75
BPG005	20	Con tapa num.	400x200x7 mm	5	4,28
BPG006	20	Sin tapa num.	400x200x4 mm	10	2,95

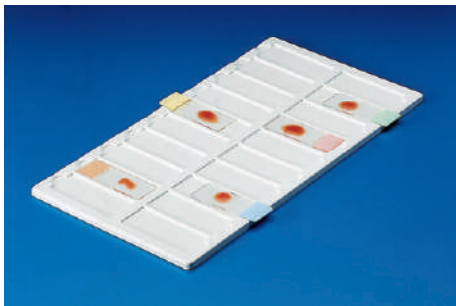
Bandeja PVC

- 1| Para portaobjetos estándar 76x26 mm.

Referencia	Espacios	Dimensiones (LxAxH)	P.UNIT	LOTE	P.UNIT/LOTE
BPG023	20 puestos	190x340x8 mm	14,54	10	12,36
BPG024	40 puestos	190x660x8 mm	25,29	5	22,35

Bandeja PE

- 1| Cada bandeja dispone de un alojamiento propio con acanaladura, especialmente indicado para para muestras citológicas y ginecológicas.

Referencia	Espacios	Dimensiones (LxAxH)	Lote	P.UNIT/LOTE
BPG028	1 puesto	98,8x50,6x6,4 mm	10	1,74
BPG029	3 puestos	70x84x6 mm	10	2,09
BPG030	2 puestos	84x97x6 mm	10	1,96

BPG - Archivadores, portaobjetos**Cajas de plástico**

- 1| Para portaobjetos estándar 76x26 mm.
- 2| Las cajas de mayor capacidad pueden ser apiladas (50 y 100 portas).

Ref.	Portas	Descripción	Dimensiones	P.UNIT	LOTE	P.UNIT/LOTE
BPG007	2	Apertura bisagra	90x70x5 mm	0,41	50	0,33
BPG008	5	Apertura bisagra	82x28x17 mm	0,76	10	0,65
BPG009	25	2 piezas	120x80x30 mm	5,82	20	5,17
BPG039	25	Apertura bisagra	-	2,95	10	2,40
BPG010	50	Apertura bisagra*	210x83x30 mm	3,48	10	2,80
BPG011	100	Apertura bisagra*	210x163x30 mm	5,99	5	5,20

* numerada

Cajas portaobjetos

- 1| Apilables, para portaobjetos de 76x26 mm.

Referencia	Espacios	Dimensiones (LxAxH)	P.UNIT	LOTE	P.UNIT/LOTE
BPG019	25 puestos	98x83x38 mm	-	4	8,91
BPG020	50 puestos	230x97x35 mm	13,02	-	-
BPG021	100 puestos	230x180x35 mm	19,31	-	-

Archivador metálico para bloques

- 1| Sistema modular para clasificación y almacenamiento de bloques incluidos en parafina.
- 2| Cada módulo está compuesto por 6 cajones con tope de seguridad.
- 3| Cada cajón dispone de 12 guías metálicas extraíbles.
- 4| Módulos apilables de construcción metálica.

Referencia	Descripción	Capacidad	Dimensiones	Precio
BPG016	Archivador	4800 bloques	48x45x39 cm	557,00



BPG - Archivadores, portaobjetos

Soportes para muestras y cubres

Kartell



- 1 | Cada unidad admite 100 portaobjetos estándar de 76x26 mm.
- 2 | Se pueden almacenar en armarios ref. BPG031

Referencia	Espacios	Dimensiones (LxAxH)	Lote	P.unit/lote
BPG025	Tapa	360x38x100 mm	2	10,76
BPG026	Soporte	345x35x40 mm	2	20,55

Dispensador portaobjetos

Nahita



- 1 | Fabricado en plástico ABS, para obtener portas limpios y libres de huellas.
- 2 | Capacidad para 80 portaobjetos de medida estándar: 76x26 mm.

Referencia	Dimensiones	Precio
BPG012	12x10x16,5 cm	20,25

BPJ - Inclusión

Casetes universales con tapa

Kartell



IVD
in vitro
diagnostic

- 1 | Fabricados en polioximetileno (POM), totalmente resistentes a disolventes orgánicos.

Referencia	Color	Dimensiones	Pack	Lote	P. unit/lote
BPJ029	Blanco	40x28x6,8 mm	B/500 pcs.	4	61,79
BPJ030	Azul	40x28x6,8 mm	B/500 pcs.	4	55,62
BPJ031	Amarillo	40x28x6,8 mm	B/500 pcs.	4	55,62
BPJ032	Verde	40x28x6,8 mm	B/500 pcs.	4	61,79
BPJ033	Rosa	40x28x6,8 mm	B/500 pcs.	4	55,62

BPJ - Inclusión

Casetes universales con tapa

Nahita

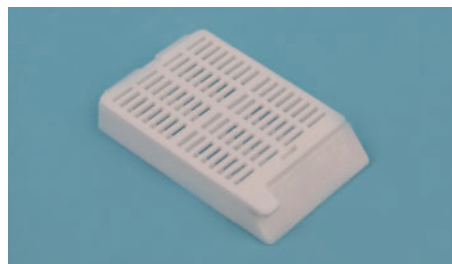

- 1 | Fabricados en polioximetileno (POM), totalmente resistentes a disolventes orgánicos.
- 2 | Amplias superficies de rotulación, inclinadas en 45°.

Referencia	Color	Diámetro perforaciones	Pack	Precio
BPJ001	Blanco	1x5 mm	250	16,11

Casetes universales sin tapa

**ENDO
plasticware**

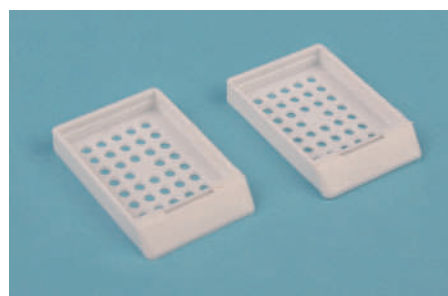

- 1 | Fabricados en polioximetileno (POM), totalmente resistentes a disolventes orgánicos.
- 2 | Amplias superficies de rotulación, inclinadas en 45°.

Referencia	Color	Diámetro perforaciones	Pack	Precio
BPJ011	Blanco	2 mm	500	30,00

Casetes para biopsias con tapa, tipo MEGA

Kartell



IVD
in vitro
diagnostic

Referencia	Color	Dimensiones	Pack	Lote	P. unit/Lote
BPJ034	Blanco	40x28x13,6 mm	100	10	25,39
BPJ035	Azul	40x28x13,6 mm	100	10	21,41
BPJ036	Amarillo	40x28x13,6 mm	100	10	21,41
BPJ037	Verde	40x28x13,6 mm	100	10	21,41
BPJ038	Rosa	40x28x13,6 mm	100	10	21,41

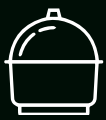

▶ BPJ - Inclusión

▶ Esponjas para casetes



ENDO plasticware

Kartell

Referencia	Color	Dimensiones	Pack	Lote	Precio
BPJ044	Azul	32x26x2.5 mm	B/1000 uds.	-	12,99
BPJ021*	Azul	32x26x2.5 mm	500 pcs	24	18,03

*MARCA KARTELL

▶ Moldes de inclusión

Nahita



1 | En acero inoxidable. Compatibles con anillos y casetes de inclusión.

Referencia	Dimensiones	Precio
BPJ040	7x7x6 mm	3,20
BPJ041	15x15x9 mm	3,20
BPJ042	24x24x9 mm	3,20
BPJ043	30x24x6 mm	3,20

▶ BPL - Tinción

▶ Cubeta de tinción Hellendahl

ENDO glassware



1 | Fabricada en vidrio prensado, de gran resistencia. Tapa de vidrio. Capacidad 8 portas en vertical.

Referencia	Material	Para portas	P. unit	lote	P. unit/lote
BPL001	Vidrio	76x26mm	11,56	20	10,55



Kartell

1 | Con 8 espacios o 16 acoplados. Dispone de tapa en PMP.

Referencia	Dimensiones	Para portas	P. unit	lote	P. unit/lote
BPL022	58x53,5x86 mm	76x26 mm	12,76	4	10,85

▶ BPL - Tinción

▶ Cubeta de tinción Shiefferdecker

ENDO glassware



1 | Fabricada en vidrio prensado, de gran resistencia. Tapa de vidrio.
2 | Capacidad 10 portas en horizontal.

Referencia	Descripción	Para portas	Precio
BPL003	Cubeta	76x26mm	9,27

▶ Cubeta de tinción

ENDO glassware



1 | Fabricada en vidrio prensado, de gran resistencia con tapa de vidrio. Cubeta con cestillo y asa de acero inoxidable.
2 | Capacidad 10 portas en horizontal, 20 portas espalda con espalda.

Ref.	Descripción	Dim. exteriores	Dim. interiores	Lote	P. unit lote
BPL010	Cubeta completa	85x70x105 mm	75x60x95 mm	5	38,48
BPL007	Cubeta	85x70x105 mm	75x60x95 mm	1	21,05
BPL008	Cestillo	90x68x45 mm	-	1	18,99
BPL009	Asa, acero inoxidable	-	-	1	2,60

▶ Cubeta de tinción Coplin, vidrio

ENDO plasticware



1 | Con 10 espacios o 20 acoplados. Dispone de tapa en vidrio

Referencia	Descripción	Para portas	Precio
BPL005	Cubeta	76x26mm	11,02



▶ BPL - Tinción

▶ Cubeta de tinción, PP



- 1| Cestillos disponibles en PP, Acero inoxidable y vidrio prensado.
- 2| Para hasta 20 portaobjetos.
- 3| Se suministra con dos tapas ajustables, una ciega y otra con ventana para el asa de los cestillos PP e Inox.

Referencia	Dim. exteriores	Dim. interiores	Precio
BPL049	100x80x65 mm	93x73x60 mm	3,99

▶ Cubeta de tinción, PMP



- 1| Para uso con el artículo REF. BPL021.
- 2| Dispone de dos tapas; una para cerrarla completamente y la otra con una apertura especial para la inserción del cesto durante el proceso de coloración.

Referencia	Dimensiones (LxAxH)	P.unit	lote	P.unit/lote
BPL020	4x95x63 mm	26,86	4	22,83

▶ Cubeta de tinción porcelana



DIMENSIONES - cubeta de tinción porcelana

a: base
b: anchura
H: altura

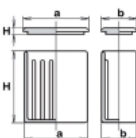

- 1| Cubierta y tapa de porcelana.

Referencia	a	b	H	Lote	P.unit/lote
BPL018	70 mm	40 mm	86 mm	2	27,75

▶ BPL - Tinción

▶ Cestillo de tinción SS304



- 1| Para la tinción manual de hasta 20 portaobjetos.
- 2| El fondo del cestillo está abierto para una rápida inmersión y escurrido de la tinción.
- 3| Fabricado en acero inoxidable 304 electropulido brillante.

Referencia	Para portas	Dimensiones	Precio
BPL047	75x25 mm 75x38 mm 75x51 mm	87x69x150 mm	15,70

▶ Cestillo de tinción PP



- 1| Para la tinción manual de hasta 20 portaobjetos.
- 2| El fondo del cestillo está abierto para una rápida inmersión y escurrido de la tinción.

Referencia	Para portas	Dimensiones	Precio
BPL048	75x25 mm 75x38 mm 75x51 mm	87x69x150 mm	2,68



- 1| Para uso con el artículo REF. BPL020.
- 2| Con asa para 20 muestras.

Referencia	Dimensiones	Para portas	Lote	P.unit/lote
BPL021	695x86x21	76x26 mm	2	8,80

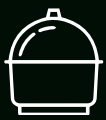

BPL - Tinción

Bandeja con 8 celdas, PS

Kartell

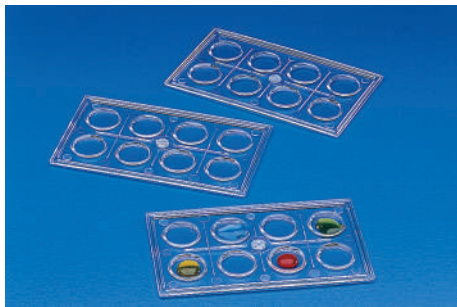

1 | Dimensiones: 95x57 cm.

Referencia	Diámetro	Profundidad pocillo	Lote	P.unit/lote
BPL024	15 mm	2 mm	10	2,01

Placa con cavidades, porcelana

Nahita



1 | Gran resistencia a los ácidos, bases y choque térmico.

2 | Superficie y laterales esmaltados, pocillos de aproximadamente 20 mm de Ø y 5 mm de profundidad.

Referencia	Nº cavidades	Largo	Ancho	Precio
BPL014	6	85 mm	54 mm	2,27
BPL015	12	115 mm	90 mm	3,08



JIP

DIMENSIONES - placas con cavidades, porcelana

a: ancho
b: alto
d: diámetro pocillo

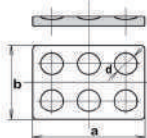

1 | Muestra gran resistencia a ácidos, bases y choque térmico

Referencia	Cavidades	a	b	d	P.unit	lote	P.unit/lote
BPL016	6	81 mm	112 mm	25 mm	17,50	5	13,20
BPL017	12	91 mm	115 mm	17 mm	21,00	5	15,90

BRB - Placas Petri

Placas Petri

ANUMBRA®



1 | Fabricadas en vidrio sodocálcico.

2 | Fondo y tapa planos interior y exteriormente, de elevada transparencia.

Referencia	Ø con tapa	Altura placa	Altura con tapa	Lote	P.unit/lote
BRB001	40 mm	12 mm	15 mm	18	1,31
BRB002	60 mm	12 mm	15 mm	18	1,22
BRB003	80 mm	15 mm	18 mm	18	1,35
BRB004	100 mm	15 mm	18 mm	18	1,50
BRB005	120 mm	20 mm	22 mm	18	2,41
BRB006	150 mm	25 mm	29 mm	18	3,52
BRB027	50 mm	12 mm	15 mm	18	1,36
BRB028	91 mm	15 mm	18 mm	18	1,63
BRB029	100 mm	20 mm	22 mm	18	1,99
BRB030	200 mm	30 mm	32 mm	10	7,59
BRB037	63,7 mm	15 mm	18 mm	18	1,28



GLASSCO

AUTO
+121°
3.3

Referencia	Diámetro	Altura	P.unit	Lote	P.unit/lote
BRB007	50 mm	17 mm	-	10	4,80
BRB008	80 mm	17 mm	-	10	5,65
BRB009	100 mm	17 mm	4,44	10	3,77
BRB010	150 mm	20 mm	12,75	10	11,12
BRB011	200 mm	20 mm	25,70	10	21,88

Placas Petri desechables, PS

ENDO plasticware

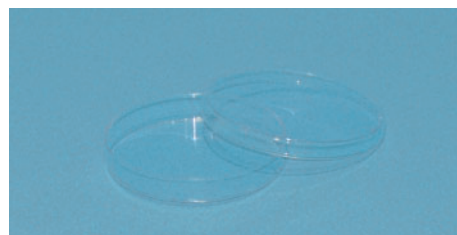

1 | Fabricada en poliestireno.

2 | Borde de la tapa biselada para mejor deslizamiento. Aseptica con vientos.

Referencia	Dim.	Pack	Precio	Lote	P.unit/lote
BRB040	90x16 mm	B/500 uds.	60,00	25	56,00
BRB043	90x14 mm	B/575 uds.	65,00	25	56,00
BRB044	60x14 mm	B/1200 uds.	132,00	60	120,00



▶ BRB - Placas Petri

▶ Placas Petri desechables, PS

Kartell



Aséptico
Esteril

IVD
in vitro
diagnostic

Referencia	Diámetro	Descripción	Pack	P. unit/lote
BRB013	90 mm	Con vientos	B/500 uds.	0,20
BRB021	90 mm	Con vientos	B/500 uds.	0,27
BRB014	100 mm	Con vientos	B/500 uds.	0,31
BRB023	60 mm	Con vientos	B/500 uds.	0,396
BRB015	60 mm	Sin vientos	B/1000 uds.	0,21
BRB016	120 mm	Sin vientos	B/320 uds.	0,66
BRB017	90 mm	2 cavidades	B/500 uds.	0,28
BRB018	90 mm	3 cavidades	B/500 uds.	0,28
BRB019	90 mm	4 Cavidades	B/500 uds.	0,35
BRB020	150 mm	Con vientos	B/220 uds.	1,02
BRB024	120x120 mm	Cuadradas	B/180 uds.	1,10
BRB022	65 mm	Contacto	B/500 uds.	0,33
BRB026	60 mm	Sin vientos	B/500 uds.	0,20

▶ BRD - Placas microtiter

▶ Placas microtiter desechables, PS

Kartell



Aséptico
Esteril

IVD
in vitro
diagnostic

Referencia	Descripción	Tipo pocillo	Volumen	Pack	Precio
BRD001	96 pocillos	Fondo plano	370 μ L	50 uds.	47,33
BRD002	96 pocillos	U	367 μ L	50 uds.	47,00
BRD003	96 pocillos	V	288 μ L	50 uds.	47,33
BRD004	Tapa	-	-	50 uds.	45,63
BRD005	96 pocillos	Fondo plano	370 μ L	50 uds.	50,56
BRD006	96 pocillos	U	367 μ L	50 uds.	50,56
BRD007	96 pocillos	V	288 μ L	50 uds.	50,56
BRD008	Tapa	-	-	50 uds.	46,34

▶ Placas deep well

ENDO
plasticware



AUTO
+121°

NUEVO

- 1 | Libres de DNasa/RNasa y pirógenos. Apilables. En PP de alta calidad.
- 2 | Apta para centrifuga hasta 4000rpm

Referencia	Pocillo	Capacidad	Pack	Precio
BRD009	V	1- 2 mL	B/5	200,00
BRD010	U	1- 2 mL	B/5	300,00

▶ BRD - Placas microtiter

▶ Láminas de sellado para microplacas

ENDO
plasticware



- 1 | Libre de DNasa/RNasa y pirógenos. La alta definición permite el análisis óptico durante la PCR en tiempo real.
- 2 | Sensibles a la presión.

Referencia	Rango temp.	Material	Pack	Precio
BRD011	-70 a 110 °C	PP	B/100	145,00
BRD012	-20 a 100 °C	PET	B/100	49,00
BRD013	-70 a 110 °C	PP	B/100	145,00

▶ BRG - Asas de siembra

▶ Asas de siembra estériles

ENDO
plasticware



NUEVO

- 1 | Fabricadas con poliestireno de grado médico. El diámetro del asa garantiza la precisión de la inoculación. Esterilizadas con óxido de etileno. En bolsas de 20 unidades o envase individual.

Referencia	Volúmen	Pack	Precio
BRG001	1 μ L	C/500	23,75
BRG002	10 μ L	C/200	15,95
BRG003	10 μ L	C/500	23,75
BRG024*	1 μ L	C/200	14,75

* bolsa unitaria

▶ Varillas forma 'L'

Kartell



IVD
in vitro
diagnostic

- 1 | Ángulo especial a 100 °C, estériles.

Referencia	Envase	Lote	P. unit
BRG004	Individual	1000	0,32
BRG005	Envase 5 uds.	80	1,25

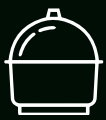

BRG - Asas de siembra

Asas de siembra en 'L'



1 | Esterilizadas con óxido de etileno. Esterilizado por óxido de etileno (OE). Fabricadas con ABS.

Referencia	Dimensiones	Pack	Precio
BRG022	144mm x 33mm x Ø 4mm	B/250	34,25
BRG023*	144mm x 33mm x Ø 4mm	B/100	13,95

* bolsa unitaria

Asas de siembra estériles



1 | En el extremo opuesto ambos disponen de una aguja para inoculación.
2 | Estériles.

Referencia	Volúmen	Color	Envase	Lote	P. unit/ lote
BRG006	1 µL	Neutro	B/20 pcs	400*	1,15
BRG007	10 µL	Azul	B/20 pcs	400*	1,18

* Lote = 400 bolsas de 20 unidades. En total 8.000 asas

Espátula Digrafsky



1 | Elaborada en acero inoxidable.

Referencia	Dimensiones	Precio
BRG516	165x30 mm	4,50
BRG517	165x40 mm	4,55
BRG518	170 mm	11,77

Mango Kolle

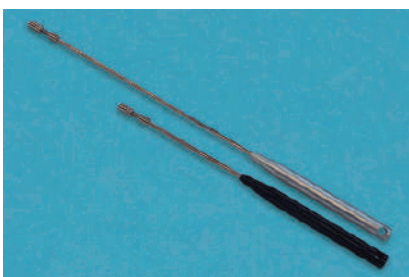

1 | Incluyen 2 asas (Ni-Cr)

Referencia	Longitud	Mango	P. unit
BRG009	200 mm	Plástico	5,09
BRG010	290 mm	Metálico	5,93

BRG - Asas de siembra

Mango Kolle, accesorios



1 | Fabricadas en Níquel Cromo

Referencia	Descripción	Longitud total	Lote	P. unit/lote
BRG011	Asa 3 mm Ø	43 mm	50	0,28
BRG012	Aguja	48 mm	50	0,28
BRG013	Lanceta	59 mm	50	0,50

Asas en "L" para extensiones



1 | De acero inoxidable, reutilizable. Autoclavable y esterilizable con llama.

Referencia	Cabeza	Longitud total	Precio
BRG017	30 mm	150 mm	2,85
BRG018	38 mm	150 mm	2,90

Asas triangulares para extensiones



1 | Fabricadas en Níquel Cromo

Referencia	Descripción	Longitud total	Precio
BRG019	Asa 3 mm Ø	43 mm	2,20
BRG020	Aguja	48 mm	2,50
BRG021	Aguja	48 mm	2,75

Esterilizador por infrarrojos



1 | Posibilidad de esterilizar a: 400°C y 800°C. Tubo calefactor para artículos de 14 mm de diámetro máximo y una longitud de 150 mm en material cerámico.

Referencia	Dimensiones	Consumo	Precio
BRG016	175x135x190mm	150 W	285,00



▶ BRJ - Contadores

▶ Contador manual



1 | Fabricado en metal. Cada pulsación añade una unidad. 4 dígitos para un recuento máximo de 9999 células o partículas.

Referencia	Precio
BRJ001	8,15

▶ Contador digital



1 | Para recuento de 10 tipos leucocitarios diferentes: basófilos, eosinófilos, monocitos, linfocitos, neutrófilosmaduros e inmaduros, promielocitos, etc. Funciones: porcentaje diferencial, recuento diferencial y total.
2 | Recuento 0-99 para cada tipo celular. Cada pulsación añade una unidad a su correspondiente pantalla y al recuento total.

Referencia	Alimentación	Precio
BRJ002	220 V / 50 Hz	215,50

▶ BTB - Cubetas de plástico

▶ Cubetas antiácido, PVC



1 | Apilables.

Ref.	Dim. internas	Dim. externas	P. unit	lote	P. unit/lote
BTB001	200x150x50 mm	245x195x50 mm	13,47	10	11,45
BTB002	250x200x60 mm	305x250x60 mm	18,53	10	15,75
BTB003	320x260x70 mm	385x325x75 mm	27,78	10	23,61
BTB004	350x300x85 mm	420x375x85 mm	35,13	10	29,86
BTB005	430x330x95 mm	505x405x95 mm	48,98	10	41,63
BTB006	520x420x95 mm	600x495x100 mm	71,53	5	60,80
BTB008	675x540x100 mm	765x620x110 mm	115,00	5	97,75
BTB007	550x430x190 mm	635x515x190 mm	154,00	4	126,06

▶ BTB - Cubetas de plástico

▶ Cubeta, LDPE



1 | Muy resistentes, disponen de un reborde para un buen agarre.

Referencia	Capacidad	Dimensiones (LxAxH)	Precio
BTB031	3 L	220x220x91 mm	13,23
BTB032	5 L	260x260x108 mm	15,44
BTB033	7 L	310x310x128 mm	25,14

▶ Cubeta apilables forma baja, HDPE



1 | Puede contener 18 frascos de 500 mL o 12 frascos de 1 L.
2 | La referencia BTB038 cuenta con orificios de drenaje.

Referencia	Capacidad	Dimensiones (LxAxH)	Precio
BTB009	10 L	415x310x97 mm	18,53
BTB037	16 L	540x350x115 mm	32,59
BTB038	16 L	540x350x115 mm	39,72
BTB010	20 L	458x410x143 mm	39,97



1 | Fabricado en polietileno de alta densidad
2 | La referencia BTB019 cuenta con orificios de drenaje.

Referencia	Cap.	Dimensiones Interiores(LxAxH)	Dimensiones exteriores (LxAxH)	Precio
BTB017	10 L	430x320x95 mm	390x290x90 mm	19,50
BTB018	16 L	540x350x110 mm	515x325x100 mm	33,39
BTB019*	16 L	540x350x110 mm	515x325x100 mm	36,26

* con orificios de drenaje

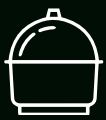

▶ BTB - Cubetas de plástico

▶ Cubetas apilables forma alta, HDPE

Kartell



1 | Elevada resistencia a ácidos orgánicos e inorgánicos. Con asas.

Referencia	Capacidad	Dimensiones (LxAxH)	P.unit	lote	P.unit/lote
BTB011	20 L	315x415x200 mm	-	2	33,55
BTB039	46 L	365x595x255 mm	71,16	-	-
BTB040	72 L	438x695x306 mm	124,62	-	-
BTB012	100 L	500x585x445 mm	128,91	-	-



ENDO
plasticware

1 | Color blanco, forma alta.

Referencia	Cap.	Dimensiones Interiores(LxAxH)	Dimensiones exteriores (LxAxH)	Precio
BTB014	20 L	440x315x200 mm	380x280x195 mm	25,36
BTB015	50 L	625x365x285 mm	560x330x280 mm	49,69
BTB016	80 L	725x440x330 mm	650x380x320 mm	76,89
BTB013	100 L	600x500x445 mm	535x450x430 mm	128,35

▶ Cubetas gris, HDPE

Kartell



Referencia	Capacidad	Dimensiones (LxAxH)	Precio
BTB020	27 L	340x455x250 mm	44,78
BTB021	40 L	350x560x304 mm	59,29
BTB022*	75 L	457x503x310 mm	108,15

▶ BTB - Cubetas de plástico

▶ Cubo con pico, LDPE

Kartell



1 | Ambos cubos están graduados en el interior.

Referencia	Capacidad	Altura	Diámetro	Precio
BTB026	9 L	250 mm	280 mm	10,56
BTB025	12 L	280 mm	300 mm	13,89
BTB027	17 L	310 mm	340 mm	20,18



ENDO
plasticware

Referencia	Cap.	Diám. superior	Diám. inferior	Altura	Precio
BTB030	9 L	270 mm	200 mm	250 mm	8,62
BTB028	12 L	302 mm	220 mm	280 mm	11,91
BTB029	17 L	335 mm	245 mm	310 mm	17,91

▶ BTL - Bandejas de plástico

▶ Cubeta rectangular, PP

Kartell



1 | Esterilizable en autoclave, óptima resistencia química y térmica..

Referencia	Compartimentos	Dim. compartimentos	Precio
BTL003	9	25x350 mm	49,86
BTL004	12	90x90 mm	50,91
BTL002	5	100x185 mm (4); 100x385 mm(1)	46,51



BTL - Bandejas de plástico

Palangana renal, PP



1 | Esterilizable en autoclave, óptima resistencia química y térmica.

Referencia	Longitud	Altura	Capacidad	Lote	P.unit/lote
BTL001	260 mm	55 mm	850 mL	5	7,80

Bandejas y cubetas PS



Referencia	Dim. exteriores	Dim. Interiores	P.unit	lote	P.unit/lote
BTL005	201x151x21 mm	170x110x10 mm	7,11	20	6,04
BTL008	151x303x21 mm	270x120x10 mm	9,16	20	7,79
BTL014	252x353x21 mm	320x220x10 mm	13,70	20	11,65
BTL015	254x254x21 mm	220x220x10 mm	10,92	20	9,28
BTL006	151x201x41 mm	150x100x30 mm	8,28	20	7,04
BTL009	151x303x42 mm	260x110x30 mm	9,73	20	8,27
BTL019	353x253x41 mm	310x210x30 mm	15,09	20	12,83
BTL011	252x252x42 mm	210x210x30 mm	11,35	20	9,00
BTL007	151x202x81 mm	140x90x70 mm	9,12	20	7,75
BTL010	151x303x81 mm	240x90x70 mm	10,92	20	9,28
BTL013	252x352x81 mm	290x190x70 mm	21,63	20	18,39
BTL012	252x252x82 mm	200x200x70 mm	13,39	20	11,38
BTL017	300x408x21 mm	380x270x10 mm	20,97	10	17,82
BTL018	300x409x42 mm	360x250x30 mm	20,03	10	17,03
BTL016	299x408x81 mm	340x250x70 mm	22,25	10	18,91

Bandeja plana sin tapa



Referencia	Capacidad	Dimensiones	Precio
BTL020	2 L	300x65x205 mm	3,24
BTL021	3 L	350x73x235 mm	5,29
BTL022	5 L	435x75x285 mm	7,30
BTL023	8 L	490x80x335 mm	9,85
BTL024	10 L	540x80x388 mm	24,61

BTN - Bandejas de acero inoxidable

Bandejas acero inoxidable



Referencia	Dimensiones	Precio
BTN003	170x110x20mm	11,31
BTN008	205x130x20mm	13,42
BTN004	205x145x28mm	15,43
BTN009	245x175x30mm	18,44
BTN005	265x185x30mm	22,75
BTN001	300x210x40 mm	29,54
BTN002	355x255x40 mm	42,53
BTN011	425x280x50mm	70,31
BTN006	510x340x50mm	112,30

1 | Fabricadas en acero inoxidable AISI 304. Presentan una superficie lisa y fácil de limpiar.

Referencia	Dim. ext.	Dim. int.	Precio
BTN012	158x112x40 mm	190x125 mm	18,85
BTN013	211x147x45 mm	244x161 mm	22,50
BTN014	270x177x50 mm	305x195 mm	30,00
BTN015	301x241x55 mm	338x261 mm	39,00
BTN016	395x160x30 mm	338x261 mm	35,00



BTQ - Cajas de acero inoxidable



1 | Apta para esterilización por autoclave y para la para limpieza por ultrasonido. Suministrada sin instrumentos.

Referencia	Dimensiones	Precio
BTQ001	170x70x30 mm	10,89
BTQ002	180x80x40 mm	14,03
BTQ003	200x100x40 mm	18,79
BTQ004	220x120x50 mm	22,30
BTQ005	250x120x50 mm	25,47
BTQ006	300x180x50 mm	27,46

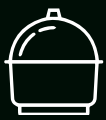

BTS - Cestillos de inoxidable

Cestillos redondos y cuadrados



Referencia	Descripción	Dimensiones	Altura	Precio
BTS001	Redondo	150 mm	150 mm	26,50
BTS002	Redondo	200 mm	200 mm	44,00
BTS003	Redondo	250 mm	250 mm	73,50
BTS004	Cuadrado	150x150 mm	150 mm	28,20
BTS005	Cuadrado	200x200 mm	200 mm	43,50
BTS006	Cuadrado	250x250 mm	250 mm	69,00

BWL - Lámparas

ASTRAMAX - características comunes a la gama

Intensidad de iluminación central a 1 m	150.000 lux
Tamaño regulable del campo iluminado d10	150-320 mm
Distancia de trabajo desde el cabezal	600-1.400 mm
Temperatura del color	3.100-5.000°K
Número y tipo de luces por lámpara	39 HD-LED
Vida útil de los LEDs	>60.000 horas
Rango de regulación de la intensidad	5-100%
Diámetro del cabezal de la lámpara	480 mm
Mango autoclavable	Sí
Fuente de alimentación	24V DC

Lámpara de cirugía Astramax, con ruedas



1| Rotación del brazo de resorte a ambos lados del eje de la columna central de 30°

Referencia	BWL001
Montaje	Pie rodable
Intensidad iluminación	150k
Peso	18kg
Recorrido vertical del brazo de resorte (arriba/abajo)	45° (± 5°) / 45° (± 5°)
Longitud del brazo horizontal	800 mm
Longitud del brazo de resorte	750 mm
Alcance / radio total de los brazos resorte	720 mm
Precio	4.600,00

BWL - Lámparas

Lámpara de cirugía Astramax, pared

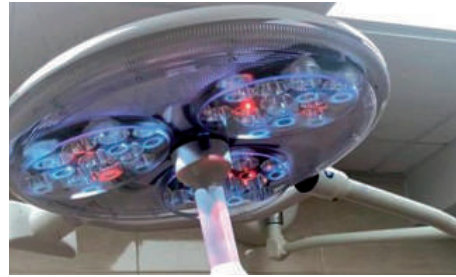

Referencia	BWL002
Montaje	Pared
Intensidad iluminación	150k
Peso	aprox 20kg
Rotación del brazo horizontal sobre el eje central	180°
Rotación del brazo de resorte sobre el brazo horizontal	360°
Recorrido vertical del brazo de resorte (arriba/abajo)	45°(± 5°) / 45°(± 5°)
Longitud del brazo horizontal	800 mm
Longitud del brazo de resorte	750 mm
Alcance / radio total de los brazos (sin contar cabezal)	1.550 mm
Altura del soporte de techo	2.350 mm
Precio	4.600,00

Lámpara de cirugía Astramax, techo



Referencia	BWL003
Montaje	Techo
Intensidad	150k
Peso	aprox 20kg
Rotación del brazo horizontal sobre el eje central	360°
Rotación del brazo de resorte sobre el brazo horizontal	360°
Recorrido vertical del brazo de resorte (arriba/abajo)	45°(± 5°) / 45°(± 5°)
Longitud del brazo horizontal	800 mm
Longitud del brazo de resorte	750 mm
Alcance / radio total de los brazos (sin contar cabezal)	1.550 mm
Altura del soporte de techo	2.540 mm – 3.330 mm
Precio	4.600,00



BWM - Mesas

Mesa antivibratoria para balanzas



- 1| Fabricada en perfil rectangular de acero laminado en frio de 60x30/20x1,5 mm y recubierta mediante tratamiento de pintura epoxi de color gris oxiclaro.
- 2| Encimera en laminado compacto de alta presión (FH) de 18 mm de color blanco y superficie de pesaje del mismo material de 500x500 mm sobre placa de hormigón con aislamiento de vibración mediante amortiguadores tipo silentblock.
- 3| Las patas incorporan reguladores de nivel de forma que nos facilita salvar las posibles irregularidades de la planta.
- 4| Mobiliario de laboratorio fabricado conforme a la norma UNE-EN13150 "Mesas de laboratorio. Dimensiones, requisitos de seguridad y métodos de ensayo", siguiendo las recomendaciones de la norma EN14056:2003 "Mobiliario de laboratorio. Recomendaciones para el diseño y la instalación".

Referencia	Dimensiones	Precio
BWM005	1000x750x900 mm	1.485,00

Mesa mural estructura en C



- 1| Fabricada en perfil rectangular de acero laminado en frío recubierta mediante tratamiento de pintura epoxi de color gris oxiclaro.
- 2| Galería de servicios posterior para la conducción de electricidad, redes y fluidos. Accesible para realizar las correspondientes instalaciones desde el frente de la mesa mediante paneles registrables.
- 3| Reguladores de nivel en patas. Color blanco.
- 4| Superficie de trabajo: Laminado compacto de alta presión (FH)
- 5| Formado por capas de fibras de celulosa impregnadas de resinas termoendurecedoras, sometidas a un proceso de alta presión de 18 mm de espesor, constituye uno de los materiales habituales en todo tipo de laboratorios. Excelente resistencia a humedad, rayado y altas temperaturas, buena resistencia a golpes y productos químicos.

Referencia	Dimensiones	Precio
BWM006	1200x750x900 mm	906,67
BWM007	1500x750x900 mm	1.019,49
BWM008	1800x750x900 mm	1.132,31

BWM - Mesas

Mueble bajo mesa



- 1| Fabricado en melamina de 19 mm de espesor, canteados en PVC de 1.2 mm, con tiradores de aleación zamak de cuidado diseño, robustos y resistentes a productos químicos. Los modelos con puerta incluyen balda interior regulable en altura.
- 2| Puertas batientes con bisagras de 190° de giro y amortiguador de cierre. Puertas con apertura derecha. Cajones de extensión total y extraíbles para limpieza, con amortiguador de cierre de puerta.

Referencia	Descripción	Dimensiones	Precio
BWM009	Colgado desplazable, 1 puerta	600x500x650 mm	445,13
BWM015	Colgado desplazable, 1 puerta	450x500x650 mm	420,51
BWM011	Colgado desplazable, 1 puerta y cajón	600x500x650 mm	617,44
BWM013	Colgado desplazable, 4 cajones	600x500x650 mm	761,03
BWM010	Con ruedas, 1 puerta	600x500x650 mm	416,41
BWM016	Con ruedas, 1 puerta	450x500x650 mm	393,85
BWM012	Con ruedas, 1 puerta y cajón	600x500x650 mm	590,77
BWM018	Con Ruedas, 1 puerta y cajón	450x500x650 mm	574,36
BWM014	Con ruedas, 4 cajones	600x500x650 mm	734,36
BWM020	Con Ruedas, 4 cajones	450x500x650 mm	732,31
BWM017	Desplazable, 1 puerta y cajón	450x500x650 mm	596,92
BWM019	Desplazable, 4 cajones	450x500x650 mm	756,92

BYF - Transporte-almacenamiento muestras

Cajas de congelación para tubos

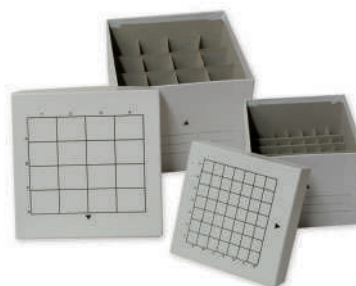

Referencia	Tubos	Dimensiones	Punit	lote	Punit/lote
BYF001	16x50 mL	140,6x140,6x120,2 mm	4,08	48	3,55
BYF002	49x15 mL	130,5x130,5x110,5 mm	3,62	36	3,20

Cajas de congelación para microtubos



- 1| Polipropileno autoclavable con tapa transparente. Para microtubos de 0,2 mL. Numerados alfanumericamente.

Referencia	Capacidad	Dimensiones	Precio
BYF003	96 (8x12)	12,6x8,8x3,1 cm	5,09

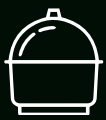
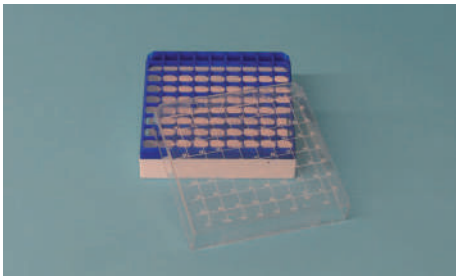
**BYF - Transporte-almacenamiento muestras****▶ Cajas de congelación para criotubos**

1 | Con tapa transparente, elaboradas en policarbonato. Posiciones numeradas en tapa y base.

Referencia	Capacidad	Dimensiones	Color	Precio
BYF017	81 tubosx1.8 mL	133x133x54 mm	Rojo	6,89
BYF018	81 tubosx1.8 mL	133x133x54 mm	Naranja	6,89
BYF019	81 tubosx1.8 mL	133x133x54 mm	Amarillo	6,89
BYF020	81 tubosx1.8 mL	133x133x54 mm	Azul	6,89

▶ Criocaja de PP para viales con rejilla en tapa

1 | Fabricado en polipropileno de alta calidad. Resistencia química a alcoholes y solventes orgánicos suaves. La tapa extraíble incluye un área de escritura.

2 | Rango de temperatura estable de -86°C a 121°C (Ref.: BYF102 -196°C a 121°C).

Ref.	Orificios	Cap.	Dimensiones	Colores	P.UNIT	Lote	P.UNIT/lote
BYF098	81	2 mL	130x130x50	Transparente	3,75	100	3,00
BYF099	100	2 mL	145x145x55	Azul+Trans.	5,35	50	4,00
BYF100	81	2 mL	130x130x50	Transparente	3,00	100	2,25
BYF101	81	2 mL	145x145x53	Transparente	3,75	100	3,00
BYF102	24	1,5 mL	173x105x57	Azul	16,00	50	13,00
	14	0,5 mL					

▶ Cajas Congelación de PC para Criotubos

1 | Tapa transparente con rejilla numerada para una rápida identificación de la muestra.

Ref.	Orificios	Cap.	Dimensiones	Colores	Precio
BYF103	25	2 mL	130x130x50 mm	Transparente	6,00

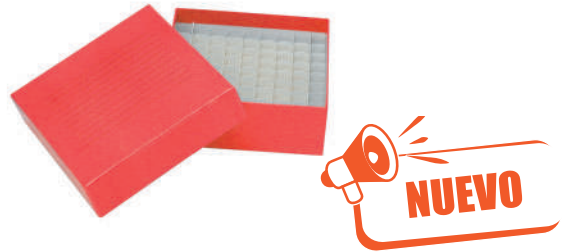
BYF - Transporte-almacenamiento muestras**▶ Criocaja de cartón con recubrimiento para viales de 2 mL**

1 | Fabricado de cartón robusto con revestimiento superior. Resistencia química a alcoholes y disolventes orgánicos suaves
2 | Rango de temperatura estable de -196°C a 121°C. Adecuado para el almacenamiento en nitrógeno líquido

Ref.	Orificios	Dimensiones	Color	P.UNIT	Lote	P.UNIT/lote
BYF079	81	133x133x50 mm	Blanco	2,40	100	1,90
BYF080	81	133x133x50 mm	Azul	2,85	100	2,40
BYF081	81	133x133x50 mm	Rojo	2,85	100	2,40
BYF082	81	133x133x50 mm	Amarillo	2,85	100	2,40
BYF083	81	133x133x50 mm	Verde	2,85	100	2,40
BYF084	100	133x133x50 mm	Blanco	2,40	100	1,90
BYF085	100	133x133x50 mm	Azul	2,85	100	2,40
BYF086	100	133x133x50 mm	Rojo	2,85	100	2,40
BYF087	100	133x133x50 mm	Amarillo	2,85	100	2,40
BYF088	100	133x133x50 mm	Verde	2,85	100	2,40

▶ Criocaja de cartón con recubrimiento para viales de 2 mL

1 | Fabricado de cartón robusto con revestimiento superior. Resistencia química a alcoholes y disolventes orgánicos suaves
2 | Rango de temperatura estable de -196°C a 121°C. Adecuado para el almacenamiento en nitrógeno líquido

Ref.	Orificios	Cap.	Dimensiones	P.UNIT	Lote	P.UNIT/lote
BYF089	36	15 mL	147x147x130 mm	2,90	40	2,72
BYF090	16	50 mL	150x150x125 mm	2,90	40	2,72
BYF091	81	4 mL	133x133x75 mm	4,35	100	3,35
BYF092	81	5 mL	133x133x90 mm	5,50	50	4,35



▶ **BYF - Transporte-almacenamiento muestras**

▶ Criocaja con recubrimiento para viales de 2 mL, tapa con bisagra



1 | Fabricado de cartón robusto con revestimiento superior. Resistencia química a alcoholes y disolventes orgánicos suaves
2 | Rango de temperatura estable de -196°C a 121°C. Adecuado para el almacenamiento en nitrógeno líquido

Ref.	Orificios	Dimensiones	Color	P.unit	Lote	P.unit/lote
BYF093	100	133x133x50 mm	Blanco	3,50	100	2,85
BYF094	100	133x133x50 mm	Azul	3,50	100	2,85
BYF095	100	133x133x50 mm	Rojo	3,50	100	2,85
BYF096	100	1133x133x50 mm	Amarillo	3,50	100	2,85
BYF097	100	133x133x50 mm	Verde	3,50	100	2,85

▶ Portafrascos



1 | Autoclavable, se pueden utilizar para el remojo o para la esterilización en húmedo.

Referencia	Capacidad	Dimensiones	Lote	P.unit/lote
BYF006	6 frascos	320x300x200 mm	5	10,82
BYF007	4 frascos	310x300x270 mm	10	12,30

▶ Nevera PS



1 | Neveras de material termoplástico a prueba de golpes, con aislamiento térmico mediante cámaras aislantes de poliuretano; homologadas para el uso con alimentos y, por tanto, completamente no tóxicas.

Referencia	Capacidad	Dimensiones	Precio
BYF011	25 L	230x400x350 mm	92,56
BYF023	32 L	260x430x380 mm	113,10

▶ **BYK - Cinta PTFE**

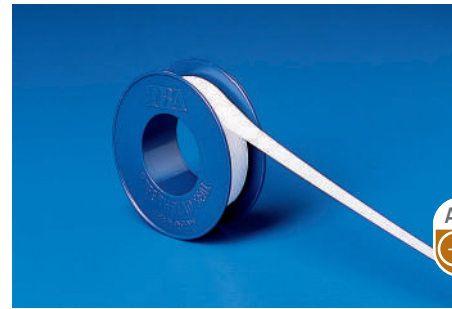

AUTO
+121°

1 | Para proteger roscas de cualquier tipo. Producto idóneo al contacto con alimentos.

Referencia	Longitud	Ancho	Lote	P.unit/lote
BYK001	12 m	12 mm	10	2,21

▶ **BYH - Parafilm**

▶ Rollos de Parafilm



1 | Proteja la integridad de las aplicaciones de investigación con una barrera hermética contra la humedad que mantiene un fuerte sello y no se desprende de la cristalería, a pesar de la desgasificación.
2 | El material flexible y autosellante permite que se adhiera alrededor de formas y superficies irregulares.
3 | Se estira más del 200% de la longitud original.
4 | Resiste hasta 48 horas a muchas sustancias polares como soluciones salinas, ácidos inorgánicos y soluciones alcalinas.

Referencia	Rollo de	P.unit	Lote	P.unit/lote
BYH501	75 m x 5 cm	35,00	24	32,25
BYH502	38 m x 10 cm	29,00	12	26,85

Zuzi

CHEMetrics
By AquaPhoenix Scientific

NUEVO ESPECTROFOTÓMETRO

REF - HJB008

Desarrollado para el análisis de aguas empleando kits instrumentales de la marca Chemetrics





C

VASOS, MATRACES Y OTROS RECIPIENTES

marcas

C - vasos, matraces y otros recipientes

Distribuimos las gamas completas de todas las marcas, en caso de que haya referencias que no aparezcan en el catálogo, contacten con nosotros para solicitarlas.



CB - Vasos 54	CH - Frascos boca esmerilada 69	CP - Incineración 76
CBB - Vidrio forma alta 54	CHB - Boca ancha vidrio 69	CPB - Crisoles forma alta, porcelana 76
CBC - Vidrio forma baja..... 54	CHG - Boca estrecha vidrio 69	CPC - Crisoles forma media, porcelana..... 76
CBD - Vidrio forma cónica 55	CJ - Frascos cuentagotas 70	CPD - Crisoles forma baja, porcelana 76
CBF - Plástico forma cónica..... 55	CJC - Vidrio 70	CPF - Crisoles tapas, porcelana 77
CBG - Plástico graduación impresa 55	CJF - Plástico..... 70	CPH - Crisoles, metal y cuarzo..... 77
CBH - Plástico graduación relieve..... 56	CK - Frascos lavadores 70	CPK - Cápsulas incineración 78
CBK - Inox, sin pico 57	CKB - Boca ancha 70	CPL - Cubetas incineración 78
CBP - PTFE 57	CKD - Boca estrecha..... 71	CPN - Navecillas combustión..... 78
CC - Jarras 57	CKG - Con vaporizador 71	
CCB - Plástico graduación relieve 57	CKJ - Modelo integral..... 71	
CCD - Plástico graduación impresa 58	CL - Bidones 71	
CCG - Inoxidables con pico 58	CLB - Con grifo vidrio..... 71	
CD - Matraces 58	CLD - Con grifo plástico..... 72	
CDB - Erlenmeyer, vidrio 58	CLG - Sin grifo plástico..... 72	
CDD - Erlenmeyer, plástico 59	CM - Viales 73	
CDG - Fondo plano vidrio 60	CMB - Inyección 73	
CDJ - Fondo redondo vidrio..... 60	CMD - Pastilleros..... 73	
CF - Frascos ISO 61	CMM - Encapsuladores 73	
CFB - Vidrio transparente 61	CN - Evaporación 74	
CFD - Vidrio topacio..... 61	CNB - Cápsulas fondo plano, porcelana..... 74	
CFG - Accesorios 63	CNC - Cápsulas fondo plano, vidrio..... 74	
CG - Frascos boca roscada 63	CND - Cápsulas fondo plano, metal 74	
CGB - Boca ancha vidrio 63	CNG - Cápsulas fondo redondo, porcelana.. 74	
CGD - Boca ancha plástico 63	CNK - Cápsulas con mango, porcelana..... 75	
CGG - Boca estrecha vidrio 65	CNL - Cristalizadores con pico, vidrio..... 75	
CGJ - Boca estrecha plástico..... 68	CNN - Cristalizadores sin pico, vidrio 75	
CGQ - PTFE 69	CNP - Cristalizadores sin pico, inox..... 76	



CBB - Vidrio, forma alta

Vasos de precipitados, con pico



BORO
3.3

ISO
3819

VASO DE PRECIPITADO - forma alta

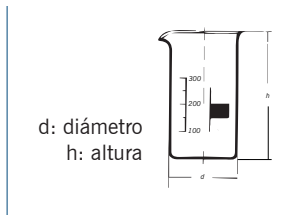

Referencia	Capacidad	d.	h.	Lote	P. unit/lote
CBB001	25 mL	30 mm	55 mm	10	20,50
CBB002	50 mL	38 mm	70 mm	10	5,20
CBB003	100 mL	48 mm	80 mm	10	3,20
CBB004	150 mL	54 mm	95 mm	10	4,10
CBB005	250 mL	60 mm	120 mm	10	2,42
CBB006	400 mL	70 mm	130 mm	10	2,70
CBB007	600 mL	80 mm	150 mm	10	2,90
CBB008	800 mL	90 mm	175 mm	10	4,35
CBB009	1000 mL	95 mm	180 mm	10	3,95
CBB010	2000 mL	120 mm	240 mm	6	6,50
CBB011	3000 mL	135 mm	280 mm	6	35,50



Referencia	Capacidad	d.	h.	Lote	P. unit/lote
CBB012	25 mL	30 mm	60 mm	12	0,75
CBB013	50 mL	38 mm	70 mm	12	0,88
CBB014	100 mL	48 mm	80 mm	12	0,92
CBB015	150 mL	54 mm	95 mm	12	1,10
CBB016	250 mL	60 mm	120 mm	8	1,25
CBB017	400 mL	70 mm	130 mm	8	1,75
CBB018	600 mL	80 mm	150 mm	8	2,40
CBB019	1000 mL	95 mm	180 mm	6	3,60
CBB020	2000 mL	127 mm	240 mm	1	8,90

CBC - Vidrio, forma baja

Vasos de precipitados, con asa



BORO
3.3

Referencia	Capacidad	d.	h.	Lote	P. unit/lote
CBC005	250 mL	70 mm	95 mm	6	4,30
CBC006	400 mL	80 mm	110 mm	6	4,60
CBC007	600 mL	90 mm	125 mm	6	5,00
CBC008	1000 mL	105 mm	145 mm	2	6,40

CBC - Vidrio, forma baja

Vasos de precipitados, con pico



Referencia	Capacidad	d.	h.	P. unit	Lote	P. unit/lote
CBC015	25 mL	35 mm	55 mm	-	12	0,60
CBC016	50 mL	43 mm	60 mm	-	12	0,69
CBC017	100 mL	51 mm	71 mm	-	12	0,73
CBC018	150 mL	61 mm	86 mm	-	12	0,92
CBC019	250 mL	70 mm	98 mm	-	8	1,05
CBC020	400 mL	79 mm	115 mm	-	8	1,52
CBC021	600 mL	90 mm	125 mm	-	8	1,92
CBC022	800 mL	100 mm	135 mm	-	6	2,65
CBC023	1000 mL	105 mm	145 mm	-	6	3,00
CBC024	2000 mL	130 mm	185 mm	-	2	8,50
CBC025	3000 mL	150 mm	210 mm	14,00	-	-
CBC026	5000 mL	170 mm	270 mm	20,00	-	-



ISO
3819

BORO
3.3



Referencia	Capacidad	d.	h.	P. unit	Lote	P. unit/lote
CBC027	5 mL	22 mm	30 mm	-	10	7,30
CBC028	10 mL	26 mm	35 mm	-	10	6,30
CBC029	25 mL	34 mm	50 mm	-	10	5,20
CBC030	50 mL	42 mm	60 mm	-	10	5,20
CBC031	100 mL	50 mm	70 mm	-	10	2,04
CBC032	150 mL	60 mm	80 mm	-	10	2,25
CBC033	250 mL	70 mm	95 mm	-	10	2,25
CBC034	400 mL	80 mm	110 mm	-	10	2,54
CBC035	600 mL	90 mm	125 mm	-	10	3,20
CBC036	800 mL	100 mm	135 mm	-	10	3,80
CBC037	1000 mL	105 mm	145 mm	-	10	3,80
CBC038	2000 mL	130 mm	185 mm	-	4	5,70
CBC039	3000 mL	150 mm	210 mm	49,50	4	40,00
CBC040	5000 mL	170 mm	270 mm	60,00	2	55,00
CBC041*	10 L	217 mm	350 mm	120,00	-	-
CBC042*	20 L	285 mm	430 mm	190,00	-	-

* Fuera de estándar

Vaso de Boudreau



1 | Para determinar densidad según principio de Arquímedes. Vidrio borosilicato. Con tubo de vertido.

Referencia	Capacidad	d.	h.	Precio
CBC043	500 mL	97 mm	124 mm	16,00



CBC - Vidrio, forma baja

Vasos de precipitado, uso intensivo



1 | Bordes reforzados y paredes gruesas. Doble graduación inversa color blanco.

Referencia	Capacidad	d.	h.	Lote	P. unit/lote
CBC009	150 mL	68 mm	90 mm	12	4,59
CBC010	250 mL	68 mm	90 mm	12	5,15
CBC011	400 mL	79 mm	110 mm	12	6,35
CBC012	600 mL	89 mm	123 mm	6	7,25
CBC013	1000 mL	105 mm	152 mm	6	10,95
CBC014	2000 mL	130 mm	196 mm	4	25,75
CBC078	4000 mL	160 mm	250 mm	1	50,50

CBD - Vidrio, forma cónica

Copas graduadas, vidrio grueso



1 | Base ancha y estable. Con pico. Vidrio soda.

Referencia	Capacidad	Precio
CBD004	60 mL	12,00
CBD005	125 mL	11,03
CBD006	250 mL	13,23
CBD007	500 mL	23,63

Copas graduadas, vidrio grueso



BORO 3.3

1 | Base ancha y estable. Con pico.

Referencia	Capacidad	Ø base	Ø boca	Altura	Precio
CBD008	5 mL	30 mm	26 mm	70 mm	50,32
CBD010	25 mL	30 mm	39 mm	90 mm	64,70
CBD011	50 mL	38 mm	50 mm	110 mm	60,40
CBD012	100 mL	49 mm	62 mm	130 mm	68,50
CBD013	250 mL	67 mm	84 mm	160 mm	69,53
CBD014	500 mL	80 mm	102 mm	200 mm	82,71
CBD015	1000 mL	100 mm	126 mm	240 mm	56,20

CBF - Plástico, forma cónica

Copas graduadas, PP



1 | Resistentes hasta +120 °C. Graduación en relieve.

Referencia	Capacidad	Graduación	Altura	Precio
CBF001	100 mL	2 mL	118 mm	4,15
CBF002	250 mL	5 mL	164 mm	5,55
CBF003	500 mL	10 mL	183 mm	6,75
CBF004	1000 mL	20 mL	263 mm	14,45

Copas graduadas, TPX



1 | Resistentes hasta +170 °C. Graduación en relieve.

Ref.	Cap.	Graduación	Altura	P. unit	Lote	P. unit/lote
CBF005	100 mL	2 mL	117 mm	6,73	12	6,60
CBF006	250 mL	5 mL	162 mm	9,99	18	11,65
CBF007	500 mL	10 mL	183 mm	17,92	8	15,23
CBF008	1000 mL	20 mL	163 mm	36,46	3	30,99

CBG - Plástico, graduación impresa

Vasos forma baja, graduados, PMP (TPX)



DIMENSIONES



1 | Totalmente transparentes, con graduación azul permanente.
2 | Acorde a las normas ISO 7056-1981 (E)

Ref.	Capacidad	Grad.	d.	h.	P. unit	Lote	P. unit/lote
CBG001	25 mL	1	34	49	3,95	20	3,40
CBG002	50 mL	2	42	60	4,79	20	4,07
CBG003	100 mL	5	52	72	5,05	12	4,29
CBG004	250 mL	10	71	95	6,08	16	5,17
CBG005	500 mL	10	88	119	11,12	12	9,45
CBG006	1000 mL	20	110	146	14,83	4	12,61
CBG007	2000 mL	50	133	184	24,00	4	20,40
CBG008	3000 mL	500	159	200	45,00	2	30,55
CBG009	5000 mL	500	190	228	61,80	2	52,53



▶ CBG - Plástico, graduación impresa

▶ Vasos forma baja, graduación azul, PP

Kartell



1 | Polipropileno termoresistente de alta transparencia. Resisten a +100 °C durante el uso continuado.

2 | Graduación permanente; resistencia química excelente.

Ref	Cap.	Grad.	d.	h.	Lote	P. unit/lote
CBG010	25 mL	1 mL	34 mm	49 mm	20	1,55
CBG011	50 mL	2 mL	41 mm	60 mm	20	1,75
CBG012	100 mL	5 mL	51 mm	72 mm	12	1,85
CBG013	250 mL	10 mL	71 mm	95 mm	16	2,37
CBG014	500 mL	10 mL	87 mm	119 mm	12	3,71
CBG015	1000 mL	20 mL	109 mm	147 mm	4	7,25
CBG016	2000 mL	50 mL	132 mm	183.5 mm	4	10,30
CBG017	3000 mL	500 mL	158 mm	201 mm	2	16,98
CBG018	5000 mL	500 mL	188.5 mm	229 mm	2	24,93

▶ CBH - Plástico, graduación en relieve

▶ Vasos forma baja, PP

ENDO
plasticware



Ref	Cap.	Grad.	d.	h.	Lote	P. unit/lote
CBH001	50 mL	10 mL	42 mm	60 mm	10	0,56
CBH002	100 mL	20 mL	54 mm	70 mm	10	0,65
CBH003	250 mL	50 mL	71 mm	100 mm	10	0,85
CBH004	500 mL	100 mL	92 mm	120 mm	10	1,40
CBH005	1000 mL	100 mL	110 mm	145 mm	6	2,20



Kartell

1 | Polipropileno termoresistente de alta transparencia.

Ref	Cap.	Grad.	d.	h.	Lote	P. unit/lote
CBH006	25 mL	1 mL	34 mm	49 mm	20	1,22
CBH007	50 mL	2 mL	41 mm	60 mm	20	1,32
CBH008	100 mL	5 mL	51 mm	72 mm	12	1,50
CBH009	250 mL	10 mL	71 mm	95 mm	16	1,85
CBH010	500 mL	10 mL	87 mm	119 mm	12	3,10
CBH011	1000 mL	20 mL	109 mm	147 mm	4	6,10
CBH012	2000 mL	50 mL	132 mm	183.5 mm	4	8,50
CBH013	3000 mL	500 mL	158 mm	201 mm	2	16,40
CBH014	5000 mL	500 mL	188.5 mm	229 mm	2	24,80

▶ CBH - Plástico, graduación en relieve

▶ Vasos graduados forma baja, PMP (TPX)

Kartell



1 | Totalmente transparentes, excelente resistencia química y graduación permanente en relieve. Autoclavable, resistentes a temperaturas hasta +170 °C durante breves periodos de tiempo.

Ref.	Cap.	Grad.	d.	h.	Lote	P. unit/lote
CBH015	25 mL	1 mL	34 mm	49 mm	20	2,94
CBH016	50 mL	2 mL	42 mm	60 mm	20	3,81
CBH017	100 mL	5 mL	52 mm	72 mm	12	4,02
CBH018	250 mL	10 mL	71 mm	95 mm	16	4,84
CBH019	500 mL	10 mL	88 mm	119 mm	12	8,86
CBH020	1000 mL	20 mL	110 mm	146 mm	4	11,85
CBH021	2000 mL	50 mL	133 mm	184 mm	4	18,13
CBH022	3000 mL	500 mL	159 mm	200 mm	2	26,78
CBH023	5000 mL	500 mL	190 mm	228 mm	2	45,32

▶ Vasos graduados forma baja, PFA

Kartell



1 | Transparentes de resina fluorada. Elevada resistencia química y térmica (- 250 °C / +270 °C).

Referencia	Cap.	Grad.	d.	h.	Precio
CBH024	25 mL	5/1 mL	50 mm	32 mm	41,61
CBH025	50 mL	10/1 mL	59 mm	39 mm	54,59
CBH026	100 mL	20/1 mL	72 mm	50 mm	77,25
CBH027	250 mL	50/1 mL	96 mm	67 mm	128,75
CBH028	500 mL	100/1 mL	122 mm	88 mm	185,40
CBH029	1000 mL	100/1 mL	143 mm	109 mm	350,20

▶ Vasos de acero inoxidable con pico

ENDO
metalware



1 | Fabricado en acero inoxidable AISI304.

Referencia	Capacidad	Dim. (hxØ)	Precio
CBJ006	250 mL	85x70 mm	19,00
CBJ007	500 mL	132x85 mm	24,00
CBJ008	100 mL	148x102 mm	28,50
CBJ009	2000 mL	180x132 mm	40,00
CBJ010	3000 mL	180x150 mm	41,00
CBJ011	5000 mL	210x180 mm	53,00



▶ CBK - Inox, sin pico

▶ Vasos de acero inoxidable sin pico



1 | Fabricado en acero inoxidable AISI304.

Referencia	Capacidad	Dim. (hxØ)	Precio
CBK008	250 mL	85x70 mm	17,00
CBK009	500 mL	132x85 mm	22,00
CBK010	1000 mL	148x102 mm	24,50
CBK011	2000 mL	180x132 mm	35,00
CBK012	3000 mL	180x160 mm	36,00
CBK013	5000 mL	210x180 mm	51,00

▶ CBP - PTFE

▶ Vasos precipitados, PTFE



1 | Excepcional resistencia química, mecánica y al calor (soportan temperaturas hasta +250 °C y en pequeños períodos de tiempo hasta +300 °C).

Referencia	Cap.	d.	h.	Precio
CBP001	50 mL	42.23 mm	55.36 mm	30,59
CBP002	100 mL	53.85 mm	68.67 mm	34,51
CBP003	250 mL	66.58 mm	92.69 mm	56,65
CBP004	500 mL	80.35 mm	122.39 mm	87,55
CBP005	1000 mL	102.67 mm	157 mm	200,85



1 | Soportan temperatura hasta +260°C y +340°C para pequeños períodos de tiempo.

Referencia	Capacidad	d.	h.	Precio
CBP011	30 mL	-	-	9,50
CBP006	50 mL	47 mm	59 mm	10,00
CBP007	100 mL	56 mm	72 mm	14,00
CBP008	250 mL	69 mm	97 mm	26,00
CBP009	500 mL	81 mm	130 mm	43,00
CBP010	1000 mL	97 mm	155 mm	86,00
CBP012	2000 mL	-	-	86,00

▶ CCB - Plástico graduación relieve

▶ Forma alta, PP



Referencia	Cap.	Grad.	d.	h.	Lote	P. unit/lote
CCB001	250 mL	10/1	82 mm	100 mm	10	2,10
CCB002	500 mL	10/1	95 mm	125 mm	10	2,30
CCB003	1000 mL	100/1	110 mm	180 mm	6	3,00
CCB004	2000 mL	200/1	155 mm	220 mm	6	5,00



Ref.	Cap.	Grad.	d.	h.	P. unit	Lote	P. unit/lote
CCB011	250 mL	5/1	73 mm	119 mm	-	12	5,77
CCB012	500 mL	10/1	93 mm	140 mm	-	12	6,59
CCB013	1000 mL	10/1	117 mm	169 mm	-	6	8,86
CCB014	2000 mL	20/1	149 mm	213 mm	-	6	18,54
CCB015	3000 mL	50/1	172 mm	240 mm	33,48	6	28,46



1 | Graduación en relieve. Paredes gruesas y alta resistencia química.

Ref	Cap.	d.	h.	P. unit	Lote	P. unit/lote
CCB021	250 mL	75 mm	115 mm	5,00	6	4,35
CCB022	500 mL	100 mm	137 mm	4,80	-	-
CCB023	1000 mL	125 mm	167 mm	7,50	-	-
CCB024	2000 mL	150 mm	217 mm	11,00	-	-
CCB025	3000 mL	170 mm	244 mm	18,00	-	-



▶ Forma baja, PP



Ref	Cap.	Grad.	d.	h.	P. unit	Lote	P. unit/lote
CCB016	500 mL	25 mL	90 mm	116 mm	3,70	60	3,00
CCB017	1000 mL	50 mL	116 mm	131 mm	3,90	48	3,30
CCB018	2000 mL	50 mL	145 mm	165 mm	7,00	36	5,90
CCB019	3000 mL	100 mL	165 mm	180 mm	10,00	27	8,20
CCB020	5000 mL	250 mL	190 mm	225 mm	15,00	12	12,20



▶ CCB - Plástico graduación relieve

▶ Forma baja, PP



AUTO
+121°

APTO

ENDO
plasticware

Referencia	Cap.	Grad.	d.	h.	P. unit	Lote	P. unit/lote
CCB005	250 mL	10/1	85 mm	85 mm	-	10	2,45
CCB006	500 mL	10/1	90 mm	118 mm	-	10	2,55
CCB007	1000 mL	50/1	119 mm	130 mm	-	6	2,75
CCB008	2000 mL	200/1	143 mm	167 mm	-	6	4,38
CCB009	3000 mL	100/1	167 mm	180 mm	10,50	6	7,65
CCB010	5000 mL	250/1	190 mm	270 mm	14,28	4	11,12

▶ CCD - Plástico graduación impresa

▶ Jarra graduada apilable



APTO

AUTO
+120°

ENDO
plasticware

1 | Graduación azul. Resiste a una temperatura de -10°C a + 120°C.

Ref	Cap.	d.	h.	Prcio
CCD001	250 mL	75 mm	115 mm	4,20
CCD002	500 mL	100 mm	137 mm	5,50
CCD003	1000 mL	125 mm	167 mm	8,75
CCD005	3000 mL	170 mm	244 mm	22,50

▶ CCG - Inoxidable, con pico

▶ Jarras con reborde y pico



NUEVO

ENDO
metalware

1 | Fabricadas en acero inoxidable AISI 304. Con borde curvado y resistentes a agentes químicos.

Referencia	Capacidad	Altura	Diámetro	Precio
CCG008	250 mL	85 mm	70 mm	32,40
CCG009	500 mL	132 mm	85 mm	38,00
CCG010	1000 mL	148 mm	102 mm	39,00
CCG011	2000 mL	180 mm	132 mm	48,00
CCG012	3000 mL	180 mm	160 mm	55,00
CCG013	5000 mL	210 mm	180 mm	65,00

▶ CDB - Erlenmeyer, vidrio

▶ Cuello estrecho

SMK
CZECH REPUBLIC

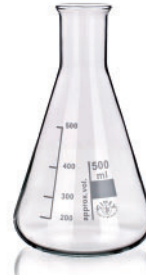

BORO
3.3

ISO
1773

DIMENSIONES

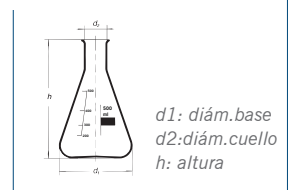

Ref	Cap.	d1.	d2.	h.	Lote	P. unit/lote
CDB001	25 mL	42 mm	22 mm	75 mm	10	10,00
CDB002	50 mL	51 mm	22 mm	90 mm	10	9,50
CDB003	100 mL	64 mm	22 mm	105 mm	10	10,00
CDB005	250 mL	85 mm	34 mm	145 mm	10	2,90
CDB007	500 mL	105 mm	34 mm	180 mm	10	4,40
CDB008	1000 mL	131 mm	42 mm	220 mm	10	6,00
CDB009	2000 mL	166 mm	50 mm	280 mm	6	9,90
CDB010	3000 mL	187 mm	50 mm	310 mm	6	34,00
CDB011	5000 mL	220 mm	50 mm	365 mm	2	55,00



BORO
3.3

ENDO
glassware

Referencia	Cap.	d1.	d2.	h.	Lote	P. unit/lote
CDB012	25 mL	45 mm	18 mm	70 mm	12	1,55
CDB013	50 mL	55 mm	23 mm	80 mm	12	1,80
CDB014	100 mL	65 mm	30 mm	110 mm	12	2,00
CDB015	250 mL	85 mm	32 mm	140 mm	12	2,40
CDB016	500 mL	105 mm	35 mm	185 mm	8	3,50
CDB017	1000 mL	130 mm	44 mm	215 mm	6	5,90
CDB018	2000 mL	170 mm	40 mm	290 mm	2	11,80
CDB019	3000 mL	190 mm	40 mm	310 mm	2	19,50

▶ Cuello ancho

SMK
CZECH REPUBLIC



ISO
24450

BORO
3.3

DIMENSIONES

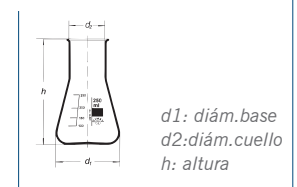

Ref	Cap.	Ø base	Ø cuello	h.	Lote	P. unit/lote
CDB030	25 mL	42 mm	32 mm	70 mm	10	12,00
CDB031	50 mL	51 mm	34 mm	85 mm	10	9,70
CDB032	100 mL	64 mm	34 mm	105 mm	10	2,20
CDB033	250 mL	79 mm	50 mm	131 mm	10	2,70
CDB035	300 mL	87 mm	50 mm	156 mm	10	6,50
CDB036	500 mL	105 mm	50 mm	175 mm	10	4,00
CDB037	1000 mL	131 mm	50 mm	220 mm	10	5,70
CDB038	2000 mL	153 mm	72 mm	280 mm	6	9,00



▶ CDB - Erlenmeyer, vidrio

▶ Cuello ancho

BORO
3.3

Ref	Cap.	d1.	d2.	h.	Lote	P. unit/lote
CDB025	50 mL	51 mm	34 mm	85 mm	12	2,04
CDB026	100 mL	64 mm	34 mm	110 mm	12	2,25
CDB027	250 mL	85 mm	50 mm	140 mm	12	2,93
CDB028	500 mL	105 mm	50 mm	170 mm	8	4,99
CDB029	1000 mL	131 mm	50 mm	200 mm	6	8,16

▶ Cuello reforzado

BORO
3.3

Ref	Cap.	d1.	d2.	h.	Lote	P. unit/lote
CDB020	50 mL	51 mm	22 mm	85 mm	12	2,55
CDB021	100 mL	64 mm	22 mm	105 mm	12	2,65
CDB022	250 mL	85 mm	34 mm	140 mm	12	2,96
CDB023	500 mL	105 mm	34 mm	175 mm	8	3,98
CDB024	1000 mL	131 mm	42 mm	220 mm	6	7,65
CDB051	2000 mL	166 mm	50 mm	280 mm	2	12,85

▶ Tapón rosca

BORO
3.3ISO
24450

DIMENSIONES

d: anchura
h: altura

Ref.	GL	Cap.	d.	h.	Lote	P. unit/lote
CDB039	25	100 mL	64 mm	100 mm	10	20,80
CDB040	32	250 mL	85 mm	140 mm	10	17,80
CDB043	45	250 mL	85 mm	150 mm	10	7,00
CDB041	32	500 mL	105 mm	175 mm	10	21,00
CDB044	45	500 mL	105 mm	185 mm	10	9,00
CDB042	32	1000 mL	131 mm	215 mm	10	24,00

▶ CDB - Erlenmeyer, vidrio

▶ Tapón rosca

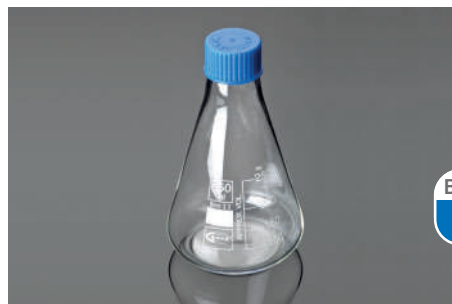
BORO
3.3

Ref.	GL	Cap.	d.	h.	Lote	P. unit/lote
CDB072	25	50 mL	51 mm	85 mm	2	4,40
CDB073	25	100 mL	64 mm	114 mm	2	5,56
CDB074	32	250 mL	85 mm	143 mm	2	7,66
CDB075	32	500 mL	105 mm	183 mm	2	9,50
CDB076	32	1000 mL	131 mm	143 mm	2	19,47

▶ Tapón rosca, con deflectores

BORO
3.3

1 | Vidrio borosilicaco. Para cultivos celulares. GL 45.

Referencia	Cap.	d.	h.	Lote	P. unit/lote
CDB047	250 mL	85 mm	150 mm	10	6,30
CDB048	500 mL	105 mm	185 mm	10	8,30
CDB049	1000 mL	131 mm	225 mm	10	10,00
CDB050	2000 mL	160 mm	290 mm	6	12,90

▶ CDD - Erlenmeyer, plástico

Kartell

AUTO
+121°APTO
+121°

1 | Cuello normalizado.

Referencia	Cuello	Cap.	Grad.	Lote	P. unit/lote
CDD001	14/23	50 mL	10 mL	20	2,47
CDD002	14/23	125 mL	25 mL	20	3,30
CDD003	19/26	250 mL	25 mL	15	3,71
CDD004	24/29	500 mL	50 mL	8	5,97
CDD005	29/32	1000 mL	50 mL	8	10,40
CDD006	34/35	2000 mL	100 mL	4	14,94



▶ CDD - Erlenmeyer, plástico

▶ Matraz Erlenmeyer estéril para cultivo celular



- 1 | Frasco de PC, tapón de HDPE. Rango temperatura tolerable -80°C - 121°C.
- 2 | Libre de DNasa/RNasa, no pirógeno. Tapón con ventilación de 0,2 μm
- 3 | Envuelto individualmente en bolsas estériles. Esterilizado por haz de electrones

Referencia	Capacidad	Lote	P. unit/lote
CDD007	125 mL	30	5,90
CDD008	250 mL	12	8,00
CDD009	500 mL	12	10,50
CDD010	1000 mL	12	15,50

▶ CDG - Fondo plano, vidrio

▶ Cuello estrecho



BORO
3.3

DIMENSIONES

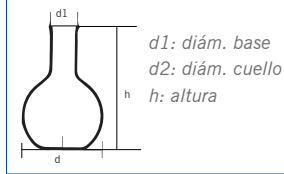

Ref	Cap.	d.	d1.	h.	P. unit	Lote	P. unit/lote
CDG013	50 mL	51 mm	22 mm	100 mm	16,90	10	12,70
CDG014	100 mL	64 mm	22 mm	110 mm	6,40	10	4,80
CDG015	250 mL	85 mm	34 mm	140 mm	7,00	10	5,20
CDG016	500 mL	105 mm	34 mm	170 mm	9,20	10	6,90
CDG017	1000 mL	131 mm	42 mm	200 mm	23,10	10	17,30
CDG018	2000 mL	166 mm	50 mm	250 mm	38,40	6	28,00
CDG019	4000 mL	207 mm	50 mm	300 mm	75,00	2	59,00
CDG020	6000 mL	236 mm	65 mm	340 mm	99,00	2	82,00
CDG021	10 L	279 mm	65 mm	400 mm	130,00	-	-



BORO
3.3

Ref	Cap.	d.	d1.	h.	P. unit	Lote	P. unit/lote
CDG001	50 mL	50 mm	22 mm	105 mm	-	12	2,20
CDG002	100 mL	65 mm	22 mm	108 mm	-	8	2,90
CDG003	250 mL	85 mm	34 mm	140 mm	-	12	4,20
CDG004	500 mL	105 mm	34 mm	180 mm	-	8	5,50
CDG005	1000 mL	135 mm	43 mm	210 mm	-	6	8,90
CDG006	2000 mL	160 mm	52 mm	250 mm	19,90	-	-
CDG007	3000 mL	188 mm	59 mm	282 mm	27,50	-	-

▶ CDG - Fondo plano, vidrio

▶ Cuello ancho



BORO
3.3

DIMENSIONES

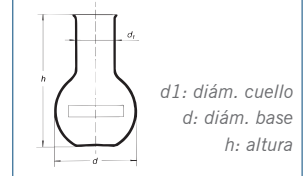

- 1 | Con reborde.

Ref	Cap.	d.	d1.	h.	P. unit	Lote	P. unit/lote
CDG022	50 mL	51 mm	34 mm	100 mm	12,80	10	10,90
CDG008	100 mL	64 mm	34 mm	110 mm	24,00	10	18,00
CDG009	250 mL	85 mm	50 mm	140 mm	19,00	10	14,90
CDG010	500 mL	105 mm	50 mm	170 mm	20,30	10	15,60
CDG011	1000 mL	131 mm	50 mm	200 mm	28,10	10	21,10
CDG012	2000 mL	166 mm	76 mm	250 mm	40,80	6	31,70

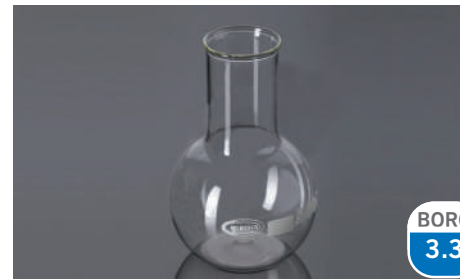

BORO
3.3

- 1 | Con reborde, sin esmerilar.

Ref	Cap.	d.	d1.	h.	P. unit	Lote	P. unit/lote
CDG028	100 mL	64 mm	34 mm	105 mm	4,80	10	3,84
CDG029	250 mL	85 mm	50 mm	138 mm	6,30	10	5,04
CDG030	500 mL	105 mm	50 mm	163 mm	-	10	6,40
CDG031	1000 mL	131 mm	50 mm	190 mm	-	10	7,50
CDG032	2000 mL	166 mm	76 mm	230 mm	19,95	6	15,96

▶ CDJ - Fondo redondo, vidrio

▶ Cuello estrecho



BORO
3.3

DIMENSIONES

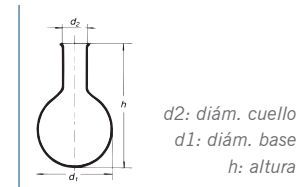

Ref	Cap.	d1.	d2.	h.	P. unit	Lote	P. unit/lote
CDJ001	50 mL	50 mm	22 mm	105 mm	-	12	2,52
CDJ002	100 mL	65 mm	22 mm	108 mm	-	8	2,95
CDJ003	250 mL	85 mm	34 mm	140 mm	-	6	4,50
CDJ004	500 mL	105 mm	34 mm	180 mm	-	8	5,95
CDJ005	1000 mL	135 mm	43 mm	210 mm	-	2	9,35
CDJ006	2000 mL	175 mm	50 mm	270 mm	22,75	12	18,00
CDJ007	5000 mL	230 mm	56 mm	345 mm	39,00	-	-



CDJ - Fondo redondo, vidrio

Cuello estrecho



BORO
3.3

DIMENSIONES

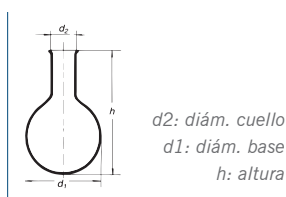

Ref	Cap.	d1.	d2.	h.	P. unit	Lote	P. unit/lote
CDJ008	50 mL	51 mm	11 mm	105 mm	13,20	10	10,40
CDJ009	100 mL	64 mm	22 mm	115 mm	18,60	10	14,60
CDJ010	250 mL	85 mm	34 mm	145 mm	19,00	10	14,90
CDJ011	500 mL	105 mm	34 mm	175 mm	23,90	10	17,90
CDJ012	1000 mL	131 mm	42 mm	210 mm	33,60	10	25,20
CDJ013	2000 mL	166 mm	50 mm	260 mm	37,80	6	28,90
CDJ014	4000 mL	207 mm	50 mm	315 mm	97,90	2	83,00
CDJ015	6000 mL	236 mm	65 mm	355 mm	122,00	2	91,40
CDJ016	10 L	279 mm	65 mm	420 mm	154,00	-	-
CDJ017	20 L	345 mm	80 mm	500 mm	366,00	-	-

Kjeldahl



BORO
3.3

1 | Matraces de mineralización.

Ref	Cap.	d.	d1.	h.	P. unit	Lote	P. unit/lote
CDJ020	100 mL	60 mm	34 mm	200 mm	18,60	10	13,79
CDJ021	250 mL	81 mm	34 mm	270 mm	22,40	10	16,40
CDJ022	500 mL	101 mm	34 mm	300 mm	24,60	10	18,10

CFB - Vidrio transparente

Frasco ISO tapón y anillo rojo, GL45



1 | Anillo de vertido y tapón de PBT (esterilizable hasta 200° C).

Referencia	Cap.	d.	h.	P. unit	Lote	P. unit/Lote
CFB005	100 mL	56 mm	105 mm	10,00	10	8,00
CFB006	250 mL	70 mm	143 mm	10,20	10	8,35
CFB007	500 mL	86 mm	181 mm	11,90	10	9,90
CFB008	1000 mL	101 mm	230 mm	19,00	10	15,10
CFB009	2000 mL	135 mm	265 mm	30,00	-	-

Frasco ISO tapón y anillo azul, GL45



1 | Graduado. Anillo de vertido y tapón de PP (esterilizable hasta 140° C)

Ref	Cap.	GL	d.	h.	P. unit	Lote	P. unit/lote
Vidrio incoloro							
CFB023	50 mL	32	46 mm	91 mm	-	10	4,60
CFB014	100 mL	45	56 mm	105 mm	-	10	2,90
CFB015	250 mL	45	70 mm	143 mm	-	10	3,30
CFB016	500 mL	45	86 mm	181 mm	-	10	4,00
CFB017	1000 mL	45	101 mm	230 mm	-	10	6,50
CFB018	2000 mL	45	136 mm	265 mm	-	10	10,15
CFB019	3800 mL	45	160 mm	320 mm	66,00	-	-
CFB020	5000 mL	45	181 mm	336 mm	83,50	-	-
CFB021	10 L	45	227 mm	416 mm	168,00	-	-
CFB022	20 L	45	288 mm	512 mm	248,00	-	-
CFB073	40 L	80	410 mm	571 mm	545,59	-	-

Ref	Cap.	d.	h.	P. unit	Lote	P. unit/lote	
Vidrio ámbar							
CFD011	50 mL	32	46 mm	91 mm	16,50	10	11,72
CFD001	100 mL	45	56 mm	105 mm	17,00	10	13,00
CFD002	250 mL	45	70 mm	143 mm	18,50	10	15,00
CFD003	500 mL	45	86 mm	182 mm	-	10	25,00
CFD004	1000 mL	45	101 mm	203 mm	-	10	30,00
CFD005	2000 mL	45	136 mm	260 mm	-	10	40,00
CFD007	5000 mL	45	181 mm	330 mm	215,00	-	-
CFD008	10 L	45	227 mm	410 mm	300,00	-	-
CFD009	20 L	45	288 mm	512 mm	640,00	-	-

CFB - Vidrio transparente

Tipo ISO, ECO tapón azul



1 | Fabricados en vidrio sodacálcico. Anillo de vertido y tapón PP azul. Graduación y superficie de rotulación en blanco. Rosca DIN GL45.

Referencia	Cap.	d.	h.	Lote	P. unit/lote
CFB001	100 mL	56 mm	105 mm	12	1,58
CFB002	250 mL	70 mm	143 mm	12	1,99
CFB003	500 mL	86 mm	182 mm	12	2,75
CFB004	1000 mL	101 mm	203 mm	10	4,47



CFB - Vidrio transparente

▶ Frasco ISO tapón y anillo verde, GL45



1 | Anillo de vertido y tapón de PP (esterilizable hasta 140° C).

Ref	Cap.	d.	h.	P. unit	Lote	P. unit/Lote
Vidrio incoloro						
CFB040	100 mL	56 mm	100 mm	-	10	2,90
CFB041	250 mL	70 mm	138 mm	-	10	3,30
CFB042	500 mL	86 mm	176 mm	-	10	4,00
CFB043	1000 mL	101 mm	225 mm	-	10	6,50
CFB044	2000 mL	136 mm	260 mm	-	10	11,30
CFB046	5000 mL	186 mm	330 mm	83,50	10	76,00
CFB047	10 L	234 mm	410 mm	168,00	-	-
CFB049	20 L	299 mm	505 mm	248,00	-	-

* disponibles también en vidrio ámbar

▶ Frasco ISO tapón y anillo amarillo, GL45



1 | Anillo de vertido y tapón de PP (esterilizable hasta 140° C).

Ref	Cap.	d.	h.	P. unit	Lote	P. unit/Lote
Vidrio incoloro						
CFB060	100 mL	56 mm	100 mm	-	10	2,90
CFB061	250 mL	70 mm	138 mm	-	10	3,30
CFB062	500 mL	86 mm	176 mm	-	10	4,00
CFB063	1000 mL	101 mm	225 mm	-	10	6,50
CFB064	2000 mL	136 mm	260 mm	-	10	11,30
CFB065	3800 mL	160 mm	320 mm	66,00	-	-
CFB066	5000 mL	186 mm	330 mm	83,50	-	-
CFB067	10 L	234 mm	410 mm	168,00	-	-
CFB069	20 L	299 mm	505 mm	248,00	-	-
Vidrio ámbar						
CFD044	3800 mL	160 mm	320 mm	210,00	-	-
CFD045	5000 mL	186 mm	330 mm	215,00	-	-
CFD046	10 L	234 mm	410 mm	300,00	-	-
CFD048	20 L	299 mm	505 mm	640,00	-	-

CFB - Vidrio transparente

▶ Frasco ISO tapón y anillo naranja, GL45



1 | Anillo de vertido y tapón de PP (esterilizable hasta 140° C).

Referencia	Cap.	d.	h.	P. unit	Lote	P. unit/Lote
Vidrio incoloro						
CFB050	100 mL	56 mm	100 mm	-	10	2,90
CFB051	250 mL	70 mm	138 mm	-	10	3,30
CFB052	500 mL	86 mm	176 mm	-	10	4,00
CFB053	1000 mL	101 mm	225 mm	-	10	6,50
CFB054	2000 mL	136 mm	260 mm	-	10	11,30
CFB055	3800 mL	160 mm	320 mm	66,00	-	-
CFB056	5000 mL	186 mm	330 mm	83,50	-	-
CFB057	10 L	234 mm	410 mm	168,00	-	-
CFB059	20 L	299 mm	505 mm	248,00	-	-

* disponibles también en vidrio ámbar

▶ Frasco ISO tapón y anillo azul, GL80



1 | Graduado. Anillo de vertido y tapón de PP (esterilizable hasta 140° C).

Ref	Cap.	Dimensión	h.	P. unit	Lote	P. unit/lote
Vidrio Incoloro						
CFB024	500 mL	94x94 mm	139 mm	10,90	10	9,60
CFB025	1000 mL	105x105 mm	185 mm	12,65	10	11,50
CFB026	2000 mL	225x115 mm	258 mm	19,25	10	17,50
CFB027	5000 mL	160x160 mm	357 mm	143,00	6	135,00
Vidrio Topacio						
CFD012	500 mL	94x94 mm	139 mm	-	10	35,00
CFD013	1000 mL	105x105 mm	185 mm	-	10	40,00
CFD014	2000 mL	115x115 mm	258 mm	-	10	50,00
CFD015	5000 mL	160x160 mm	357 mm	202,00	10	192,00

▶ Frasco ISO sin tapón ni anillo, GL45



Referencia	Cap.	d.	h.	P. unit	Lote	P. unit/Lote
CFB035	100 mL	56 mm	100 mm	-	10	3,30
CFB036	250 mL	70 mm	138 mm	-	10	3,81
CFB038	1000 mL	101 mm	225 mm	10,14	10	7,37



CFG - Accesorios

▶ Tapón a rosca



1 | El tapón de PBT (REF. CFG042) tiene una resistencia térmica de 200 °C. Los tapones de PP tienen una resistencia térmica de 140 °C.

Referencia	Color	GL.	Material	P.unit	Lote	P.unit/lote
CFG042	Rojo	45	PBT	6,00	-	-
CFG044	Azul	45	PP	1,00	-	-
CFG046	Azul	32	PP	-	10	2,40
CFG054	Verde	45	PP	-	10	1,00
CFG055	Naranja	45	PP	-	10	1,00
CFG056	Amarillo	45	PP	10,00	-	-

▶ Anillo de vertido



Referencia	Color	GL.	Material	Resistencia	Precio
CFG041	Rojo	45	PBT	200 °C	1,60
CFG043	Azul	45	PP	140 °C	0,50
CFG045	Azul	32	PP	140 °C	0,50

▶ Tapón a rosca con anillo de vertido



Referencia	Color	GL.	Material	Resistencia	Lote	P. unit/Lote
CFG048	Azul	80	PP	140 °C	10	2,00

▶ Junta tapón GL45



1 | Resistencia hasta 200 °C.

Referencia	GL	Diámetro	Altura	Lote	Precio
CFG053	45	42 mm	3 mm	10	7,28

CGB - Boca ancha, vidrio

▶ Frasco tapa bayoneta



1 | Base plana y boca ancha. Frasco con tapa bayoneta incluida.

Referencia	Cap.	Altura	Ø boca	P. unit	Lote	P. unit/Lote
CGB001	125 mL	50 mm	60 mm	1,15	210	0,85
CGB002	250 mL	90 mm	70 mm	1,25	120	0,99
CGB003	500 mL	110 mm	70 mm	1,80	60	1,35
CGB004	1000 mL	170 mm	70 mm	3,00	36	2,40
CGB005	2000 mL	210 mm	100 mm	5,50	24	4,10
CGB006	4000 mL	260 mm	100 mm	8,20	12	6,95

CGD - Boca ancha, plástico

▶ Frascos graduados boca ancha



Ref.	Cap.	Grad.	h.	Ø boca	P. unit	Lote	P. unit/lote
CGD001	50 mL	10 mL	77 mm	24 mm	0,97	100	0,82
CGD002	100 mL	20 mL	89 mm	24 mm	1,07	100	0,91
CGD003	250 mL	25 mL	126 mm	34,5 mm	1,38	50	1,17
CGD004	500 mL	50 mL	158 mm	34,5 mm	1,69	20	1,44
CGD005	1000 mL	100 mL	200 mm	45 mm	2,64	20	2,24
CGD006	2000 mL	100 mL	247 mm	45 mm	5,07	40	4,31

▶ Frasco cuadrado graduado



1 | Cuerpo PE y tapón PP.

Ref.	Cap.	Grad.	Dimensión	Ø boca	P. unit	Lote	P. unit/lote
CGD009	25 mL	5 mL	32x34x52 mm	18 mm	0,93	500	0,79
CGD010	50 mL	10 mL	38x38x70 mm	24 mm	1,03	400	0,88
CGD011	100 mL	20 mL	42x48x90 mm	34.5 mm	1,55	600	1,32
CGD012	250 mL	50 mL	57x60x110 mm	34.5 mm	1,75	300	1,49
CGD013	500 mL	100 mL	70x80x138 mm	45 mm	1,96	150	1,67
CGD014	1000 mL	100 mL	80x103x176 mm	58 mm	3,09	80	2,63
CGD015	2000 mL	100 mL	100x134x210 mm	58 mm	5,56	40	4,73



▶ CGD - Boca ancha, plástico

▶ Frasco cuadrado graduado



1 | Fabricado en polietileno de alta densidad, color neutro.

Ref	Cap.	Dimensión	Ø boca	P. unit	Lote	P. unit/lote
CGD058	25 mL	30x32 mm	18.5 mm	0,89	100	0,69
CGD059	50 mL	35x37 mm	24 mm	0,90	100	0,75
CGD060	100 mL	44x47 mm	34.5 mm	1,10	100	0,90
CGD061	250 mL	57x60 mm	34.5 mm	1,20	50	1,10
CGD062	500 mL	70x80 mm	45 mm	1,65	100	1,43
CGD063	1000 mL	82x102 mm	60 mm	2,70	115	2,20
CGD064	2000 mL	100x134 mm	60 mm	4,50	70	3,80

▶ Bote tipo duquesa



1 | Fabricado en HDPE, color neutro. Incluye tapa interna.

Ref.	Cap.	Diámetro	Altura	Ø boca	P. unit	Lote	P. unit/lote
CGD043	70 mL	50 mm	60 mm	36 mm	1,00	100	0,92
CGD044	120 mL	57 mm	70 mm	36 mm	1,10	100	0,94
CGD045	250 mL	67 mm	90 mm	50 mm	1,26	200	1,10
CGD046	500 mL	91 mm	103 mm	70 mm	1,70	200	1,47
CGD047	1000 mL	110 mm	127 mm	86 mm	2,10	105	1,95
CGD048	2000 mL	125 mm	185 mm	85 mm	2,85	60	2,60



1 | Fabricados en HDPE. Con obturador debajo del tapón.

Ref	Cap.	Diámetro	Ø boca	Altura	P. unit	Lote	P. unit/lote
CGD016	70 mL	50 mm	36 mm	60 mm	1,13	100	0,96
CGD017	120 mL	56 mm	36 mm	71 mm	1,24	100	1,06
CGD018	250 mL	69 mm	50 mm	94 mm	1,44	50	1,22
CGD019	500 mL	86 mm	70 mm	107 mm	1,65	50	1,40
CGD020	1000 mL	111 mm	85 mm	128 mm	2,16	20	1,84
CGD021	2000 mL	111 mm	87 mm	235 mm	2,78	10	2,36
CGD022	1500 mL	111 mm	87 mm	182 mm	2,47	10	2,10

Kartell

▶ CGD - Boca ancha, plástico

▶ Frascos graduados boca ancha, PE



1 | Fabricado en PE de baja densidad, color neutro.

Ref	Cap.	Grad.	Altura	Ø boca	P. unit	Lote	P. unit/lote
CGD052	50 mL	10 mL	77 mm	24 mm	0,90	100	0,70
CGD053	100 mL	20 mL	89 mm	24 mm	1,00	100	0,80
CGD054	250 mL	25 mL	126 mm	34.5 mm	1,24	50	1,02
CGD055	500 mL	50 mL	161 mm	34.5 mm	1,50	120	1,20
CGD056	1000 mL	100 mL	201 mm	45 mm	2,40	115	2,10
CGD057	2000 mL	100 mL	250 mm	45 mm	4,30	60	3,80

▶ Frascos graduados, PE

Kartell



1 | Cuello y rosca según las normas DIN 13316 y 168.

Ref	GL	Cap.	Grad.	Ø boca	Altura	P. unit	Lote	P. unit/lote
CGD023	32	50 mL	10 mL	24 mm	88 mm	1,55	100	1,32
CGD024	32	100 mL	20 mL	24 mm	105 mm	1,85	100	1,57
CGD025	45	250 mL	25 mL	38 mm	140 mm	2,58	50	2,19
CGD026	45	500 mL	100 mL	38 mm	170 mm	2,99	25	2,54
CGD027	63	1000 mL	100 mL	55 mm	206 mm	5,25	17	4,46
CGD028	63	2000 mL	100 mL	55 mm	252 mm	-	15	6,36

▶ Frascos graduados, PP

Kartell



1 | Cuello y rosca según las normas DIN 13316 y 168.

Ref	GL	Cap.	Grad.	Ø boca	Altura	P. unit	Lote	P. unit/lote
CGD029	32	50 mL	10 mL	24 mm	88 mm	1,65	100	1,40
CGD030	32	100 mL	20 mL	24 mm	105 mm	1,80	100	1,53
CGD031	45	250 mL	25 mL	38 mm	140 mm	2,47	50	2,10
CGD032	45	500 mL	100 mL	38 mm	170 mm	2,88	25	2,45
CGD033	63	1000 mL	100 mL	55 mm	206 mm	5,15	17	4,38
CGD034	63	2000 mL	100 mL	55 mm	252 mm	8,24	15	7,00



▶ CGD - Boca ancha, plástico

▶ Frascos boca ancha, PE



1 | Fabricado en polietileno de baja densidad, color neutro.

Referencia	GL	Cap.	Ø boca	Altura	P. unit	Lote	P. unit/lote
CGD066	32	50 mL	24 mm	77 mm	1,68	100	1,35
CGD068	32	100 mL	24 mm	92 mm	1,70	100	1,30
CGD067	40	250 mL	31 mm	123 mm	2,10	50	1,80
CGD065	50	500 mL	38,5 mm	153 mm	4,40	105	2,50
CGD069	65	1000 mL	50 mm	202 mm	5,00	50	3,80
CGD070	65	2000 mL	50 mm	243 mm	11,00	50	9,60

▶ Frasco boca ancha, PP



1 | Fabricado en polipropileno, color neutro. No graduado.

Referencia	GL	Cap.	Ø boca	Altura	P. unit	Lote	P. unit/lote
CGD071	32	50 mL	24 mm	77 mm	1,60	100	1,45
CGD072	32	100 mL	24 mm	92 mm	1,90	100	1,50
CGD073	40	250 mL	31 mm	123 mm	2,50	50	2,00
CGD074	50	500 mL	38.5 mm	153 mm	3,00	105	2,70
CGD075	65	1000 mL	50 mm	202 mm	5,80	50	4,50
CGD076	65	2000 mL	50 mm	243 mm	11,50	50	9,75

▶ Frascos con tapón precinto, PE



1 | Tapón precintado con apertura mediante cinta.

Referencia	Cap.	Ø boca	Altura	P. unit	Lote	P. unit/lote
CGD040	250 mL	60 mm	137 mm	1,99	50	1,69
CGD041	500 mL	74 mm	177 mm	2,33	30	1,98
CGD042	1000 mL	90 mm	229 mm	2,99	20	2,54

▶ CGD - Boca ancha, plástico

▶ Frascos con tapón precinto, PE



1 | Fabricado en HDPE, color neutro.

Ref	Cap.	Diámetro	Altura	Ø boca	P. unit	Lote	P. unit/lote
CGD049	250 mL	60 mm	140 mm	30 mm	1,38	50	1,15
CGD050	500 mL	74 mm	179 mm	30 mm	1,70	100	1,40
CGD051	1000 mL	90 mm	218 mm	30 mm	2,20	115	1,90

▶ Frascos HDPE, homologados



1 | Homologados por la ONU para el transporte de mercancías peligrosas, Homologación UN 1H1/X1,3. Tapones de rosca, DIN 50

Ref	Cap.	Diámetro	Altura	Ø boca	P. unit	Lote	P. unit/lote
CGD078	250 mL	60 mm	127 mm	41 mm	2,50	20	2,10
CGD079	500 mL	69 mm	186 mm	41 mm	2,90	20	2,50
CGD080	1000 mL	89 mm	240 mm	41 mm	3,60	20	3,20

▶ CGJ - Boca estrecha, plástico

▶ Frasco DIN 28, PET



Referencia	Capacidad	Diámetro	Altura	P. unit	Lote	P. unit/lote
Incoloro						
CGJ058	100 mL	42 mm	105 mm	0,48	228	0,43
CGJ059	120 mL	46 mm	113 mm	0,50	187	0,43
CGJ060	150 mL	47 mm	123 mm	0,65	179	0,55
CGJ061	250 mL	55 mm	145 mm	0,80	126	0,70
CGJ062	500 mL	68 mm	182 mm	1,00	90	0,80
CGJ063	1000 mL	85 mm	220 mm	1,90	59	1,66

Ámbar						
CGJ064	100 mL	42 mm	105 mm	0,48	228	0,43
CGJ065	120 mL	46 mm	113 mm	0,50	187	0,44
CGJ066	150 mL	47 mm	123 mm	0,65	179	0,55
CGJ067	250 mL	55 mm	145 mm	0,80	126	0,70
CGJ068	500 mL	68 mm	182 mm	1,00	90	0,80
CGJ069	1000 mL	85 mm	220 mm	1,90	59	1,66



▶ CGG - Boca estrecha, vidrio

▶ Frasco DIN28, vidrio



1 | Fabricados en vidrio sodacálcico clase III. Cumplen requisitos de la Farmacopea Europea y de Estados Unidos.

Referencia	Capacidad	Altura	Ø base	Lote	P. unit/lote
Incoloro					
CGG001	30 mL	67 mm	35 mm	108	0,25
CGG002	60 mL	94 mm	39 mm	88	0,27
CGG003	125 mL	114 mm	49 mm	60	0,36
CGG004	250 mL	143 mm	62 mm	60	0,52
CGG005	500 mL	177 mm	77 mm	30	1,36
CGG006	1000 mL	216 mm	97 mm	20	1,91
Ámbar					
CGG007	30 mL	67 mm	35 mm	110	0,24
CGG008	60 mL	94 mm	39 mm	160	0,25
CGG009	100 mL	114 mm	49 mm	70	0,31
CGG010	125 mL	114 mm	49 mm	70	0,35
CGG011	250 mL	143 mm	62 mm	49	0,50
CGG012	500 mL	177 mm	77 mm	35	1,28
CGG013	1000 mL	216 mm	97 mm	20	1,87

▶ Tapón de seguridad para frasco DIN28



Referencia	Descripción	Lote	P. unit/lote
CGL009	Tapón rosca seguridad blanco	100	0,30

▶ Tapón roscado para frasco DIN28



1 | Tapones con precinto en polietileno, en varios colores.

Referencia	Color tapón	Color precinto	Lote	P. unit/lote
CGL010	Negro	Negro	100	0,16
CGL011	Blanco	Rojo	100	0,16
CGL012	Azul	Blanco	100	0,16
CGL013	Rojo	Blanco	100	0,16
CGL014	Verde	Blanco	100	0,16
CGL015	Amarillo	Blanco	100	0,16

▶ CGG - Boca estrecha, vidrio

▶ Tapón cuentagotas plástico para frasco DIN28



1 | En polietileno. Con precinto. El tubo puede ser cortado para adaptarse a frascos desde 1000 mL a 30 mL.

Referencia	Color	Precio
CGL019	Azul	0,46

▶ Tapón cuentagotas tubo de vidrio frasco DIN28



1 | Tapón polietileno con precinto, tetina de silicona y tubo de vidrio.

Referencia	Para frascos de	Precio
CGL020	30 mL	0,86
CGL021	60 mL	0,88
CGL022	125 mL	0,90

▶ DIN18, incoloro



1 | Fabricados en vidrio sodacálcico tipo III. Cumplen requisitos de la Farmacopea Europea y de Estados Unidos.

Referencia	Cap.	Altura	Ø base	Lote	P. unit/lote
CGG014	5 mL	50 mm	22 mm	255	0,18
CGG015	10 mL	58 mm	25 mm	192	0,12
CGG016	15 mL	65 mm	28 mm	156	0,18
CGG017	30 mL	79 mm	33 mm	110	0,19
CGG018	50 mL	92 mm	37 mm	117	0,24
CGG019	100 mL	112 mm	44 mm	70	0,36



▶ CGG - Boca estrecha - Frascos DIN 18

▶ DIN18, ámbar



Referencia	Cap.	Altura	Ø base	Lote	P. unit/lote
CGG020	5 mL	50 mm	22 mm	255	0,12
CGG021	10 mL	58 mm	25 mm	192	0,14
CGG022	15 mL	65 mm	28 mm	156	0,16
CGG023	30 mL	79 mm	33 mm	110	0,19
CGG024	50 mL	92 mm	37 mm	88	0,24
CGG025	100 mL	112 mm	44 mm	70	0,28

▶ DIN18, azul cobalto



Referencia	Cap.	Altura	Ø base	Lote	P. unit/lote
CGG026	5 mL	50 mm	22 mm	255	0,15
CGG027	10 mL	58 mm	25 mm	192	0,15
CGG028	15 mL	65 mm	28 mm	156	0,19
CGG029	30 mL	79 mm	33 mm	110	0,24
CGG053	50 mL	92 mm	37 mm	88	0,29
CGG054	100 mL	112 mm	44 mm	70	0,45

▶ DIN18, verde



Referencia	Cap.	Altura	Ø base	Lote	P. unit/lote
CGG030	5 mL	50 mm	22 mm	255	0,15
CGG031	10 mL	58 mm	25 mm	192	0,15
CGG032	15 mL	65 mm	28 mm	156	0,19
CGG033	30 mL	79 mm	33 mm	110	0,24
CGG059	50 mL	92 mm	37 mm	88	0,29
CGG060	100 mL	112 mm	44 mm	70	0,45

▶ CGG - Boca estrecha - Frascos DIN 18

▶ Tapón para frasco DIN18



1| Fabricado en polietileno. Tapón de seguridad con precinto, con cuentagotas interno de quita y pon.

Referencia	Descripción	Precio
CGL001	Tapón cuentagotas interno, blanco	0,26
CGL002	Tapón cuentagotas interno, amarillo	0,30
CGL036	Tapón cuentagotas interno, negro	0,26

▶ Tapón cuentagotas interno DIN18



1| Fabricado en polietileno. Tapón con precinto y cuentagotas interno.

Referencia	Descripción	Precio
CGL023	Tapón cuentagotas interno, blanco	0,20

▶ Tapón cuentagotas blanco, frasco DIN18



1| Tapón de polietileno con precinto. Tetina de silicona, tubo de vidrio.

Referencia	Descripción	Color	Lote	P. unit/lote
CGL003	Para frascos 5 mL	Blanco	100	0,35
CGL024	Para frascos 5 mL	Negro	100	0,33
CGL004	Para frascos 10 mL	Blanco	100	0,35
CGL025	Para frascos 10 mL	Negro	100	0,33
CGL005	Para frascos 15 mL	Blanco	100	0,35
CGL026	Para frascos 15 mL	Negro	100	0,33
CGL006	Para frascos 30 mL	Blanco	100	0,35
CGL027	Para frascos 30 mL	Negro	100	0,33
CGL007	Para frascos 50 mL	Blanco	100	0,35
CGL028	Para frascos 50 mL	Negro	100	0,33
CGL008	Para frascos 100 mL	Blanco	100	0,35
CGL029	Para frascos 100 mL	Negro	100	0,33

▶ Tapón para frasco DIN18



1| Fabricado en polietileno.

Referencia	Color	Precio
CGL030	Negro	0,11



▶ CGJ - Boca estrecha, plástico

▶ Frascos graduado, PE

Kartell



1 | PE cuerpo, PP tapón. Doble precinto con tapa bajo el tapón para garantizar un cierre estanco perfecto.

Ref.	Cap.	Grad.	Altura	Ø boca	P. unit	Lote	P. unit/lote
CGJ001	50 mL	10 mL	70 mm	18,5 mm	1,13	400	0,96
CGJ002	125 mL	20 mL	107 mm	18,5 mm	1,24	600	1,05
CGJ003	250 mL	25 mL	131 mm	23 mm	1,65	300	1,40
CGJ004	500 mL	50 mL	157 mm	23 mm	2,27	150	1,93
CGJ005	1000 mL	100 mL	205 mm	33 mm	3,30	80	2,81
CGJ057	2000 mL	100 mL	112 mm	33 mm	6,60	20	5,50

▶ Frascos graduados con tapón, LDPE

ENDO
plasticware



1 | Elaborados en polietileno de baja densidad. Color neutro.

Ref.	Cap.	Grad.	Altura	Ø boca	P. unit	Lote	P. unit/lote
CGJ033	50 mL	10 mL	76 mm	18,5 mm	0,85	100	0,73
CGJ034	100 mL	20 mL	115 mm	18,5 mm	1,10	100	0,90
CGJ035	250 mL	25 mL	138 mm	23 mm	1,40	50	1,10
CGJ036	500 mL	50 mL	165 mm	23 mm	1,70	115	1,30
CGJ037	1000 mL	100 mL	213 mm	34,5 mm	2,70	100	2,20
CGJ038	2000 mL	100 mL	273 mm	34,5 mm	5,00	55	4,00

▶ Frascos graduados con tapón, PP

Kartell



1 | Cuello y roscas según las normas DIN 13316 y 168.

Referencia	GL	Cap.	Grad.	Ø boca	P. unit	Lote	P. unit/lote
CGJ006	18	50 mL	10 mL	13 mm	1,50	100	1,32
CGJ007	18	100 mL	20 mL	13 mm	1,70	100	1,49
CGJ008	25	250 mL	25 mL	19 mm	2,78	50	2,36
CGJ009	25	500 mL	100 mL	19 mm	2,68	25	2,28
CGJ010	32	1000 mL	100 mL	23 mm	4,64	20	3,94

▶ CGJ - Boca estrecha, plástico

▶ Frascos grises, PE

Kartell



1 | Totalmente opacos. Con tapa bajo el tapón para garantizar un cierre estanco. Orificios en el dorso para colocar precintos de seguridad o etiquetas.

Ref	Cap.	Grad.	Ø boca	Altura	P. unit	Lote	P. unit/lote
CGJ016	50 mL	10 mL	18,5 mm	70 mm	1,25	100	1,09
CGJ017	125 mL	20 mL	18,5 mm	107 mm	1,56	100	1,36
CGJ018	250 mL	25 mL	23 mm	131 mm	2,01	50	1,75
CGJ019	500 mL	50 mL	23 mm	157 mm	2,36	25	2,17
CGJ020	1000 mL	100 mL	33 mm	205 mm	3,94	20	2,90
CGJ021	2000 mL	100 mL	33 mm	266 mm	7,25	20	6,30

▶ Frascos con tapón precinto, HDPE

Kartell



Ref	Cap.	Grad.	Ø boca	Altura	P. unit	Lote	P. unit/lote
CGJ022	50 mL	36 mm	17,5 mm	84 mm	0,89	100	0,76
CGJ023	100 mL	44 mm	17,5 mm	101 mm	0,92	100	0,78
CGJ024	250 mL	60 mm	22,5 mm	136 mm	1,65	50	1,40
CGJ025	500 mL	74 mm	22,5 mm	170 mm	1,96	30	1,67
CGJ026	1000 mL	90 mm	22,5 mm	222 mm	2,58	20	2,19



1 | Elaborados en polietileno de alta densidad. Color neutro.

Ref.	Cap.	Ø	Ø boca	Altura	P. unit	Lote	P. unit/lote
CGJ039	250 mL	60 mm	22 mm	136 mm	1,20	50	1,00
CGJ040	500 mL	74 mm	22 mm	170 mm	1,50	115	1,15
CGJ041	1000 mL	90 mm	22 mm	222 mm	2,10	120	1,70



CGJ - Boca estrecha, plástico

Frasco sin tapón, PLDE



1 | Color neutro. Según el tapón empleado pueden ser utilizados como frasco simple, frasco lavador y frasco cuentagotas.

Ref	GL	Cap.	Ø	Ø boca	Altura	P. unit	Lote	P. unit/lote
CGJ047	18	50mL	40 mm	13 mm	84 mm	1,50	100	1,00
CGJ048	18	100mL	45 mm	13 mm	102 mm	1,60	100	1,20
CGJ056	25	250mL	60 mm	18 mm	138 mm	2,35	100	1,90
CGJ049	25	500mL	75 mm	18 mm	169 mm	3,20	100	2,70
CGJ050	28	1000mL	95 mm	21 mm	212 mm	5,80	100	4,40
CGJ051	28	2000mL	120 mm	21 mm	260 mm	11,00	100	7,90

CGR - De cultivo



1 | Fabricados con poliestireno 100% virgen de alta transparencia.
2 | Esterilizados mediante haz de electrones. Apirogénicos y libres de DNasa/RNasa. Graduaciones en ambos lados del frasco. Apilables. Número de lote indicado en el frasco para trazabilidad.

Ref	Cap.	Área crecimiento	Tapón	Pack*	Precio
CGR001	50 mL	25 cm ²	Venteo	200 uds	165,00
CGR002	50 mL	25 cm ²	Estándar	200 uds	125,00
CGR003	250 mL	25 cm ²	Venteo	200 uds	180,00
CGR004	250 mL	25 cm ²	Estándar	200 uds	155,00
CGR005	600 mL	25 cm ²	Venteo	200 uds	155,00
CGR006	600 mL	25 cm ²	Estándar	200 uds	134,00

* Embalaje: 5 uds/bolsa, 40 bolsos/caja

CGQ - Frascos PTFE



1 | Fabricados en PTFE. Excelente resistencia química y mecánica.
2 | Soportan temperatura hasta +260°C y +340°C para pequeños períodos de tiempo

Referencia	Cap.	Ø boca	Altura	Precio
CGQ005	25 mL	35 mm	77 mm	32,00
CGQ006	100 mL	51 mm	35 mm	43,00
CGQ007	250 mL	68 mm	41 mm	69,00
CGQ008	500 ml	80 mm	41 mm	110,00
CGQ009	1000 ml	100 mm	48 mm	175,00

CHB- Boca ancha, vidrio

Frascos vidrio, tapón plástico



Referencia	Vidrio	Capacidad	Ø base	h.	Lote	P. unit/lote
CHB001	Transparente	100 mL	54 mm	95 mm	12	3,64
CHB005	Topacio	100 mL	54 mm	95 mm	12	3,65
CHB002	Transparente	250 mL	74 mm	125 mm	6	4,30
CHB003	Transparente	500 mL	88 mm	165 mm	6	4,95
CHB007	Topacio	500 mL	88 mm	165 mm	6	7,05
CHB004	Transparente	1000 mL	112 mm	200 mm	6	8,15
CHB008	Topacio	1000 mL	112 mm	200 mm	6	11,89

CHG - Boca estrecha, vidrio

Frascos vidrio, tapón plástico



Referencia	Vidrio	Cap.	Ø base	h.	Lote	P. unit/lote
CHG001	Transparente	100 mL	54 mm	95 mm	12	3,00
CHG005	Topacio	100 mL	54 mm	95 mm	12	3,19
CHG002	Transparente	250 mL	74 mm	125 mm	6	3,32
CHG006	Topacio	250 mL	74 mm	125 mm	6	4,33
CHG003	Transparente	500 mL	88 mm	165 mm	6	5,07
CHG007	Topacio	500 mL	88 mm	165 mm	6	7,59
CHG004	Transparente	1000 mL	112 mm	200 mm	6	6,71
CHG008	Topacio	1000 mL	112 mm	200 mm	6	9,70



1 | Con boca esmerilada y tapón de PE. Gran resistencia mecánica y a los productos químicos.

Ref.	Vidrio	Capacidad	Esmerilado	P. unit	Lote	P. unit/lote
CHG050	Transparente	50 mL	14/23	5,00	10	4,00
CHG056	Topacio	50 mL	14/23	8,00	10	7,00
CHG051	Transparente	100 mL	14/23	6,00	10	5,00
CHG057	Topacio	100 mL	14/23	12,00	10	10,00
CHG052	Transparente	250 mL	19/26	8,05	10	7,00
CHG058	Topacio	250 mL	19/26	14,50	10	13,90
CHG053	Transparente	500 mL	24/29	10,24	10	8,90
CHG059	Topacio	500 mL	24/29	24,00	10	23,00
CHG054	Transparente	1000 mL	29/32	14,72	10	12,80
CHG060	Topacio	1000 mL	29/32	36,00	10	35,00
CHG055	Transparente	2000 mL	29/32	35,00	10	31,00
CHG061	Topacio	2000 mL	29/32	65,00	-	-



CJC - Cuentagotas, vidrio

Pipeta de vidrio



Ref.	Vidrio	Cap.	Ø	Esmerilado	P. unit	Lote	P. unit/lote
CJC001	Transp.	50 mL	41,5 mm	14/15	19,00	30	16,00
CJC002	Topacio	50 mL	41,5 mm	14/15	19,00	30	16,00
CJC003	Transp.	100 mL	51,5 mm	14/23	-	30	16,00
CJC004	Topacio	100 mL	51,5 mm	14/23	19,00	30	16,00
CJC005	Topacio	250 mL	69 mm	19/26	20,00	30	17,00

Frascos gotero



Referencia	Vidrio	Cap.	d	h	P. unit	Lote	P. unit/lote
CJC007	Ámbar	50 mL	44 mm	92 mm	8,00	-	-
CJC009	Transp.	100 mL	55 mm	106 mm	8,00	70	7,00
CJC010	Ámbar	100 mL	55 mm	106 mm	-	70	7,00

CJF - Plástico

Frasco con dosificador, PE



- 1 | El dosificador transparente de PMP se puede despiazar a lo largo del tubo.
- 2 | Una vez alcanzado el nivel deseado se reduce la presión y el líquido sobrante vuelve al propio frasco.

Referencia	Cap. frasco	Cap. dosificador	P. unit	Lote	P. unit/lote
CJF006	250 mL	25 mL	8,45	10	7,18
CJF007	500 mL	25 mL	9,06	10	7,70
CJF008	1000 mL	25 mL	-	10	8,60
CJF009	250 mL	50 mL	-	10	9,48
CJF010	500 mL	50 mL	12,36	10	10,51
CJF011	1000 mL	50 mL	13,91	10	11,82

CJF - Plástico

Frasco cuentagotas tipo Ranvier



Ref.	Cap.	Ø	Altura	P. unit	Lote	P. unit/lote
CJF001	50 mL	35 mm	96 mm	3,19	10	2,71
CJF002	100 mL	43 mm	115 mm	3,50	10	2,98
CJF003	250 mL	60 mm	140 mm	-	10	3,42
CJF004	500 mL	75 mm	180 mm	-	10	3,83
CJF005	1000 mL	95 mm	220 mm	-	10	4,84

CKB - Boca ancha



- 1 | PE, graduados con tapón de color para identificar el contenido. Tubo distribuidor integrado en el tapón. DIN: GL45

Ref.	Cap.	Color	Grad.	Ø boca	P. unit	Lote	P. unit/lote
CKB001	250 mL	Neutro	25 mL	38 mm	2,99	10	2,54
CKB002	250 mL	Azul	25 mL	38 mm	2,99	10	2,54
CKB003	250 mL	Amarillo	25 mL	38 mm	2,99	10	2,54
CKB004	250 mL	Rojo	25 mL	38 mm	3,09	10	2,63
CKB005	500 mL	Neutro	100 mL	38 mm	3,71	10	3,15
CKB006	500 mL	Azul	100 mL	38 mm	3,71	50	3,15
CKB007	500 mL	Amarillo	100 mL	38 mm	3,71	10	3,15
CKB008	500 mL	Rojo	100 mL	38 mm	3,71	10	3,15

Frasco lavador etiquetado impreso



NUEVO

- 1 | Frasco lavador fabricado en LDPE. La impresión del frasco incluye el nº CAS (Chemical Abstract Service), los códigos y símbolos NFPA (National Fire Protection Association), símbolos de los equipos de protección y frases de peligrosidad.

Ref.	Cap.	GL	Impresión	Tapón	Precio
CKB011	500 mL	45	Metanol	38 mm	4,45
CKB012	500 mL	45	Etanol	38 mm	4,45
CKB013	500 mL	45	Isopropanol	38 mm	4,45
CKB014	500 mL	45	Acetona	38 mm	4,45
CKB015	500 mL	45	Agua destilada	38 mm	4,45



CKD - Boca estrecha

▶ Frascos lavadores, PE



Kartell

1 | Tubo con punta extraíble.

Referencia	Capacidad	Ø	Altura	P. unit	Lote	P. unit/lote
CKD001	50 mL	35 mm	96 mm	-	10	1,96
CKD002	100 mL	43 mm	115 mm	2,47	10	2,10
CKD003	250 mL	60 mm	140 mm	3,09	10	2,63
CKD004	500 mL	75 mm	180 mm	3,71	10	3,15
CKD005	1000 mL	95 mm	220 mm	5,15	10	4,38



ENDO
plasticware

1 | LDPE, tubo con punta extraíble.

Referencia	Capacidad	Ø	Altura	P. unit	Lote	P. unit/lote
CKD006	100 mL	42 mm	218 mm	2,50	10	2,10
CKD007	250 mL	58 mm	213 mm	2,70	10	2,30
CKD008	500 mL	70 mm	218 mm	3,00	10	2,70
CKD009	1000 mL	90 mm	270 mm	3,90	5	3,60

▶ Frascos lavadores, PE, boca blanca

ENDO
plasticware



1 | Fabricados en polietileno con graduación en relieve. Salida de líquido por presión

Referencia	Capacidad	Ø	Altura	Precio
CKD016	250 mL	60 mm	100 mm	1,20
CKD017	500 mL	-	-	1,40
CKD018	1000 mL	-	-	1,90

▶ CKG - Con vaporizador

▶ Frasco con vaporizador HDPE

Kartell



Ref.	Cap.	Ø	Ø boca	P. unit	Lote	P. unit/lote
CKG001	1.000 mL	90 mm	22,5 mm	5,15	5	4,38

▶ CKJ - Modelo integral

▶ Frasco lavador, PE

Kartell



1 | Con tubo moldeado de forma integral al frasco.

Referencia	Cap.	Ø	Altura	P. unit	Lote	P. unit/lote
CKJ001	250 mL	32	140 mm	4,12	10	3,50
CKJ002	500 mL	32	178 mm	4,64	10	3,94

▶ CLB - Con grifo, vidrio

▶ Bidón con llave



DIMENSIONES



Referencia	Esmerilado	Capacidad	Ø tapa	Precio
CLB002	29/32	5 L	100 mm	222,00
CLB003	29/32	10 L	127 mm	285,00
CLB004	29/32	20 L	160 mm	495,00

Accesorios, bidón con llave

Referencia	Descripción	Precio
CLB005	Llave RIN 29/32 para bidón	65,00
CLB006	Tapa para bidón 5 L	35,00



CLD - Con grifo, plástico

Bidón con grifo, HDPE

Kartell



1 | Pared de 2 mm de grosor. Se proporcionan con un grifo de 3/4".

Referencia	Cap.	Ø int.	Ø ext.	P. unit	Lote	P. unit/lote
CLD001	5 L	52,5 mm	62,5 mm	28,84	4	24,51
CLD002	10 L	52,5 mm	62,5 mm	38,11	4	32,39
CLD003	25 L	79,5 mm	95,5 mm	67,98	4	57,78
CLD004	50 L	79,5 mm	95,5 mm	123,60	2	105,06

Grifo para bidón

Referencia	Descripción	P. unit	Lote	P. unit/lote
CLD005	Tipo inglés, con boquillas 3/4"	6,18	2	5,25



ENDO
plasticware

1 | Fabricados en polietileno de alta densidad. Se proporcionan con un grifo de 3/4" que se acopla al bidón con una rosca profunda de 12 mm.

Ref.	Cap.	Ø int.	Altura	Ø boca	P. unit	Lote	P. unit/lote
CLD013	5 L	167 mm	355 mm	51 mm	15,50	18	14,50
CLD014	10 L	212 mm	430 mm	51 mm	19,00	10	18,00
CLD015	25 L	275 mm	580 mm	80 mm	44,50	6	42,00
CLD016	50 L	350 mm	715 mm	80 mm	66,50	3	65,00

Grifo para bidón

Referencia	Descripción	Precio
CLD017	Con rosca 3/4"	4,80

Bidón con grifo, HDPE

ENDO
plasticware



Ref.	Capacidad	Dim. (LxAxH)	Ø boca	P. unit	Lote	P. unit/lote
CLD018	10 litros	28x14x34 mm	44 mm	14,50	10	12,00
CLD019	20 litros	32x18x45 mm	46 mm	32,00	6	28,00

CLG - Sin grifo, plástico

Bidón cuello ancho, HDPE

Kartell



1 | Disponen de tapa bajo el tapón. Cuentan con un asa.

Referencia	Cap.	Ø int.	Ø ext.	P. unit	Lote	P. unit/lote
CLG014	5 L	84 mm	94 mm	16,48	4	14,01
CLG005	10 L	98 mm	108 mm	28,84	4	24,51



ENDO
plasticware



1 | Disponen de tapa bajo el tapón. Cuentan con un asa.

Ref.	Cap.	Ø	Altura	Ø boca	P. unit	Lote	P. unit/lote
CLG009	5 litros	167 mm	350 mm	85 mm	13,00	18	11,05
CLG010	10 litros	210 mm	420 mm	100 mm	19,00	10	15,20

Bidón cuello estrecho, HDPE

Kartell



Referencia	Cap.	Ø botella	Altura	P. unit	Lote	P. unit/lote
CLG001	5 L	170 mm	345 mm	18,54	4	15,76
CLG002	10 L	210 mm	425 mm	27,81	4	23,64
CLG003	25 L	280 mm	565 mm	52,53	4	44,65
CLG004	50 L	350 mm	700 mm	90,00	2	65,38

Bidón apilable, HDPE

Kartell



1 | Fabricados en polietileno de alta densidad. Cuentan con un asa y tapón de cierre de seguridad según recomendaciones DIN.
2 | Cumplen las normativas para el transporte de sustancias peligrosas; ADR-RID (terrestre), IMO-IMDG (marítimo) y IATA-ICAO (aéreo).

Ref.	Cap.	GL	Dimensiones	P. unit	Lote	P. unit/lote
CLG006	2 L	45	175x155x115 mm	6,18	48	5,25
CLG007	5 L	51	250x195x150 mm	8,76	40	7,45
CLG015	10 L	51	320x225x195mm	13,39	24	11,38
CLG008	20 L	51	370x295x245 mm	22,66	6	19,26



CLG - Sin grifo, plástico

Bidón apilable, HDPE



1| Elaborados en polietileno de alta densidad. Color neutro.
2| Cumplen las normativas para el transporte de sustancias peligrosas; ADR-RID (terrestre), IMO-IMDG (marítimo) y IATA-ICAO (aéreo).

Ref.	Cap.	GL	Dimensiones	Punit	Lote	Punit/lote
CLG011	5 litros	51	163x187x236 mm	5,60	36	4,76
CLG012	10 litros	51	187x227x320 mm	8,35	25	7,25
CLG013	20 litros	51	236x288x380 mm	15,50	16	13,18

CMB - Inyección

Vidrio sodacálcico



1| Fabricado en vidrio sodacálcico tipo II, III. Cumple con Farmacopea Europea y de Estados Unidos.

Referencia	Vidrio	Capacidad	Ø base	Lote	P. unit/lote
CMB002	Transp	8 mL	23 mm	234	0,15
CMB003	Transp	10 mL	25 mm	192	0,15
CMB004	Transp	15 mL	26.5 mm	165	0,15
CMB005	Transp	20 mL	32 mm	120	0,17
CMB006	Transp	30 mL	36 mm	92	0,26
CMB007	Transp	50 mL	42.5 mm	81	0,26
CMB008	Transp	100 mL	51.6 mm	63	0,35
CMB009	Topacio	10 mL	25 mm	192	0,14
CMB010	Topacio	20 mL	32 mm	120	0,14
CMB011	Topacio	30 mL	36 mm	92	0,25
CMB012	Topacio	50 mL	42.5 mm	84	0,25
CMB013	Topacio	100 mL	51.6 mm	49	0,37

Vial inyección, vidrio tubular claro



Referencia	DN	Capacidad	Ø base	Lote	P. unit/lote
CMB014	13	2 mL	16 mm	323	0,08
CMB015	13	4 mL	16 mm	400	0,09
CMB016	20	6 mL	22 mm	266	0,09
CMB017	20	8 mL	22 mm	266	0,09
CMB018	20	10 mL	24 mm	238	0,10
CMB019	20	12 mL	24 mm	288	0,12
CMB020	20	15 mL	24 mm	238	0,13
CMB021	20	20 mL	30 mm	135	0,13
CMB022	20	30 mL	30 mm	135	0,19

CMD - Pastilleros

Frascos pastilleros



1| Fabricado en vidrio sodacálcico clase II, III. Cumple con Farmacopea Europea y de Estados Unidos.

Referencia	Vidrio	Capacidad	Ø boca	Lote	Punit/lote
CMD001	Topacio	18 mL	30 mm	210	0,70
CMD003	Transparente	8,5 mL	20 mm	220	0,58
CMD004	Transparente	12,5 mL	30 mm	210	0,70
CMD005	Transparente	20 mL	30mm	131	0,60
CMD006	Transparente	25 mL	30 mm	210	0,50
CMD016	Topacio	25 mL	30 mm	210	0,80
CMD007	Transparente	31 mL	30 mm	210	0,50
CMD009	Transparente	67 mL	30 mm	140	0,70
CMD010	Transparente	96,5 mL	40 mm	86	0,90

Tapa frasco pastillero, PE



Referencia	Diámetro	Lote	Punit/lote
CMD013	22 mm	100	0,60
CMD014	30 mm	100	0,07
CMD015	40 mm	86	0,30

CMM - Encapsuladores

Encapsuladores



Referencia	Descripción	Precio
CMM001	Encapsulador viales tapas aluminio, 20mm	250,00
CMM002	Encapsulador viales tapa flip-off, 20mm	250,00
CMM003	Cabezal para encapsulador tapas aluminio, 20mm	150,00
CMM004	Cabezal para encapsulador tapas Flip-off, 20mm	150,00
CMM005	Encapsulador viales tapas aluminio, 13mm	250,00
CMM006	Encapsulador viales tapa flip-off, 13mm	250,00
CMM007	Cabezal para encapsulador tapas aluminio, 13mm	150,00
CMM008	Cabezal para encapsulador de tapas Flip-off, 13mm	150,00



▶ CNB - Cápsulas, fondo plano, porcelana

▶ Cápsulas evaporación forma baja



DIMENSIONES

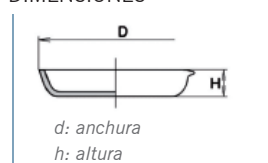

1 | Con pico. Interior y exterior esmaltado excepto base.

Referencia	Cap.	d.	h.	P. unit	Lote	P. unit/lote
CNB001	10 mL	50 mm	10 mm	-	5	6,15
CNB002	20 mL	60 mm	14 mm	-	5	6,50
CNB003	28 mL	75 mm	15 mm	-	5	7,56
CNB004	55 mL	80 mm	20 mm	-	5	9,24
CNB005	110 mL	100 mm	25 mm	13,60	5	11,55
CNB006	250 mL	130 mm	30 mm	16,75	5	14,70
CNB007	450 mL	160 mm	40 mm	23,00	5	20,00
CNB008	1100 mL	200 mm	55 mm	46,30	-	-
CNB009	1750 mL	250 mm	55 mm	64,00	-	-

▶ Cápsulas evaporación fondo plano



DIMENSIONES

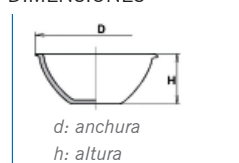

Referencia	Cap.	d.	h.	P. unit	Lote	P. unit/lote
CNB010	22 mL	54 mm	22 mm	6,00	5	5,30
CNB012	93 mL	86 mm	33 mm	9,00	5	7,50
CNB013	154 mL	98 mm	40 mm	14,00	5	10,00
CNB014	265 mL	112 mm	50 mm	16,50	5	12,00
CNB015	330 mL	126 mm	53 mm	21,00	5	16,00
CNB016	450 mL	145 mm	55 mm	32,00	5	23,00
CNB017	620 mL	151 mm	63 mm	33,00	5	24,00
CNB018	800 mL	169 mm	68 mm	44,00	-	-
CNB019	1000 mL	195 mm	74 mm	49,00	-	-
CNB020	2500 mL	254 mm	105 mm	53,00	-	-

▶ CNC - Cápsulas, fondo plano, vidrio

▶ Cápsulas evaporación fondo plano



BORO
3.3

DIMENSIONES

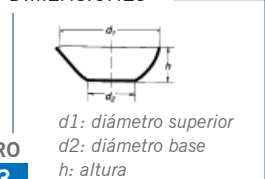

Referencia	Cap.	d1.	d2.	h.	P. unit	Lote	P. unit/lote
CNC001	15mL	50 mm	25 mm	25 mm	14,00	10	10,00
CNC002	45mL	60 mm	30 mm	30 mm	19,00	10	14,00
CNC003	90mL	80 mm	35 mm	45 mm	21,00	10	15,00
CNC004	170mL	95 mm	40 mm	55 mm	23,00	10	17,00
CNC005	320mL	115 mm	50 mm	65 mm	27,00	10	18,00
CNC006	600mL	140 mm	60 mm	80 mm	27,00	10	21,00

▶ CND - Cápsulas, fondo plano, metal



Referencia	Asas	Cap.	Diámetro	Altura	Precio
CND001	No	60 mL	60 mm	30 mm	10,50
CND002	No	100 mL	80 mm	40 mm	11,25
CND003	No	250 mL	100 mm	50 mm	13,00
CND004	No	500 mL	120 mm	60 mm	15,50
CND005	No	1000 mL	160 mm	80 mm	30,00
CND006	No	2000 mL	200 mm	100 mm	65,00
CND007	No	5000 mL	250 mm	120 mm	125,00
CND008	Sí	500 mL	120 mm	120 mm	43,00
CND009	Sí	1000 mL	160 mm	80 mm	58,00
CND010	Sí	2000 mL	200 mm	100 mm	94,00
CND011	Sí	4500 mL	120 mm	250 mm	129,00
CND012	Sí	4500 mL	120 mm	250 mm	50,00
CND015	Sí	4500 mL	120 mm	250 mm	43,00
CND016	Sí	4500 mL	120 mm	250 mm	45,00

▶ CNG - Cápsulas, fondo redondo, porcelana

▶ Cápsulas evaporación fondo redondo



1 | Con pico. Interior y parte del exterior esmaltado.

Referencia	Cap.	d.	h.	P. unit	Lote	P. unit/lote
CNG030	41 mL	72 mm	26 mm	8,00	5	6,50
CNG031	62 mL	83 mm	27 mm	8,50	5	6,70
CNG032	110 mL	96 mm	30 mm	13,00	5	11,00
CNG033	160 mL	110 mm	37 mm	14,00	5	12,00
CNG034	215 mL	117 mm	41 mm	15,00	5	13,00
CNG035	240 mL	127 mm	42 mm	18,00	5	15,00
CNG036	325 mL	142 mm	46 mm	20,00	5	16,00
CNG037	420 mL	154 mm	50 mm	25,00	5	20,00
CNG038	558 mL	170 mm	55 mm	30,00	5	22,00
CNG041	1000 mL	200 mm	80 mm	59,80	-	-

Profundas

CNG015	10 mL	40 mm	16 mm	-	10	5,00
CNG016	20 mL	50 mm	20 mm	-	5	6,20
CNG017	30 mL	63 mm	25 mm	-	5	7,20
CNG018	60 mL	80 mm	32 mm	-	5	8,80
CNG019	107 mL	81 mm	38 mm	-	5	9,00
CNG020	140 mL	94 mm	42 mm	16,00	5	12,00
CNG021	150 mL	100 mm	40 mm	17,00	5	12,50
CNG022	232 mL	112 mm	47 mm	20,00	5	16,00
CNG023	285 mL	125 mm	50 mm	22,00	5	17,00
CNG024	300 mL	132 mm	55 mm	23,00	5	18,00
CNG025	400 mL	138 mm	61 mm	25,00	5	21,00
CNG026	580 mL	160 mm	64 mm	35,00	5	29,00
CNG027	700 mL	170 mm	74 mm	36,00	-	-
CNG028	1300 mL	202 mm	86 mm	50,00	-	-
CNG029	6000 mL	320 mm	140 mm	110,00	-	-



CNG - Cápsulas, fondo redondo, porcelana

▶ Cápsulas evaporación fondo redondo



DIMENSIONES

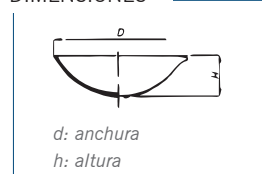

1 | Con pico. Interior y parte del exterior esmaltado.

Referencia	Cap.	d.	h.	Lote	P. unit/lote
CNG001	15 mL	47 mm	20 mm	30	1,10
CNG002	35 mL	60 mm	25 mm	10	1,55
CNG003	50 mL	70 mm	28 mm	10	1,90
CNG004	60 mL	74 mm	30 mm	10	2,00
CNG005	75 mL	82 mm	32 mm	10	2,40
CNG006	100 mL	90 mm	35 mm	10	2,50
CNG007	125 mL	98 mm	38 mm	10	2,95
CNG008	140 mL	100 mm	39 mm	10	3,70
CNG009	150 mL	104 mm	40 mm	10	4,20
CNG010	200 mL	110 mm	44 mm	10	4,50
CNG011	270 mL	120 mm	49 mm	10	5,20
CNG012	300 mL	126 mm	52 mm	10	6,60
CNG013	400 mL	150 mm	58 mm	6	10,00
CNG014	1000 mL	206 mm	64 mm	3	16,00

CNK - Cápsulas con mango, porcelana



1 | Con pico. Interior y exterior esmaltados excepto el borde.

Referencia	Cap.	d.	h.	Precio
CNK007	22 mL	45 mm	26 mm	12,30
CNK008	84 mL	67 mm	39 mm	12,90
CNK009	176 mL	85 mm	49 mm	15,50
CNK010	270 mL	101 mm	51 mm	18,10
CNK011	450 mL	120 mm	64 mm	25,54
CNK012	960 mL	150 mm	86 mm	45,24

CNL - Cristalizadores con pico



BORO
3.3



Referencia	Cap.	d.	h.	P. unit	Lote	P. unit/lote
CNL010	15 mL	40 mm	25 mm	13,50	10	9,90
CNL011	20 mL	50 mm	30 mm	15,00	10	10,90
CNL012	40 mL	60 mm	35 mm	15,00	10	10,90
CNL013	50 mL	70 mm	40 mm	15,50	10	11,10
CNL014	90 mL	80 mm	45 mm	15,50	10	11,10
CNL015	200 mL	95 mm	55 mm	16,50	10	11,90
CNL016	380 mL	115 mm	65 mm	21,20	10	15,40
CNL017	650 mL	140 mm	75 mm	31,00	10	23,00
CNL018	1600 mL	190 mm	90 mm	44,00	4	33,00
CNL019	2700 mL	230 mm	100 mm	59,00	4	44,00

CNL - Cristalizadores con pico

▶ Cristalizadores con pico

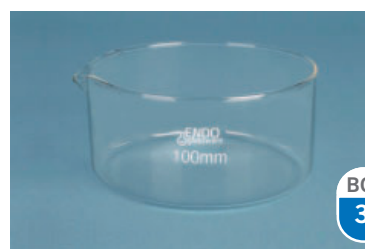

DIMENSIONES

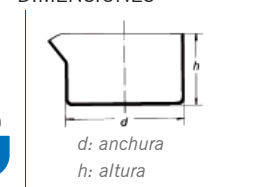

BORO
3.3

Referencia	Cap.	d.	h.	P. unit	Lote	P. unit/lote
CNL020	20 mL	40 mm	25 mm	2,40	-	-
CNL001	40 mL	50 mm	30 mm	2,65	-	-
CNL002	60 mL	60 mm	35 mm	3,10	-	-
CNL003	100 mL	70 mm	40 mm	3,15	-	-
CNL004	150 mL	80 mm	45 mm	4,30	-	-
CNL005	250 mL	100 mm	50 mm	-	6	4,90
CNL006	500 mL	120 mm	65 mm	6,50	-	-
CNL007	1000 mL	150 mm	75 mm	-	2	10,50
CNL008	1500 mL	180 mm	90 mm	15,20	-	-
CNL009	3500 mL	230 mm	100 mm	27,50	-	-

CNN - Cristalizadores sin pico, vidrio

▶ Con reborde



1 | Fabricado en vidrio sodocálcico grueso prensado. Con borde reforzado para evitar roturas. Ideal para el secado y cristalización de sólidos

Referencia	Cap.	d.	h.	P. unit	Lote	P. unit/lote
CNN001	150 mL	80 mm	40 mm	10,00	12	7,80
CNN002	300 mL	100 mm	55 mm	11,00	12	9,90
CNN003	500 mL	120 mm	60 mm	14,00	10	12,50
CNN004	1000 mL	150 mm	70 mm	9,80	12	8,90
CNN005	1500 mL	190 mm	90 mm	30,00	6	26,50
CNN026	2500 mL	220 mm	105 mm	18,00	8	16,00
CNN027	4500 mL	240 mm	123 mm	24,00	8	20,00
CNN028	9000 mL	300 mm	153 mm	65,00	4	40,00



Referencia	Cap.	d.	h.	P. unit	Lote	P. unit/lote
CNN006	15 mL	40 mm	25 mm	15,00	10	10,00
CNN007	20 mL	50 mm	30 mm	15,00	10	10,00
CNN008	40 mL	60 mm	35 mm	15,00	10	10,00
CNN009	50 mL	70 mm	40 mm	15,00	10	10,00
CNN010	90 mL	80 mm	45 mm	15,00	10	10,00
CNN011	200 mL	95 mm	55 mm	15,00	10	10,00
CNN012	380 mL	115 mm	65 mm	22,00	10	15,00
CNN013	650 mL	140 mm	75 mm	27,00	10	19,00
CNN014	1600 mL	190 mm	90 mm	53,00	4	39,00
CNN015	2700 mL	230 mm	100 mm	74,00	4	55,00



▶ CNP - Cristalizadores sin pico, inox

▶ Cristalizadores sin pico



1 | En acero inoxidable.

Referencia	Cap.	d.	h.	Tipo	Precio
CNP001	50mL	60 mm	20 mm	Bajo	12,70
CNP002	100mL	80 mm	20 mm	Bajo	18,40
CNP003	250mL	85 mm	45 mm	Alto	33,50
CNP004	500mL	110 mm	55 mm	Alto	41,00
CNP005	1000mL	140 mm	70 mm	Alto	63,00
CNP006	2000mL	160 mm	105 mm	Alto	79,00

▶ CPB - Crisoles, forma alta, porcelana

▶ Crisoles con tapa



DIMENSIONES



d: anchura
h: altura

1 | Con tapa. Interior y exterior esmaltados excepto el borde y la base.

Referencia	Cap.	d.	h.	Lote	P. unit/lote
CPB001	15 mL	32 mm	34 mm	10	1,00
CPB002	18 mL	34 mm	36 mm	10	1,05
CPB004	20 mL	36 mm	38 mm	10	1,10
CPB005	25 mL	38 mm	40 mm	10	1,15
CPB006	30 mL	40 mm	46 mm	10	1,18
CPB007	40 mL	42 mm	54 mm	10	1,20
CPB008	50 mL	43 mm	58 mm	10	1,35

▶ Crisol sin tapa



1 | Interior y exterior esmaltados excepto el borde y la base.

Referencia	d.	h.	Capacidad	Lote	P. unit/lote
CPB010	30 mm	38 mm	15 mL	5	4,10
CPB011	35 mm	44 mm	26 mL	5	5,30
CPB012	40 mm	50 mm	35 mL	5	6,70
CPB013	45 mm	56 mm	50 mL	5	6,70
CPB014	50 mm	62 mm	72 mL	5	8,50
CPB015	60 mm	75 mm	120 mL	5	9,50

▶ CPC - Crisoles, forma media, porcelana

▶ Crisol sin tapa



DIMENSIONES

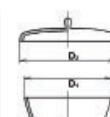

d2: diámetro
d1: diámetro

1 | Sin tapa, interior y exterior esmaltado excepto el borde y la base.

Referencia	d.	h.	Cap.	Lote	P. unit/lote
CPC011	30 mm	25 mm	10 mL	5	2,90
CPC012	35 mm	28 mm	12 mL	5	3,60
CPC013	40 mm	32 mm	20 mL	5	4,60
CPC014	45 mm	36 mm	30 mL	5	4,90
CPC015	50 mm	40 mm	45 mL	5	6,20
CPC016	60 mm	48 mm	80 mL	5	8,10
CPC017	70 mm	56 mm	120 mL	5	8,50

▶ Crisol con tapa



DIMENSIONES

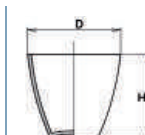

d: anchura
h: altura

Referencia	Capacidad	Dim.	Altura	P. unit	Lote	P. unit/lote
CPC001	5 mL	25 mm	21 mm	1,25	-	-
CPC002	10 mL	30 mm	28 mm	-	10	0,88
CPC003	15 mL	35 mm	30 mm	-	10	0,92
CPC004	25 mL	40 mm	36 mm	-	10	1,10
CPC005	30 mL	42 mm	41 mm	-	10	1,15
CPC006	40 mL	48 mm	42 mm	-	10	1,30
CPC007	50 mL	53 mm	46 mm	-	10	1,56
CPC008	70 mL	56 mm	56 mm	-	10	2,35
CPC009	100 mL	63 mm	59 mm	-	10	2,97
CPC010	300 mL	90 mm	78 mm	-	10	6,12

▶ CPD - Crisoles, forma baja, porcelana

▶ Crisol con tapa



DIMENSIONES

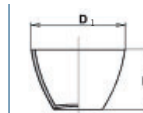

d1: diámetro superior
d2: diámetro base
h: altura

1 | Con tapa. Interior y exterior esmaltados excepto el borde y la base.

Referencia	Cap.	h.	d.	Lote	P. unit/lote
CPD001	15 mL	43 mm	23 mm	10	1,50
CPD002	25 mL	47 mm	27 mm	10	2,05
CPD003	30 mL	51 mm	30 mm	10	1,84
CPD004	50 mL	59 mm	38 mm	10	2,09



CPD - Crisoles, forma baja, porcelana

▶ Crisol sin tapa



1 | Sin tapa. Interior y exterior esmaltados excepto el borde y la base.

Referencia	Cap.	d.	h.	Lote	P. unit/lote
CPD005	5 mL	30 mm	19 mm	5	3,00
CPD006	10 mL	35 mm	22 mm	5	3,30
CPD007	17 mL	40 mm	25 mm	5	3,50
CPD008	21 mL	45 mm	28 mm	5	5,10
CPD009	34 mL	50 mm	32 mm	5	5,30
CPD010	62 mL	60 mm	38 mm	5	8,00
CPD011	91 mL	70 mm	44 mm	5	9,00

▶ Crisoles para horno alta frecuencia

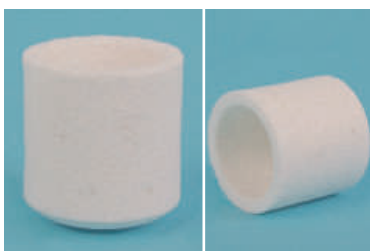

1 | No esmaltado. Temperaturas hasta 1350 °C.

Referencia	Ø interior	h.	Ø exterior	Lote	P. unit/lote
CPD012	19 mm	26 mm	25 mm	10	0,65

CPF - Crisoles, tapas, porcelana

▶ Tapa para crisol



1 | Interior y exterior esmaltados.

Referencia	Ø interior	Ø exterior	Lote	P. unit/lote
CPF003	30 mm	34 mm	5	2,90
CPF004	35 mm	39 mm	5	3,30
CPF005	40 mm	44 mm	5	3,40
CPF006	45 mm	49 mm	5	3,90
CPF007	50 mm	54 mm	5	4,00
CPF008	60 mm	64 mm	5	5,20
CPF009	70 mm	74 mm	5	5,80
CPF010	80 mm	84 mm	5	6,20

CPF - Crisoles, tapas, porcelana

▶ Tapa para crisol de combustión



1 | Esmaltado excepto el borde.

Referencia	Diámetro	Precio
CPF001	75 mm	2,38
CPF002	100 mm	3,90

CPH - Crisoles, metal y cuarzo

▶ Crisoles de cuarzo



1 | Tolerancia hasta 2.000 °C

Ref.	Capacidad	Ø sup.x altura	Tipo	P. unit	Lote	P. unit/lote
CPH016	15 mL	38x28 mm	Sin tapa	22,00	-	-
CPH017	25 mL	44x36 mm	Sin tapa	23,50	-	-
CPH018	50 mL	53x45 mm	Sin tapa	36,00	2	32,00
CPH019	100 mL	67x55 mm	Sin tapa	84,00	2	72,00
CPH020	15 mL	38x28 mm	Con tapa	39,00	4	32,00
CPH021	25 mL	44x36 mm	Con tapa	37,95	4	34,00
CPH022	50 mL	53x45 mm	Con tapa	54,00	2	48,50
CPH023	100 mL	67x55 mm	Con tapa	130,00	2	110,00

▶ Crisoles de acero inoxidable



1 | Fabricadas en acero inoxidable AISI 304. Presentan una superficie lisa y fácil de limpiar. Resistentes a agentes químicos.

Referencia	Capacidad	Diámetro	Altura	Espesor	Precio
CPH024	20 mL	35 mm	30 mm	1 mm	9,50
CPH025	25 mL	40 mm	35 mm	1 mm	10,15
CPH026	40 mL	50 mm	45 mm	1 mm	12,00
CPH027	50 mL	60 mm	50 mm	1 mm	14,00



▶ CPK - Cápsulas incineración

▶ Forma alta, sin pico



DIMENSIONES

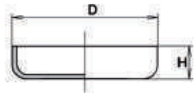

d: anchura
h: altura

1 | Interior y exterior esmaltados excepto el borde y la base.

Referencia	Cap.	d.	h.	Lote	P. unit/lote
CPK001	8 mL	30 mm	15 mm	5	2,60
CPK002	21 mL	40 mm	20 mm	5	2,80
CPK003	35 mL	50 mm	25 mm	5	4,00
CPK004	64 mL	60 mm	30 mm	5	4,95
CPK005	103 mL	70 mm	35 mm	5	5,00

▶ Forma baja, sin pico



1 | Interior y exterior esmaltados excepto el borde y la base.

Referencia	Cap.	d.	h.	Lote	P. unit/lote
CPK006	7 mL	38 mm	10 mm	5	2,20
CPK007	9 mL	44 mm	11 mm	5	2,50
CPK008	12 mL	47 mm	13 mm	5	2,80
CPK009	70 mL	81 mm	20 mm	5	4,17
CPK010	220mL	122mm	28 mm	5	8,40



▶ CPN - Navecillas de combustión

▶ Navecillas de combustión



DIMENSIONES

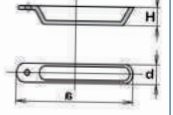

a: largo
d: fondo
h: altura

1 | Sin esmaltar. Soporta temperaturas hasta 1350 °C.

Referencia	a.	d.	h.	Lote	P. unit/lote
CPN001	88 mm	13 mm	10 mm	100	0,44



Referencia	a.	b.	h.	Lote	P. unit/lote
CPN002	75 mm	13 mm	8 mm	50	0,95
CPN003	105 mm	14 mm	9 mm	50	1,70
CPN004	85 mm	13 mm	8 mm	50	1,40
CPN005	90 mm	13 mm	8 mm	50	1,30



▶ CPL - Cubetas incineración

▶ Cubeta de incineración



DIMENSIONES

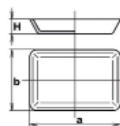

a: largo
b: fondo
h: altura

1 | Interior y exterior esmaltados excepto el borde y la base.

Referencia	a.	b.	h.	Lote	P. unit/lote
CPL001	50 mm	28 mm	15 mm	10	1,68
CPL002	75 mm	35 mm	15 mm	10	2,90
CPL003	80 mm	40 mm	17 mm	10	2,96
CPL004	120 mm	65 mm	18 mm	10	6,40





D

MATERIAL VOLUMÉTRICO

marcas
D - material
volumétrico

Distribuimos las gamas completas de todas las marcas, en caso de que haya referencias que no aparezcan en el catálogo, contacten con nosotros para solicitarlas.



DB - Probetas	80	DL - Pipetas, otras	88
DBB - Clase A forma alta, vidrio	80	DLB - Pipetas Pasteur	88
DBG - Clase B forma alta, vidrio	81	DLD - Pipetas para vino y muestras	88
DBJ - Clase B forma alta, plástico	82		
DBM - Clase B forma baja, vidrio	82	DN - Buretas	89
DBP - Clase B forma baja, plástico	83	DNB - Tipo Mohr, llave PTFE	89
DBR - No graduado forma alta, vidrio	83	DND - Tipo Mohr, llave de vidrio	90
		DNJ - Tipo Mohr, accesorios	91
DD - Matracas aforados	83	DNM - Tipo Pellet	91
DDB - Clase A con tapón, vidrio	83	DNP - Tipo Pellet, accesorios	91
DDJ - Clase A sin tapón, vidrio	85	DNR - Tipo Schilling	91
DDM - Clase B con tapón, vidrio	85		
DDP - Clase B tapón rosca, plástico	85	DQ - Conos Imhoff	92
DDR - Clase B tapón NS, plástico	85	DQB - Vidrio	92
		DQD - Plástico	92
DG - Pipetas graduadas	86	DQF - Soportes	92
DGB - Clase A, con bulbo vidrio	86		
DGD - Clase A, sin bulbo vidrio	86		
DGG - Clase B con bulbo, vidrio	86		
DGJ - Clase B sin bulbo vidrio	86		
DGM - Plástico, estériles	87		
DJ - Pipetas aforadas	87		
DJB - 1 aforo clase A, con bulbo	87		
DJD - 1 aforo clase A, sin bulbo	87		
DJG - 1 aforo clase B, con bulbo	87		
DJJ - 1 aforo clase B, sin bulbo	87		
DJP - 2 aforos, clase A, con bulbo	87		
DJR - 2 aforos, clase B, con bulbo	88		



▶ DBB - Clase A, forma alta, vidrio

▶ Forma alta, con pico



ISO
4788

1 | Graduación azul y base hexagonal. Con certificado de lote.

Referencia	Cap./ Grad.	h.	Tolerancia	Precio
DBB001	5 / 0.1 mL	112 mm	± 0.05 mL	3,26
DBB002	10 / 0.2 mL	135 mm	± 0.10 mL	4,08
DBB003	25 / 0.5 mL	160 mm	± 0.25 mL	4,08
DBB004	50 / 1.0 mL	195 mm	± 0.50 mL	5,81
DBB005	100/ 1.0 mL	240 mm	± 0.50 mL	5,81
DBB006	250 / 2.0 mL	320 mm	± 1.0 mL	11,22
DBB007	500 / 5.0 mL	380 mm	± 2.50 mL	14,79
DBB008	1000 / 10.0 mL	420 mm	± 5.00 mL	20,40
DBB009	2000 / 20.0 mL	520 mm	± 10.00 mL	40,80



ISO
4788

BORO
3.3

1 | Graduación azul y base hexagonal. Con certificado de lote.

Ref.	Cap./Grad.	h.	Tolerancia	Punit	Lote	Punit/lote
DBB010	10 / 0.2 mL	137 mm	± 0.10 mL	-	2	4,84
DBB011	25 / 0.5 mL	167 mm	± 0.25 mL	-	2	5,42
DBB012	50 / 1.0 mL	195 mm	± 0.50 mL	-	2	5,62
DBB013	100/1.0 mL	257 mm	± 0.50 mL	-	2	6,11
DBB014	250 / 2.0 mL	330 mm	± 1.00 mL	-	2	10,06
DBB015	500 / 5.0 mL	385 mm	± 2.50 mL	-	2	12,79
DBB016	1000 / 10.0 mL	460 mm	± 5.00 mL	23,03	-	-
DBB017	2000 / 20.0 mL	565 mm	± 10.00 mL	42,00	-	-



ISO
4788

BORO
3.3

Ref.	Cap./Grad.	h.	Tolerancia	Punit	Lote	Punit/lote
DBB027	5 / 0.1 mL	115 mm	± 0,05 mL	17,00	10	13,00
DBB028	10 / 0.2 mL	135 mm	± 0.10 mL	14,00	10	10,50
DBB029	25 / 0.5 mL	160 mm	± 0.25 mL	14,00	10	10,50
DBB030	50 / 1.0 mL	195 mm	± 0.50 mL	13,00	10	10,00
DBB031	100 / 1.0 mL	240 mm	± 0.50 mL	11,80	-	-
DBB032	250 / 2.0 mL	320 mm	± 1.00 mL	12,80	-	-
DBB033	500 / 5.0 mL	380 mm	± 2.50 mL	22,00	-	-
DBB034	1000 / 10.0 mL	465 mm	± 5.00 mL	45,00	-	-
DBB035	2000 / 20.0 mL	535 mm	± 10.00 mL	73,00	-	-

▶ DBB - Clase A, forma alta, vidrio

▶ Con tapón de plástico, graduación azul



ISO
4788

1 | Graduación azul y base hexagonal. Con certificado de lote.

Ref.	Cap./Grad.	h.	Tolerancia	Esmerilado	Precio
DBB018	5 / 0.1 mL	112 mm	± 0.05 mL	10/19	4,69
DBB019	10 / 0.2 mL	135 mm	± 0.10 mL	10/19	5,00
DBB020	25 / 0.5 mL	160 mm	± 0.25 mL	14/26	6,02
DBB021	50 / 1.0 mL	195 mm	± 0.50 mL	19/26	6,94
DBB022	100 / 1.0 mL	240 mm	± 0.50 mL	24/29	9,28
DBB023	250 / 2.0 mL	320 mm	± 1.00 mL	29/32	15,81
DBB024	500 / 5.0 mL	380 mm	± 2,50mL	29/32	22,44
DBB025	1000 / 10.0 mL	420 mm	± 5.00 mL	29/32	35,00
DBB026	2000 / 20.0 mL	520 mm	± 10,00 mL	29/32	65,00



BORO
3.3

ISO
4788

Ref.	Cap./ Grad. mL	h. mm	Tolerancia mL	Esm.	Punit	Lote	Punit lote
DBB045	5/0.1	115	± 0.05	10/19	18,70	10	14,45
DBB046	10/0.2	135	± 0.10	10/19	18,70	10	13,60
DBB047	25/0.5	160	± 0.25	14/23	22,00	10	16,00
DBB048	50/1.0	195	± 0.50	19/26	24,00	10	17,00
DBB049	100/1.0	240	± 0.50	24/29	32,00	10	23,00
DBB050	250/2.0	320	± 1.00	29/32	34,00	10	25,50
DBB051	500/5.0	380	± 2.50	34/35	49,00	10	38,00
DBB053	2000/20.0	535	± 10.00	45/40	120,70	3	90,10

▶ Con tapón de vidrio, graduación azul



BORO
3.3

ISO
4788

Ref.	Cap./ Grad. mL	h. mm	Tolerancia mL	Esm.	Punit	Lote	Punit lote
DBB037	10 / 0.2	135	± 0.10	10/19	28,05	10	22,10
DBB038	25 / 0.5	160	± 0.25	14/23	28,05	10	22,10
DBB039	50 / 1.0	195	± 0.50	19/26	37,00	10	28,00
DBB040	100 / 1.0	240	± 0.50	24/29	46,00	10	34,00
DBB042	500 / 5.0	380	± 2.50	34/35	70,00	10	52,00
DBB043	1000 / 10.0	465	± 5.00	45/40	99,00	4	74,00
DBB044	2000 / 20.0	535	± 10.00	45/40	110,50	-	-



▶ DBG - Clase B, forma alta, vidrio

▶ Forma alta con pico



ISO
4788



1 | Graduación blanca y base hexagonal.

Referencia	Cap./ Grad.	h.	Tolerancia	Precio
DBG001	5 / 0.1 mL	112 mm	±0.1 mL	2,85
DBG002	10 / 0.2 mL	135 mm	±0.2 mL	2,85
DBG003	25 / 0.5 mL	160 mm	±0.5 mL	3,50
DBG004	50 / 1.0 mL	195 mm	±1.0 mL	4,00
DBG005	100 / 1.0 mL	240 mm	±1.0 mL	4,20
DBG006	250 / 2.0 mL	320 mm	±2.0 mL	8,70
DBG007	500 / 5.0 mL	380 mm	±5.0 mL	11,55
DBG008	1000 / 10.0 mL	420 mm	±10.0 mL	18,36
DBG009	2000 / 20.0 mL	520 mm	±20.0 mL	26,95



BORO
3.3

ISO
4788



1 | Graduación marrón y base hexagonal.

Referencia	Cap./Grad.	h.	Tolerancia	Precio
DBG035	5 / 0.1 mL	115 mm	±0.1 mL	10,00
DBG036	10 / 0.2 mL	135 mm	±0.2 mL	12,00
DBG037	25 / 0.5 mL	160 mm	±0.5 mL	12,00
DBG038	50 / 1.0 mL	195 mm	±1.0 mL	12,00
DBG039	100 / 1.0 mL	240 mm	±1.0 mL	14,00
DBG040	250 / 2.0 mL	320 mm	±2.0 mL	20,00
DBG041	500 / 5.0 mL	380 mm	±5.0 mL	31,00
DBG042	1000 / 10.0 mL	465 mm	±10.0 mL	40,00
DBG043	2000 / 20.0 mL	535 mm	±20.0 mL	88,00



BORO
3.3

ISO
4788



1 | Graduación blanca y base hexagonal.

Ref.	Cap. / Grad.	h.	Tolerancia	Precio
DBG044	5 / 0.1 mL	115 mm	±0.1 mL	10,20
DBG045	10 / 0.2 mL	135 mm	±0.2 mL	9,40
DBG053	15 mL	220 mm	--	9,40
DBG046	25 / 0.5 mL	160 mm	±0.5 mL	10,20
DBG054*	30 / 0.5 mL	220 mm	±0.5 mL	10,50
DBG047	50 / 1.0 mL	195 mm	±1.0 mL	9,00
DBG055*	60 / 1.0 mL	215 mm	±1.0 mL	9,70
DBG048	100 / 1.0 mL	240 mm	±1.0 mL	9,00
DBG056*	125 / 1.0 mL	270 mm	±2.0 mL	10,00
DBG049	250 / 2.0 mL	320 mm	±2.0 mL	12,60
DBG050	500 / 5.0 mL	380 mm	±5.0 mL	17,70
DBG051	1000 / 10.0 mL	465 mm	±10.0 mL	30,00
DBG052	2000 / 20.0 mL	535 mm	±20.0 mL	51,00

* no iso

▶ DBG - Clase B, forma alta, vidrio

▶ Forma alta con pico



1 | Graduación azul y base hexagonal.

Referencia	Volumen	División	Tolerancia	Precio
DBG501	5 mL	-	± 0,2 mL	3,20
DBG502	10 mL	0,5 mL	± 0,5 mL	3,25
DBG503	25 mL	0,5 mL	± 1,0 mL	3,80
DBG504	50 mL	1,0 mL	± 1,0 mL	4,00
DBG505	100 mL	1,0 mL	± 1,0 mL	4,10
DBG506	250 mL	2,0 mL	± 2,0 mL	8,50
DBG507	500 mL	5,0 mL	± 5,0 mL	9,75
DBG508	1000 mL	10,0 mL	± 10,0 mL	17,20
DBG509	2000 mL	20,0 mL	± 20,0 mL	27,00

▶ Con tapón de plástico



ISO
4788

1 | Graduación blanca y base hexagonal.

Ref.	Cap./Grad.	h.	Tolerancia	Esmerilado	Precio
DBG010	5 / 0.1 mL	112 mm	±0.1 mL	10/19	3,89
DBG011	10 / 0.2 mL	135 mm	±0.2 mL	10/19	4,10
DBG012	25 / 0.5 mL	160 mm	±0.5 mL	14/26	4,73
DBG013	50 / 1.0 mL	195 mm	±1.0 mL	19/26	5,00
DBG014	100 / 1.0 mL	240 mm	±1.0 mL	24/29	8,40
DBG015	250 / 2.0 mL	320 mm	±2.0 mL	29/32	12,60
DBG016	500 / 5.0 mL	380 mm	±5.0 mL	29/32	19,95
DBG017	1000 / 10.0 mL	420 mm	±10.0 mL	29/32	36,75
DBG018	2000 / 20.0 mL	520 mm	±20.0 mL	29/32	49,35

▶ Con tapón de vidrio



BORO
3.3

ISO
4788

Ref.	Cap./ Grad. mL	h. mm	Tolerancia mL	Esm.	Punit	Lote	Punit lote
DBG027	10 / 0.2	135	±0.2	10/19	25,76	10	22,10
DBG028	25 / 0.5	160	±0.5	14/23	26,10	10	22,10
DBG029	50 / 1.0	195	±1.0	19/26	33,24	10	28,05
DBG031	250 / 2.0	320	±2.0	29/32	38,34	10	33,15
DBG032	500 / 5.0	380	±5.0	34/35	58,00	10	48,00
DBG034	2000 / 20,0	535	±20.0	45/40	97,75	4	72,25



DBJ - Clase B, forma alta plástico

Con pico, PP, graduación en relieve



1 | Fabricadas en polipropileno, base hexagonal. Graduación permanente.

Referencia	Cap./Grad.	h.	Tolerancia	Lote	P.UNIT/lote
DBJ001	10 / 0.2 mL	147 mm	±0.1 mL	10	0,82
DBJ002	25 / 0.5 mL	171 mm	±0.25 mL	10	1,18
DBJ003	50 / 1.0 mL	250 mm	±0.5 mL	10	1,32
DBJ004	100 / 1.0 mL	250 mm	±1.0 mL	10	1,52
DBJ005	250 / 2.0 mL	328 mm	±2.5 mL	6	3,50
DBJ006	500 / 5.0 mL	365 mm	±5.0 mL	6	5,10
DBJ007	1000 / 10 mL	440 mm	±10.0 mL	4	8,75
DBJ008	2000 / 20 mL	536 mm	±20.0 mL	2	17,50

Con pico, PP, graduación en relieve

Kartell



1 | Polipropileno especial de alta transparencia. Excelente resistencia química. Paredes hidrofóbas.

Ref.	Cap./ Grad.	h.	Tolerancia	P.UNIT	Lote	P.UNIT/lote
DBJ009	10 / 0.2 mL	140 mm	±0.2 mL	3,71	50	3,15
DBJ010	25 / 0.5 mL	195 mm	±0.5 mL	4,64	30	3,94
DBJ011	50 / 1.0 mL	199 mm	±1.0 mL	4,74	30	4,03
DBJ012	100 / 1.0 mL	249 mm	±1.0 mL	5,05	30	4,29
DBJ013	250 / 2.0 mL	315 mm	±2.0 mL	6,28	12	5,34
DBJ014	500 / 5.0 mL	361 mm	±5.0 mL	8,76	12	7,45
DBJ015	1000 / 10.0 mL	439 mm	±10.0 mL	14,94	6	12,70
DBJ016	2000 / 20.0 mL	531 mm	±20.0 mL	30,90	6	26,27

Con pico, PMP, graduación en relieve

Kartell



1 | Pueden soportar temperaturas hasta 170 °C. Transparentes como el vidrio. Excelente resistencia química. Paredes hidrofóbas.

Ref.	Cap./ Grad.	h.	Tolerancia	P.UNIT	Lote	P.UNIT/lote
DBJ017	10 / 0.2 mL	139 mm	±0.2 mL	4,94	10	4,20
DBJ018	25 / 0.5 mL	195 mm	±0.5 mL	6,18	30	5,25
DBJ019	50 / 1.0 mL	199 mm	±1.0 mL	7,21	30	6,13
DBJ020	100 / 1.0 mL	249 mm	±1.0 mL	8,24	30	7,00
DBJ021	250 / 2.0 mL	315 mm	±2.0 mL	13,39	12	11,38
DBJ022	500 / 5.0 mL	361 mm	±5.0 mL	19,06	12	16,20
DBJ023	1000 / 10.0 mL	438 mm	±10.0 mL	32,96	6	28,02
DBJ024	2000 / 20.0 mL	531 mm	±20.0 mL	64,89	2	55,16

DBJ - Clase B, forma alta plástico

Con pico, PP, graduación azul

Kartell



1 | Polipropileno especial de alta transparencia. Resiste a +100 °C durante un uso continuado. Excelente resistencia química. Paredes hidrofóbas.

Ref.	Cap./ Grad.	h.	Tolerancia	P.UNIT	Lote	P.UNIT/lote
DBJ025	10 / 0.2 mL	140 mm	±0.2 mL	4,53	10	3,85
DBJ026	25 / 0.5 mL	195 mm	±0.5 mL	5,25	30	4,46
DBJ027	50 / 1.0 mL	199 mm	±1.0 mL	5,56	30	4,73
DBJ028	100 / 1.0 mL	249 mm	±1.0 mL	5,77	30	4,90
DBJ029	250 / 2.0 mL	315 mm	±2.0 mL	8,24	12	7,00
DBJ030	500 / 5.0 mL	361 mm	±5.0 mL	13,18	12	11,20
DBJ031	1000 / 10.0 mL	439 mm	±10.0 mL	21,63	6	18,39
DBJ032	2000 / 20.0 mL	531 mm	±20.0 mL	30,90	2	26,27

Con pico, PMP(TBX), graduación azul

Kartell



Ref.	Cap./ Grad.	h.	Tolerancia	P.UNIT	Lote	P.UNIT/lote
DBJ033	10 mL / 0.2 mL	139 mm	±0.2 mL	5,56	10	4,73
DBJ034	25 mL / 0.5 mL	195 mm	±0.5 mL	7,42	30	6,31
DBJ035	50 mL / 1.0 mL	199 mm	±1.0 mL	8,76	30	7,45
DBJ036	100 mL / 1.0 mL	249 mm	±1.0 mL	9,99	30	8,49
DBJ037	250 mL / 2.0 mL	315 mm	±2.0 mL	17,00	12	14,45
DBJ038	500 mL / 5.0 mL	361 mm	±5.0 mL	23,07	12	19,61
DBJ039	1000 mL / 10.0 mL	438 mm	±10.0 mL	37,90	6	32,22
DBJ040	2000 mL / 20.0 mL	531 mm	±20.0 mL	72,68	2	61,78

DBM - Clase B, forma baja, vidrio

Probeta cilíndrica



BORO
3.3

Referencia	Cap./Grad.	h.	Tolerancia	P.UNIT	Lote	P.UNIT/lote
DBM001	10 / 0.2 mL	90 mm	±0.2 mL	15,40	10	11,00
DBM002	25 / 0.5 mL	100 mm	±0.5 mL	13,50	10	8,00
DBM003	50 / 0.5 mL	125 mm	±0.5 mL	13,50	10	8,00
DBM004	100 / 1.0 mL	150 mm	±1.0 mL	15,00	10	10,00
DBM005	250 / 1.0 mL	170 mm	±1.0 mL	21,00	10	12,50
DBM006	500 / 2.0 mL	235 mm	±2.0 mL	27,00	8	20,00
DBM007	1000 / 5.0 mL	280 mm	±5.0 mL	38,00	5	31,00



▶ DBP - Clase B, forma baja, plástico

▶ Con pico PP, graduación relieve

Kartell



APTO
AUTO
+120°

1 | Resistencia química excelente. Temperaturas hasta +120 °C.

Referencia	Cap./ Grad.	h.	Tol.	Lote	P.UNIT/lote
DBP001	10 / 0.25 mL	88 mm	± 0.1 mL	10	2,37
DBP002	25 / 1 mL	107 mm	± 0.25 mL	10	2,88
DBP003	50 / 2.5 mL	143 mm	± 0.5 mL	12	3,81
DBP004	100 / 5 mL	178 mm	± 1.0 mL	8	4,53
DBP005	250 / 10 mL	264 mm	± 2.5 mL	4	8,45
DBP006	500 / 10 mL	305 mm	± 5 mL	4	10,92
DBP007	1000 / 25 mL	332 mm	± 10 mL	2	13,08
DBP008	2000 / 50 mL	370 mm	± 20 mL	2	18,08

▶ Con pico PMP, graduación en relieve

Kartell



APTO
AUTO
+120°

1 | Resistencia química excelente. Temperaturas hasta +170 °C.

Ref.	Cap./Grad.	h.	Tolerancia	P.UNIT	Lote	P.UNIT/lote
DBP009	10 / 0.25 mL	87 mm	±0.1 mL	-	10	3,21
DBP010	25 / 1 mL	107 mm	±0.25 mL	-	10	3,30
DBP011	50 / 2.5 mL	143 mm	± 0.5 mL	-	12	4,80
DBP012	100 / 5 mL	177 mm	±1.0 mL	7,62	8	6,48
DBP013	250 / 10 mL	263 mm	±2.5 mL	-	4	13,52
DBP014	500 / 10 mL	302 mm	±5 mL	26,16	4	22,24
DBP015	1000 / 25 mL	331 mm	±10 mL	-	2	22,95
DBP016	2000 / 50 mL	369 mm	±20 mL	35,54	2	30,21

▶ DBR - No graduado forma alta, vidrio



1 | Indicadas para uso densímetros y aerómetros. Sin graduar con pico.

Referencia	Cap.	h.	Ø	P.UNIT	Lote	P.UNIT/lote
DBR001	10 mL	135 mm	15.5 mm	-	10	5,10
DBR003	50 mL	195 mm	26 mm	6,80	10	5,10
DBR004	100 mL	240 mm	31.3 mm	7,10	10	6,20
DBR005	250 mL	320 mm	40,7 mm	10,80	10	8,90
DBR006	500 mL	380 mm	53,2 mm	15,90	10	13,20
DBR007	1000 mL	465 mm	67 mm	29,60	-	-

▶ DDB - Clase A, con tapón, vidrio

▶ Vidrio transparente, con tapón PP



ISO
1042

1 | Con certificado de lote, graduación azul

Ref.	Cap.	Ø base	Tolerancia	Esm.	P.UNIT	Lote	P.UNIT/lote
DDB001	5 mL	15 mm	±0.025 mL	10/19	-	2	2,80
DDB002	10 mL	18 mm	±0.025 mL	10/19	-	2	2,80
DDB003	25 mL	25 mm	±0.040 mL	10/19	-	2	2,70
DDB004	50 mL	30 mm	±0.060 mL	12/21	-	2	2,95
DDB005	100 mL	40 mm	±0.100 mL	12/21	-	2	3,38
DDB006	200 mL	50 mm	±0.150 mL	14/23	-	2	4,70
DDB007	250 mL	50 mm	±0.150 mL	14/23	-	2	4,70
DDB008	500 mL	70 mm	±0.250 mL	19/26	-	2	6,90
DDB009	1000 mL	85 mm	±0.400 mL	24/29	-	2	10,09
DDB010	2000 mL	100 mm	±0.600 mL	29/32	16,38	-	-

▶ Vidrio ámbar, con tapón PP



BORO
3.3
ISO
1042

1 | Con certificado de lote y calibración, graduación blanca.

Ref.	Cap.	Ø base	Tolerancia	Esm.	P.UNIT	Lote	P.UNIT/lote
DDB011	5 mL	15 mm	±0.025 mL	10/19	4,15	20	3,65
DDB012	10 mL	18 mm	±0.025 mL	10/19	4,43	10	4,20
DDB013	25 mL	25 mm	±0.040 mL	10/19	-	2	4,80
DDB014	50 mL	30 mm	±0.060 mL	12/21	-	2	5,00
DDB015	100 mL	40 mm	±0.100 mL	12/21	-	2	6,50
DDB016	250 mL	50 mm	±0.150 mL	14/23	-	2	7,50
DDB040	500 mL	70 mm	±0.250 mL	19/26	-	2	11,40
DDB086	1000 mL	85 mm	±0.400 mL	24/29	-	2	17,00
DDB087	2000 mL	100 mm	±0.600 mL	29/32	-	2	34,00



ISO
1042
BORO
3.3

1 | Con certificado de lote, graduación blanca.

Ref.	Cap.	Ø base	Esm.	Tolerancia	P.UNIT	Lote	P.UNIT/lote
DDB036	5 mL	15 mm	10/19	±0.040 mL	-	2	8,57
DDB037	10 mL	18 mm	10/19	±0.040 mL	-	2	10,57
DDB038	20 mL	18 mm	10/19	±0.040 mL	-	2	10,57
DDB039	25 mL	25 mm	10/19	±0.040 mL	-	2	10,82
DDB040	50 mL	35 mm	12/21	±0.060 mL	-	2	10,92
DDB041	100 mL	40 mm	14/23	±0.100 mL	-	2	14,28
DDB042	200 mL	50 mm	14/23	±0.150 mL	-	2	20,66
DDB043	250 mL	55 mm	14/23	±0.150 mL	-	2	20,66
DDB044	500 mL	70 mm	19/26	±0.250 mL	-	2	34,08
DDB045	1000 mL	85 mm	24/29	±0.400 mL	-	2	46,46
DDB046	2000 mL	110 mm	29/32	±0.600 mL	96,51	2	81,00





DDB - Clase A, con tapón, vidrio

Vidrio transparente, con tapón PE



ISO
1042

BORO
3.3

1 | Graduación azul. Código QR en cada matraz.

Referencia	Capacidad	Ø base	Esmerilado	Tolerancia	Precio
Certificado individual					
DDB017	25 mL	25 mm	10/19	±0.040 mL	11,75
DDB018	50 mL	35 mm	12/21	±0.060 mL	12,50
DDB019	100 mL	40 mm	14/23	±0.100 mL	16,00
DDB020	200 mL	50 mm	14/23	±0.150 mL	20,38
DDB021	250 mL	55 mm	14/23	±0.150 mL	21,23
DDB022	500 mL	70 mm	19/26	±0.250 mL	28,36
DDB023	1000 mL	85 mm	24/29	±0.400 mL	42,15
DDB024	2000 mL	110 mm	29/32	±0.600 mL	70,99

Certificado por lote

DDB025	5 mL	15 mm	10/19	±0.040 mL	3,64
DDB026	10 mL	18 mm	10/19	±0.040 mL	4,40
DDB027	20 mL	18 mm	10/19	±0.040 mL	4,71
DDB028	25 mL	25 mm	10/19	±0.040 mL	4,59
DDB029	50 mL	35 mm	12/21	±0.060 mL	5,12
DDB030	100 mL	40 mm	14/23	±0.100 mL	5,94
DDB031	200 mL	50 mm	14/23	±0.150 mL	8,09
DDB032	250 mL	55 mm	14/23	±0.150 mL	8,47
DDB033	500 mL	70 mm	19/26	±0.250 mL	10,51
DDB034	1000 mL	85 mm	24/29	±0.400 mL	17,50
DDB035	2000 mL	110 mm	29/32	±0.600 mL	28,91
DDB060	5000 mL	170 mm	34/35	±1.200 mL	121,10

Vidrio transparente, con tapón de plástico



ISO
1042

BORO
3.3

1 | Graduación blanca.

Ref.	Cap.	Ø base	Esm.	Tolerancia	Punit	Lote	Punit/lote
DDB050	5 mL	22 mm	7/16	±0.025 mL	20,90	10	20,60
DDB051	10 mL	27 mm	7/16	±0.025 mL	20,90	10	20,60
DDB052	25 mL	40 mm	10/19	±0.040 mL	13,90	10	13,20
DDB053	50 mL	50 mm	12/21	±0.060 mL	14,50	10	13,50
DDB054	100 mL	60 mm	12/21	±0.100 mL	16,80	10	15,80
DDB055	200 mL	75 mm	14/23	±0.150 mL	19,50	10	18,50
DDB056	250 mL	80 mm	14/23	±0.150 mL	21,00	10	19,60
DDB057	500 mL	100 mm	19/26	±0.250 mL	22,50	10	21,90
DDB058	1000 mL	125 mm	24/29	±0.400 mL	30,00	10	29,20
DDB059	2000 mL	160 mm	29/32	±0.600 mL	45,80	6	45,00

DDB - Clase A, con tapón, vidrio

Matraz aforado clase A USP



ISO
1042

BORO
3.3

1 | Con tapón de plástico.

2 | Cumple la farmacopea americana (USP) y «Eichordnung» (Normativa Federal Alemana de Pesos y Medidas). La conformidad con «Eichordnung» se documenta a través del símbolo oficial alemán «H» impreso en cada matraz según DIN 12600.

CON CERTIFICADO INDIVIDUAL

Referencia	Cap.	Esm.	Tolerancia	Precio
DDB089	5 mL	10/19	±0.020 mL	6,24
DDB090	10 mL	10/19	±0.020 mL	6,67
DDB091	20 mL	10/19	±0.030 mL	6,67
DDB092	25 mL	10/19	±0.030 mL	6,83
DDB093	50 mL	12/21	±0.050 mL	7,59
DDB094	100 mL	14/23	±0.080 mL	9,49
DDB095	200 mL	14/23	±0.100 mL	11,00
DDB096	250 mL	14/23	±0.120 mL	12,19
DDB097	500 mL	19/26	±0.200 mL	17,00
DDB098	1000 mL	24/29	±0.300 mL	25,28
DDB099	2000 mL	29/32	±0.500 mL	39,72

CON CERTIFICADO DE LOTE

Referencia	Cap.	Esm.	Tolerancia	Punit	Lote	Punit/lote
DDB100	5 mL	10/19	±0.020 mL	-	2	4,40
DDB101	10 mL	10/19	±0.020 mL	-	2	5,00
DDB102	20 mL	10/19	±0.030 mL	-	2	5,35
DDB103	25 mL	10/19	±0.030 mL	-	2	5,35
DDB104	50 mL	12/21	±0.050 mL	-	2	6,41
DDB105	100 mL	14/23	±0.080 mL	-	2	7,12
DDB106	200 mL	14/23	±0.100 mL	-	2	9,55
DDB107	250 mL	14/23	±0.120 mL	-	2	9,98
DDB108	500 mL	19/26	±0.200 mL	-	2	12,77
DDB109	1000 mL	24/29	±0.300 mL	-	2	20,87
DDB110	2000 mL	29/32	±0.500 mL	33,72	-	-

Matraz aforado sin tapon para vino



BORO
3.3

1 | Tiene una base ancha y fondos planos para mayor estabilidad. Escala en blanco.

2 | Certificado individual incluido en la caja.

3 | La parte superior del embudo incluye un pico vertedor.

Referencia	Capacidad	Rango	Diámetro	Altura	Precio
DDJ022	750 mL	740-760 mL	31 mm	370 mm	80,00
DDJ023	375 mL	364-385 mL	23,5 mm	325 mm	75,00
DDJ024	1500 mL	1450-1550 mL	35,5 mm	455 mm	92,00



▶ DDJ - Clase A, sin tapón, vidrio

▶ Matraz aforado sin tapón

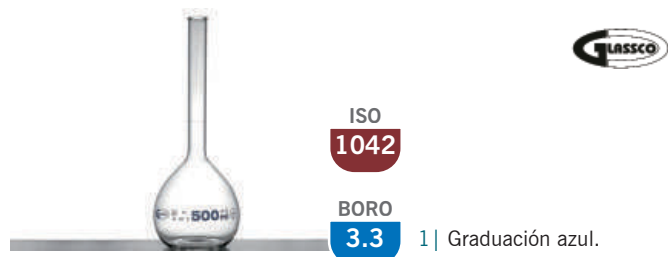

Referencia	Capacidad	Ø base	Tolerancia	Precio
DDJ011	5 mL	15 mm	±0.040 mL	4,30
DDJ001	10 mL	18 mm	±0.040 mL	3,60
DDJ002	20 mL	18 mm	±0.040 mL	5,50
DDJ003	25 mL	25 mm	±0.040 mL	5,80
DDJ004	50 mL	35 mm	±0.060 mL	6,00
DDJ005	100 mL	40 mm	±0.100 mL	8,30
DDJ006	200 mL	50 mm	±0.150 mL	8,50
DDJ007	250 mL	55 mm	±0.150 mL	12,00
DDJ008	500 mL	70 mm	±0.250 mL	14,50
DDJ009	1000 mL	85 mm	±0.400 mL	24,50
DDJ010	2000 mL	110 mm	±0,600 mL	29,50

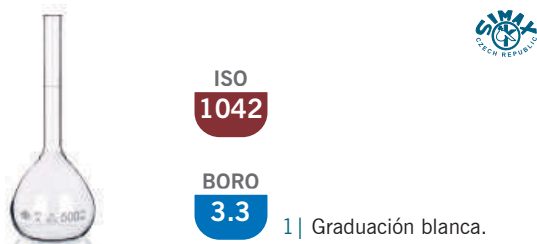

Referencia	Cap.	Ø base	Tol.	Lote	P.UNIT/lote
DDJ012	5 mL	27 mm	±0.025 mL	10	18,00
DDJ013	10 mL	27 mm	±0.025 mL	10	17,00
DDJ014	25 mL	40 mm	±0.040 mL	10	17,00
DDJ015	50 mL	50 mm	±0.060 mL	10	17,00
DDJ016	100 mL	60 mm	±0.100 mL	10	24,00
DDJ017	200 mL	75 mm	±0.150 mL	10	28,00
DDJ018	250 mL	80 mm	±0.150 mL	10	31,00
DDJ019	500 mL	100 mm	±0.250 mL	10	35,90
DDJ020	1000 mL	125 mm	±0.400 mL	10	39,00
DDJ021	2000 mL	160 mm	±0.600 mL	6	67,00

▶ DDM - Clase B, con tapón, vidrio

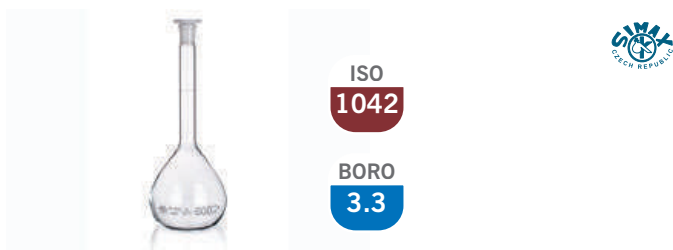

Ref.	Cap.	Ø base	Tolerancia	Esm.	P.UNIT	Lote	P.UNIT/lote
DDM008	5 mL	22 mm	±0.05 mL	7/16	-	10	40,00
DDM009	10 mL	27 mm	±0.05 mL	7/16	-	10	31,00
DDM010	25 mL	40 mm	±0.08 mL	10/19	-	10	36,00
DDM011	50 mL	50 mm	±0.12 mL	12/21	-	10	30,00
DDM012	100 mL	60 mm	±0.20 mL	12/21	-	10	19,80
DDM013	200 mL	75 mm	±0.30 mL	14/23	-	10	20,00
DDM014	250 mL	80 mm	±0.30 mL	14/23	-	10	20,40
DDM015	500 mL	100 mm	±0.50 mL	19/26	-	10	29,00
DDM016	1000 mL	125 mm	±0.80 mL	24/29	46,00	10	34,20
DDM017	2000 mL	160 mm	±1.20 mL	29/32	-	6	50,00

▶ DDP - Con tapón rosca, plástico

▶ Matraces aforados tapón a rosca PP

Kartell



- 1 | Calibrados con método gravimétrico a 20 °C.
- 2 | Moldeados en una sola pieza de polipropileno altamente transparente.

Referencia	Capacidad	Ø base	GL	P.UNIT	Lote	P.UNIT/lote
DDP001	25 mL	36 mm	18	9,68	20	8,23
DDP002	50 mL	46 mm	18	9,89	20	8,41
DDP003	100 mL	58 mm	18	11,12	20	9,45
DDP004	250 mL	82 mm	25	13,29	10	11,30
DDP005	500 mL	100 mm	25	15,45	10	13,13
DDP006	1000 mL	120 mm	25	-	5	15,19

▶ DDR - Con tapón NS, plástico

▶ Matraces aforados con tapón, PMP

Kartell



- 1 | Calibrados con el método gravimétrico a 20 °C.
- 2 | Moldeados en una sola pieza altamente transparente.

Ref.	Capacidad	Ø base	Tolerancia	DIN	Lote	P.UNIT/lote
DDR001	50 mL	46 mm	± 1 mL	14/23	20	13,30
DDR002	100 mL	58 mm	± 1 mL	14/23	20	15,45
DDR003	250 mL	82 mm	± 2 mL	19/26	10	20,15
DDR004	500 mL	100 mm	± 5 mL	19/26	10	21,23
DDR005	1000 mL	120 mm	± 10 mL	19/26	5	28,75

▶ Matraces aforados con tapón, PP

Kartell



- 1 | Calibrados con método gravimétrico a 20 °C.
- 2 | Moldeados en una sola pieza de polipropileno altamente transparente.

Referencia	Capacidad	Ø base	DIN	P.UNIT	Lote	P.UNIT/lote
DDR006	25 mL	36 mm	12/21	10,82	20	9,20
DDR007	50 mL	46 mm	14/23	10,82	20	9,20
DDR008	100 mL	58 mm	14/23	12,67	20	10,77
DDR009	250 mL	82 mm	19/26	14,11	10	11,99
DDR010	500 mL	100 mm	19/26	17,61	10	14,97
DDR011	1000 mL	120 mm	19/26	22,04	5	18,73



▶ DGB - Clase A con bulbo, vidrio

▶ Pipeta graduada clase AS con bulbo, 0 abajo

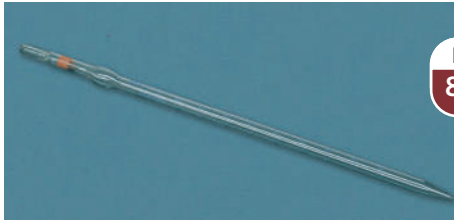

ISO
835

1 | Graduación azul.

Referencia	Capacidad	Graduación	Precio
DGB001	1 mL	0.10 mL	3,10
DGB009	1 mL	0.01 mL	3,10
DGB002	2 mL	0.10 mL	3,10
DGB020	2 mL	0.01 mL	3,10
DGB008	5 mL	0.05 mL	3,10
DGB003	5 mL	0.10 mL	3,15
DGB004	10 mL	0.10 mL	3,30
DGB005	20 mL	0.10 mL	4,95
DGB006	25 mL	0.10 mL	5,45
DGB007	50 mL	0.10 mL	14,00

▶ Pipeta graduada clase A con bulbo, 0 arriba

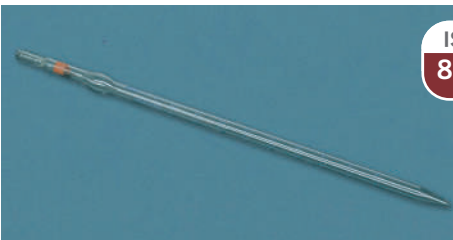

ISO
835

1 | Graduación azul.

Referencia	Capacidad	Graduación	Precio
DGB010	1 mL	0.10 mL	3,10
DGB018	1 mL	0.01 mL	3,10
DGB019	2 mL	0.01 mL	3,10
DGB011	2 mL	0.10 mL	3,10
DGB017	5 mL	0.05 mL	3,10
DGB012	5 mL	0.10 mL	3,15
DGB013	10 mL	0.10 mL	3,30
DGB014	20 mL	0.10 mL	4,95
DGB015	25 mL	0.10 mL	5,45
DGB016	50 mL	0.10 mL	14,00

▶ DGD - Clase A sin bulbo, vidrio

▶ Pipeta graduada clase A sin bulbo, 0 arriba



ISO
835

1 | Con certificado de lote, graduación ámbar.

Referencia	Capacidad	Graduación	Lote	P. unit/lote
DGD001	1 mL	0.01 mL	10	2,40
DGD002	2 mL	0.02 mL	10	2,40
DGD003	5 mL	0.05 mL	10	2,15
DGD005	10 mL	0.10 mL	10	2,15

▶ DGG - Clase B con bulbo, vidrio

▶ Pipeta graduada clase B con bulbo 0 abajo

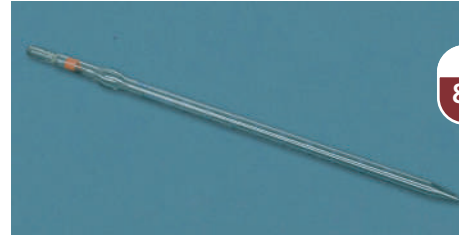

ISO
835

1 | Graduación ámbar.

Referencia	Capacidad	Graduación	Precio
DGG011	1 mL	0.01 mL	3,15
DGG008	1 mL	0.05 mL	3,09
DGG001	1 mL	0.10 mL	2,58
DGG012	2 mL	0.02 mL	2,99
DGG002	2 mL	0.10 mL	2,68
DGG010	5 mL	0.05 mL	3,09
DGG003	5 mL	0.10 mL	2,78
DGG004	10 mL	0.10 mL	3,09
DGG005	20 mL	0.10 mL	4,53
DGG006	25 mL	0.10 mL	5,15
DGG007	50 mL	0.10 mL	5,97

▶ DGJ - Clase B sin bulbo, vidrio

▶ Pipeta graduada clase B SIN bulbo 0 arriba



ISO
835

Referencia	Capacidad	Graduación	Precio
DGJ011	1 mL	0,1 mL	2,20
DGJ012	2 mL	0.1 mL	2,20
DGJ013	5 mL	0.1 mL	2,20
DGJ014	5 mL	0.05 mL	2,20
DGJ015	10 mL	0.1 mL	2,40
DGJ016	25 mL	0.1 mL	3,40

▶ Pipeta graduada clase B sin bulbo, 0 abajo

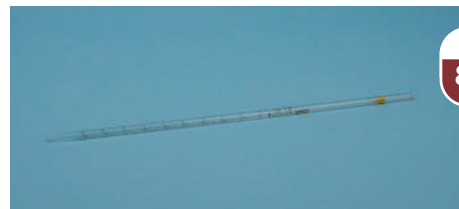

ISO
835

1 | Graduación ámbar.

Referencia	Capacidad	Graduación	P. unit	Lote	P. unit/lote
DGJ001	0,1 mL	0.001 mL	-	10	1,80
DGJ002	0.2 mL	0.002 mL	-	10	1,80
DGJ020	0.2 mL	0.01 mL	1,40	-	-
DGJ003	0.5 mL	0.005 mL	-	10	1,80
DGJ005	1 mL	0.01 mL	-	10	1,40
DGJ006	2 mL	0.01 mL	-	10	1,50
DGJ007	5 mL	0.05 mL	-	10	1,60
DGJ008	10 mL	0.1 mL	-	10	1,70
DGJ009	20 mL	0.1 mL	-	10	2,90
DGJ010	25 mL	0.1 mL	-	10	3,20



DGM - Plástico, estériles

Pipeta serológica estéril



- 1 | Fabricada en poliestireno de grado médico. Esterilizada por radiación gamma.
- 2 | Anilla de color para fácil identificación. Libres de DNAsa y RNAsa y no pirogénicos. Envase unitario en papel plástico. Graduación ámbar.

Referencia	Capacidad	Graduación	Envase	Punit	Lote	Punit/lote
DGM020	1 mL	1/100 amarilla	B/100	13,80	10	12,00
DGM021	2 mL	1/100 verde	B/100	15,64	10	13,60
DGM022	5 mL	1/100 azul	B/50	9,83	10	8,55
DGM023	10 mL	1/100 naranja	B/50	11,14	10	9,69
DGM024	25 mL	1/200 morado	B/25	10,10	8	8,78
DGM025	50 mL	1 negro	B/25	18,80	4	16,35

DJB - 1 aforo clase A, con bulbo

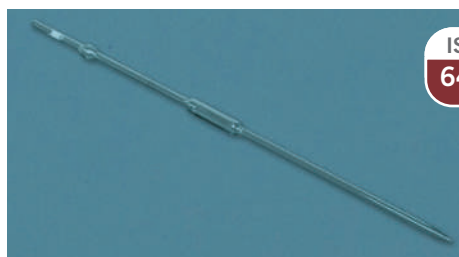

ISO 648



- 1 | Calibradas a 20 °C con código de color.

Referencia	Capacidad	Tolerancia	Punit	Lote	Punit/lote
DJB001	1 mL	±0.007 mL	4,30		
DJB002	2 mL	+0.010 mL	4,70		
DJB003	5 mL	±0.015 mL	4,90		
DJB004	10 mL	±0.020 mL	7,70		
DJB005	15 mL	±0.030 mL	8,80		
DJB006	20 mL	±0.030 mL	7,50		
DJB007	25 mL	±0.030 mL	8,20		
DJB008	50 mL	±0.050 mL	10,00		
DJB009	100 mL	±0.080 mL	15,00		

DJD - 1 aforo, clase A, sin bulbo



ISO 648



- 1 | Calibradas a 20 °C con código de color.

Referencia	Capacidad	Tolerancia	Punit	Lote	Punit/lote
DJD001	1 mL	±0.007 mL	3,30	25	3,10
DJD002	2 mL	±0.010 mL	3,30	10	3,10
DJD003	5 mL	±0.015 mL	3,40	10	3,20
DJD004	10 mL	±0.020 mL	3,50	10	3,30
DJD005	20 mL	±0.030 mL	4,30	10	4,00
DJD006	25 mL	±0.030 mL	4,50	10	4,20

DJG - 1 aforo, clase B, con bulbo



ISO 648



- 1 | Calibradas a 20 °C con código de color.

Referencia	Capacidad	Tolerancia	Punit	Lote	Punit/lote
DJG001	1 mL	±0.015 mL	4,80		
DJG002	2 mL	±0.02 mL	4,90		
DJG003	5 mL	±0.03 mL	5,00		
DJG004	10 mL	±0.04 mL	5,50		
DJG005	15 mL	±0.05 mL	5,60		
DJG006	20 mL	±0.06 mL	5,80		
DJG007	25 mL	±0.06 mL	7,10		
DJG008	50 mL	±0.1 mL	10,30		
DJG009	100 mL	±0.16 mL	12,00		

DJJ - 1 aforo, clase B, sin bulbo



ISO 648



- 1 | Calibradas a 20 °C con código de color. ISO 648.

Referencia	Capacidad	Tolerancia	Punit	Lote	Punit/lote
DJJ001	1 mL	±0.015 mL	-	5	3,70
DJJ002	2 mL	±0.020 mL	-	5	3,70
DJJ003	5 mL	±0.030 mL	-	10	3,70
DJJ004	10 mL	±0.040 mL	4,99	10	3,64
DJJ005	11ml	±0.040 mL	5,75	10	4,20
DJJ006	20 mL	±0.060 mL	5,12	10	3,74
DJJ007	25 mL	±0.060 mL	5,46	5	4,75

DJP - 2 aforos, clase A, con bulbo



ISO 648



- 1 | Calibradas a 20 °C con código de color.

Referencia	Capacidad	Tolerancia	Punit	Lote	Punit/lote
DJP001	1 mL	±0.007 mL	4,03		
DJP002	2 mL	±0.010 mL	4,30		
DJP003	5 mL	±0.015 mL	4,50		
DJP004	10 mL	±0.020 mL	5,95		
DJP005	15 mL	±0.030 mL	6,05		
DJP006	20 mL	±0.030 mL	6,15		
DJP007	25 mL	±0.030 mL	6,35		
DJP008	50 mL	±0.050 mL	7,60		
DJP009	100 mL	±0.080 mL	12,22		



DJR - 2 aforos, clase B, con bulbo

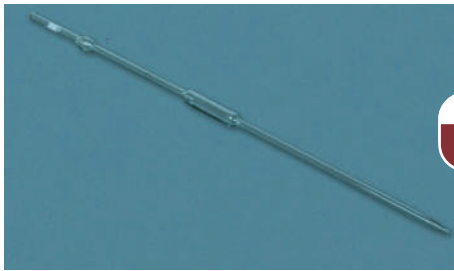

ISO
648

1 | Calibradas a 20 °C con código de color.

Referencia	Capacidad	Tolerancia	Precio
DJR001	1 mL	±0.015 mL	3,90
DJR002	2 mL	±0.02 mL	5,40
DJR003	5 mL	±0.03 mL	5,60
DJR004	10 mL	±0.04 mL	6,30
DJR005	20 mL	±0.06 mL	6,30
DJR006	25 mL	±0.06 mL	9,00
DJR007	50 mL	±0.1 mL	10,00
DJR008	100 mL	±0.16 mL	12,00

DLB - Pipetas Pasteur

Pipetas Pasteur de vidrio



1 | Con estrangulamiento en el tubo de aspiración, punta larga y fina. No estériles y no graduadas. Caja de 250 unidades.

Referencia	Longitud	P. unit	Lote	P. unit/lote
DLB001	150 mm	11,50	8	10,80
DLB002	230 mm	11,50	8	10,80

Tipo Pasteur de plástico con fuelle, PE

Kartell



CE
0434

IVD
in vitro
diagnostic

1 | De una sola pieza con sistema de aspiración por fuelle integrado.
2 | Graduadas y estancas. Bolsas de 100 unidades.

Referencia	Longitud	Cap.	Ø barra	Grad.	P. unit	Lote	P. unit/lote
DLB003	134 mm	1,5 mL	8 mm	0,5 mL	16,07	20	13,66
DLB004	195 mm	5,0 mL	10 mm	1,0 mL	18,33	12	15,58

DLB - Pipetas Pasteur

Pipetas Pasteur de plástico, PE

Kartell



CE
0434

IVD
in vitro
diagnostic

1 | Pipetas desechables de polietileno dotadas de bulbo de aspiración y graduación. Disponible esterilizada en envase individual y no esterilizada en envase múltiple.

Referencia	Longitud	Cap.	Grad.	Pack	P. unit	Lote	P. unit/lote
DLB005*	150 mm	1 mL	0,25 mL	B/500	-	500	0,16
DLB006*	150 mm	3 mL	0,50 mL	B/500	74,16	-	-
DLB008	150 mm	1 mL	0,25 mL	B/500	-	10	24,72
DLB009	150 mm	3 mL	0,50 mL	B/500	-	6	27,81

Micro capilar

DLB007	150 mm	Micro	-	B/500	-	6	22,81
--------	--------	-------	---	-------	---	---	-------

*estéril

Pipetas Pasteur de plástico

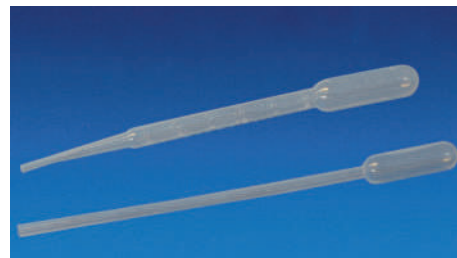

1 | Fabricadas en polietileno de uso único, no estériles. Bolsas de 500 uds.

Referencia	Longitud	Cap.	Grad.	P. unit	Lote	P. unit/lote
DLB010	160 mm	1.0 mL	0,25 mL	10,50	10	9,35
DLB011	160 mm	3 mL	0,50 mL	11,90	10	9,60

Pipetas Pasteur de plástico. línea eco



Esteril



1 | Fabricadas en polietileno de baja densidad con buena estabilidad química. Transparentes con graduación en relieve. Libres de DNasa, RNasa, pirógenos y endotoxinas

Referencia	Capacidad	Pack	P. unit	Lote	P. unit/lote
DLB022	0.2 mL	C/1000	13,50	-	-
DLB023	0.5 mL	C/1000	15,00	-	-
DLB024	1 mL	C/500	7,90	20	7,10
DLB030	1 mL	C/100	5,40	40	4,59
DLB025	2 mL	C/500	8,25	20	7,35
DLB026	3 mL	C/500	8,90	20	8,00
DLB031	3 mL	C/100	6,05	40	5,14
DLB027	3 mL LARGA	C/500	11,50	20	10,25
DLB028	5 mL	C/100	5,50	50	4,50
DLB029	10 mL	C/100	7,50	25	5,85



DLD - Pipetas para vino y muestras

Pipetas recta



BORO 3.3



1 | En vidrio con dos asas. Para toma de cualquier tipo de muestra líquida.

Referencia	Longitud	Capacidad	Diámetro	Precio
DLD001	640 mm	350 mL	30 mm	17,55

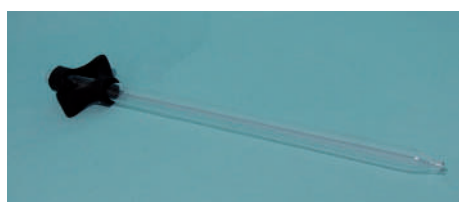

1 | Para toma de cualquier tipo de muestra líquida.

Referencia	Longitud	Diámetro	Precio
DLD007	50 cm	20-22 mm	24,80
DLD008	65 cm	20-22 mm	28,00

Pipetas curvas



1 | Para toma de cualquier tipo de muestra líquida.

Referencia	Longitud	Diámetro	Precio
DLD002	25 cm	20-22 mm	23,20
DLD003	35 cm	20-22 mm	24,16
DLD004	45 cm	20-22 mm	24,40
DLD005	65 cm	20-22 mm	28,40

DNB - Tipo Mohr, llave PTFE

Llave recta, clase AS



ISO 385
BORO 3.3

1 | Graduación azul.

Referencia	Capacidad	División	Tolerancia	Precio
DNB001	10 mL	0.1 mL	± 0.03 mL	24,62
DNB002	25 mL	0.1 mL	± 0.05 mL	26,68
DNB003	50 mL	0.1 mL	± 0.05 mL	30,11

DNB - Tipo Mohr, llave PTFE

Llave recta, clase A



ISO 385

Referencia	Cap.	Longitud	Graduación	Tolerancia	Precio
DNB010	10 mL	600 mm	0.1 mL	± 0.03 mL	23,00
DNB011	25 mL	630 mm	0.1 mL	± 0.05 mL	24,25
DNB012	50 mL	785 mm	0.1 mL	± 0.05 mL	26,30

Llave recta, franja Schellbach y embudo, clase AS



ISO 385
BORO 3.3

1 | Graduación azul.

Referencia	Volumen	Graduación	Tolerancia	Precio
DNB004	10 mL	0,05 mL	± 0.03 mL	28,20
DNB005	25 mL	0,1 mL	± 0.05 mL	30,79
DNB006	50 mL	0,1 mL	± 0.05 mL	34,10

Llave aguja, franja Schellbach, clase AS



ISO 385
BORO 3.3

1 | Graduación azul.

Referencia	Capacidad	Graduación	Tolerancia	Precio
DNB013	25 mL	0,1 mL	± 0.05 mL	19,37
DNB014	50 mL	0,1 mL	± 0.05 mL	22,51

Llave recta, clase B

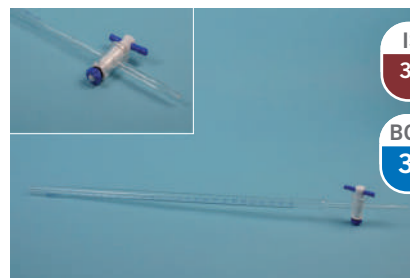

ISO 385
BORO 3.3

1 | Graduación azul.

Referencia	Cap	Longitud	Grad	Tolerancia	Precio
DNB007	10 mL	600 mm	0.1 mL	± 0.05 mL	22,00
DNB008	25 mL	630 mm	0.1 mL	± 0.10 mL	23,00
DNB009	50 mL	860 mm	0.1 mL	± 0.10 mL	23,60



▶ DNB - Tipo Mohr, llave PTFE

▶ Llave recta, clase B. De plástico

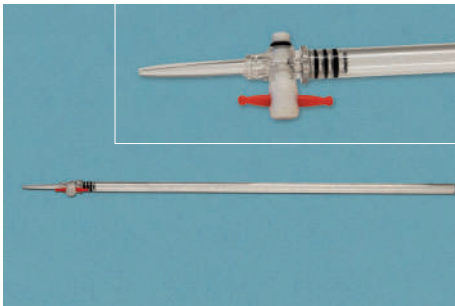

1 | Metacrilato transparente (PMMA). Graduación blanca. Desmontable, boca recta.

Referencia	Cap.	Longitud	Grad.	P. unit	Lote	P. unit/lote
DNB015	25 mL	560 mm	0.1 mL	15,00	10	13,00
DNB016	50 mL	735 mm	0.1 mL	17,00	10	14,00

▶ DND - Tipo Mohr, llave vidrio

▶ Llave recta, clase A



1 | Graduación azul

Referencia	Capacidad	Longitud	Graduación	Tolerancia	Precio
DND005	10 mL	535 mm	0.1 mL	± 0.03 mL	16,00
DND006	25 mL	565 mm	0.1 mL	± 0.03 mL	18,00
DND007	50 mL	780 mm	0.1 mL	± 0.05 mL	21,00

▶ Llave recta, clase B



1 | Graduación azul.

Referencia	Capacidad	Longitud	Graduación	Tolerancia	Precio
DND002	10 mL	535 mm	0.1 mL	± 0.05 mL	15,00
DND003	25 mL	565 mm	0.1 mL	± 0.10 mL	17,00
DND004	50 mL	780 mm	0.1 mL	± 0.10 mL	20,00

▶ DND - Tipo Mohr, llave vidrio

▶ Llave recta y embudo, clase B



1 | Graduación ámbar.

Referencia	Capacidad	Graduación	Precio
DND008	10 mL	0.1 mL	22,50
DND009	25 mL	0.1 mL	23,00
DND010	50 mL	0.1 mL	32,00
DND001	100 mL	0.2 mL	38,00

▶ Grifo recto llave PTFE

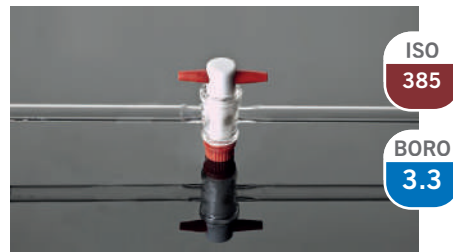

Referencia	Ø superior	Ø varilla	P. unit	Lote	P. unit/lote
DNJ001	12.5 mm	8 mm	13,13	10	11,75
DNJ002	12.5 mm	8 mm	15,00	10	13,30
DNJ003	14.5 mm	10 mm	16,70	10	14,50
DNJ004	18.8 mm	12 mm	19,32	10	17,70

▶ Tubo de bureta Morh, clase AS



1 | Bureta sin llave de paso Clase AS. Con franja SCHELLBACH de graduación azul. Con embudo en la parte superior. Envasada individualmente en caja de cartón.

Referencia	Capacidad	Graduación	Precio
DNJ013	25 mL	1/10	16,00
DNJ014	25 mL	1/20	16,00



1 | Con franja SCHELLBACH de graduación azul. Con embudo en la parte superior.

Referencia	Capacidad	Graduación	Precio
DNJ015	10 mL	1/10	17,60
DNJ016	25 mL	1/10	17,70
DNJ017	50 mL	1/10	20,20



▶ DNJ - Tipo Mohr, accesorios

▶ Llave + punta para bureta Mohr



Referencia	Punta	Tamaño	Diámetro	Precio
DNJ008	PP	12,5 mm	2 mm	24,00
DNJ009	Vidrio	12,5 mm	2 mm	24,00

▶ Puntas para buretas Mohr



Referencia	Descripción	Precio
DNJ011	Punta PP	2,50
DNJ012	Punta de vidrio	2,30

▶ Tubo para bureta Mohr con llave PTFE



Referencia	Capacidad	Graduación	Precio
DNJ018	25 mL	1/20	36,00
DNJ019	50 mL	1/20	39,00

▶ DNM - Tipo Pellet



1 | Clase AS, graduación azul. Con banda esmaltada. Llave lateral de PTFE y llave intermedia de vidrio. Frasco compatible con esmerilado 29/32 (ref. DNPO01).

Referencia	Capacidad	Graduación	Precio
DNM001	10 mL	1/10	119,00
DNM002	10 mL	1/20	119,00
DNM003	10 mL	1/50	133,00
DNM004	25 mL	1/20	123,00
DNM005	25 mL	1/10	119,00
DNM006	50 mL	1/10	128,00
DNM007	100 mL	1/5	140,20

▶ DNP - Tipo Pellet, accesorios

▶ Frascos para bureta



Referencia	Color	Capacidad	Precio
DNPO01	Transparente	2000 mL	39,00
DNPO02	Ámbar	2000 mL	39,00

▶ DNR - Tipo Schilling



1 | Buretas automáticas Schilling de plástico (según las normas DIN 12.700, clase B). Disponen de llave de paso de precisión para adición gota a gota.

2 | Frasco de PE con base de PE-LD. Material PE/PMMA.

Referencia	Capacidad	Graduación	Precio
DNR001	25 mL	0.1 mL	135,96
DNR002	50 mL	0.1 mL	144,20



1 | Bureta automática acorde con Schilling.

Referencia	Capacidad	Graduación	Con frasco	Tolerancia	Precio
DNR005	10 mL	0.05 mL	500 mL	±0,040 mL	55,00
DNR006	25 mL	0.1 mL	1000 mL	±0,075 mL	65,00
DNR007	50 mL	0.1 mL	1000 mL	±0,100 mL	70,00



DNR - Tipo Schilling

Bureta de vidrio automática, Clase B



1| Con abrazadera de plástico, soporte y tubo de PTFE. Banda Schellbach para una lectura precisa.

2| Con botella de plástico de 1000 mL

Referencia	Cap. bureta	Graduación	Tolerancia	Precio
DNR011	10 mL	0.05 mL	± 0.05 mL	105,85
DNR012	25 mL	0.10 mL	± 0.10 mL	143,29
DNR013	50 mL	0.10 mL	± 0.10 mL	148,36

DQB - Conos Imhoff, vidrio

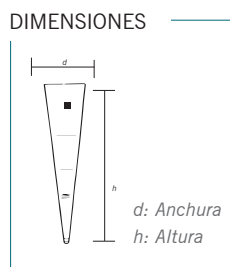

Referencia	Capacidad	Ø superior	h.	Precio
DQB001	1000 mL	118 mm	470 mm	110,00
DQB002*	1000 mL	118 mm	470 mm	265,00

*con llave

DQD - Conos Imhoff, plástico



Kartell

1| De material totalmente transparente y con graduación permanente en relieve; se puede vaciar con facilidad porque dispone de un tapón inferior de rosca que además facilita la limpieza.

Material: SAN

Referencia	Cap.	Ø superior	h.	P. unit	Lote	P. unit/lote
DQD001	1000 mL	125 mm	480 mm	42,95	4	36,51

DQF - Soportes



Kartell

1| Para conos Imhoff, en PMMA (metacrilato transparente).

Referencia	Espacios	Dimensiones	Precio
DQF001	2	150x300x294 mm	74,16



F

MONTAJES E INSTRUMENTAL

marcas
F - montajes e
instrumental

Distribuimos las gamas completas de todas las marcas, en caso de que haya referencias que no aparezcan en el catálogo, contacten con nosotros para solicitarlas.



FC - Montajes	94	FK - Espátulas y cucharas	104
FCB - Soportes	94	FKB - Espátula-cuchara	104
FCD - Elevadores	94	FKD - Espátula-cuchara, micro	105
FCG - Pinzas para buretas, tubos	95	FKG - Espátulas	106
FCJ - Pinzas 3-4 dedos.....	96	FKL - Doble espátula	106
FCK - Pinzas especiales	96	FKN - Doble espátula, micro	106
FCM - Pinzas para uniones esmeriladas	96	FKP - Cucharas.....	106
FCP - Nueces	97	FKR - Doble cuchara	106
FCR - Aros abiertos	98	FKW - Palas	106
FCV - Aros cerrados.....	98		
FCY - Varillas sin rosca	98	FM - Material disección	108
		FMB - Bisturís-cuchillas.....	108
FF - Calentamiento	98	FMD - Agujas disección	109
FFB - Soporte trípode	98	FMG - Pinzas curvas	109
FFD - Telas metálicas	99	FMJ - Pinzas rectas	109
FFG - Triángulos	99	FML - Pinzas especiales.....	110
FFJ - Mecheros	99	FMN - Tijeras	111
FFL - Pinzas para crisoles, cápsulas	100	FMQ - Estuches disección	112
FFN - Pinzas para vasos, tubos.....	100		
		FZ - Varios	112
FH - Tubería y accesorios	100	FZB - Anillos estabilizadores.....	112
FHB - Conectores.....	100		
FHD - Pinzas	101		
FHG - Válvulas y sensores.....	101		
FHJ - Tubos para autoanalizadores.....	102		
FHN - Tubos para laboratorio.....	102		
FHL - Tubos para bombas peristálticas ..	102		
FHQ - Tubos para procesos químicos.....	103		
FHS - Tubos para uso farmacéutico	104		
FHV - Tubos para uso industrial	104		
FHX - Tubos para uso médico	104		



FCB - Soportes

Soportes forma A



1 | Base en fundición de acero pintada al horno. Varilla de acero cromado (incluida). Gomas en la base.

Referencia	Base	Varilla (LxØ)	Precio
FCB001	200x30 mm	600x10 mm	27,00

Soportes pie plato

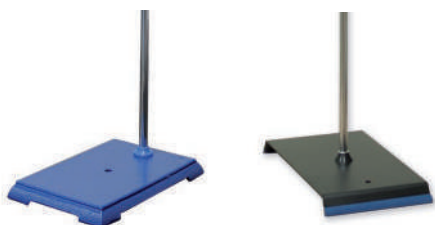

1 | Base en chapa reforzada, varilla de acero cromado.

Referencia	Material	Color	Base	Varilla (LxØ)	Precio
FCB006	Chapa	Negro	175x100 mm	500x10 mm	12,00
FCB007	Chapa	Negro	225x125 mm	600x10 mm	12,50
FCB008	Chapa	Negro	250x150 mm	600x10 mm	13,50
FCB009	Chapa	Negro	300x150 mm	900x10 mm	16,00
FCB022	Fundición	Azul	200x135 mm	600x10 mm	15,00
FCB023	Fundición	Azul	300x175 mm	600x10 mm	18,00
FCB025	Fundición	Azul	115x75 mm	500x10 mm	9,50

Soportes pie plato



Referencia	Material	Color	Base	Varilla (LxØ)	Precio
FCB024	Fundición	Azul	200x125 mm	600x10 mm	16,00
FCB028	Fundición	Azul	160x100 mm	500x10 mm	12,00
FCB029	Fundición	Azul	250x160 mm	600x10 mm	22,61

Soportes pie trípode



DIMENSIONES

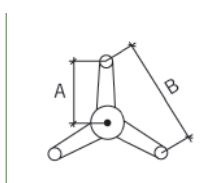

Referencia	Material	Color	Base	Varilla (LxØ)	Precio
FCB010	Azul	110 mm	170 mm	600x10 mm	15,00
FCB011	Azul	135 mm	210 mm	700x10 mm	16,50
FCB012	Azul	175 mm	300 mm	800x10 mm	24,00
FCB013	Azul	85 mm	130 mm	500x10 mm	13,50

FCB - Soportes

Soportes base rectangular



1 | Cada base se proporciona con 2 barras. Materiales, PP con barra de acero cromado, ref FCY001.

Referencia	Dimensiones	Varilla (LxØ)	Orificio	Precio
FCB018	293x147x14 mm	250x12mm	Central	70,04
FCB019	293x147x14 mm	250x12mm	Lateral	70,04

Soportes en 'H'



1 | Base de hierro fundido pintada en azul, de 500x250 mm. Compuesto por: 6 nueces, 3 varillas verticales y 2 horizontales.

Referencia	Dim. varilla vertical (ØxL)	Dim. varilla horizontal (ØxL)	Precio
FCB031	10x800 mm	10x500 mm	120,00
FCB032	12x800 mm	12x500 mm	145,00

FCD - Elevadores

Elevador de aluminio

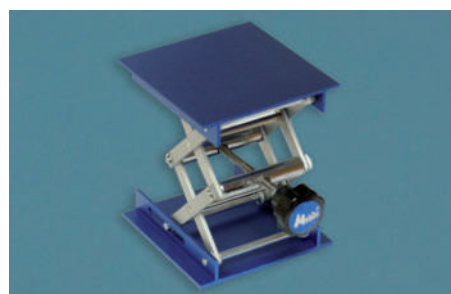

1 | Fabricados en aluminio con soporte tipo tijera. Con mando manual y base antideslizante.

Referencia	Dimensiones	Carga máx.	Altura	Precio
FCD001	100x100 mm	14 kg	40-140 mm	23,75
FCD002	150x150 mm	27 kg	50-270 mm	38,67
FCD003	200x200 mm	38 kg	50-320 mm	47,35



FCD - Elevadores

Elevador de acero inoxidable



1 | Fabricados en acero inoxidable Aisi 304. Soporte tipo tijera, con mando manual y patas antideslizantes.

Referencia	Dimensiones	Carga máx.	Altura	Precio
FCD004	100x100 mm	14 Kg	40-140 mm	30,75
FCD005	150x150 mm	27 Kg	50-270 mm	43,85
FCD006	200x200 mm	27 Kg	50-270 mm	58,00
FCD007	250x250 cm	-	-	73,00
FCD008	300x300 mm	-	-	93,00

FCG - Pinzas para buretas, tubos

Pinzas 2 dedos



1 | Fabricadas en metal cromado y puntas recubiertas de PVC.

Ref.	Apertura	Long.	Nuez	P. unit	Lote	P. unit/lote
FCG001	12-45 mm	210 mm	No	6,27	2	5,75
FCG002	20-60 mm	220 mm	No	11,00	2	8,50
FCG003	7-25 mm	205 mm	No	7,10	-	-
FCG004	12-45 mm	110 mm	Fija hasta 17 Ø mm	10,20	2	8,40
FCG005	4-20 mm	100 mm	Fija hasta 14 Ø mm	8,90	2	7,80
FCG006	7-25 mm	100 mm	Fija hasta 14 Ø mm	7,60	2	6,90
FCG007	12-45 mm	155 mm	Giratoria hasta 18 Ø mm	12,40	-	-
FCG008	7-25 mm	150 mm	Giratoria hasta 18 Ø mm	10,10	-	-
FCG027	7-25 mm	150 mm	Giratoria hasta 18 Ø mm	15,00	-	-

Pinzas automáticas



1 | Fabricadas en metal cromado, indicadas para sujetar buretas y termómetros. Cierre con muelle.

Ref.	Apertura	Longitud	Varilla (ØxL)	P. unit	Lote	P. unit/lote
FCG009*	0-25 mm	110 mm	-	14,60	2	12,50
FCG010	0-25 mm	160 mm	8x120 mm	6,50	2	5,90

* con nuez

FCG - Pinzas para buretas, tubos

Pinzas dobles para buretas



1 | Con nuez para varillas hasta 13 mm diámetro.

Referencia	Material	Color	Precio
FCG012	Aluminio	Blanco	10,80
FCG013	Plástico	Blanco	6,00

Pinzas para 1 bureta



1 | Fabricadas en aluminio.

Referencia	Apertura	Color	Precio
FCG011	Hasta 20 mm	Blanco	5,00

Pinzas para buretas, PP

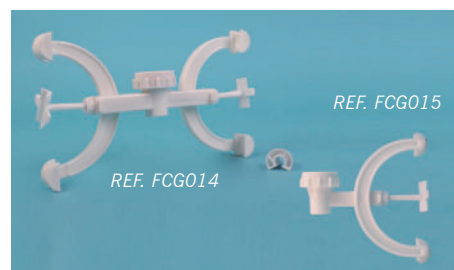

Referencia	Capacidad	Para varillas de	P. unit	Lote	P. unit/lote
FCG014	2 buretas	10 a 12 mm	6,00	6	4,50
FCG015	1 bureta	10 a 12 mm	3,00	6	2,50



1 | Provistas de muelle de acero inoxidable.

Referencia	Capacidad	Ø barra	P. unit	Lote	P. unit/lote
FCG016	1 bureta	10/14 mm	-	-	19,19
FCG017	2 buretas	10/14 mm	28,84	5	24,51



FCJ - Pinzas 3/4 dedos

Pinzas 3 dedos con nuez

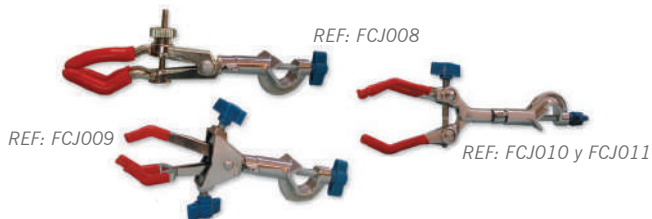

- 1 | En metal cromado, con las puntas de los dedos recubiertas de PVC.
- 2 | Nuez giratoria para varillas de hasta 18 mm.

Referencia	Apertura	Longitud	Ajuste	Precio
FCJ008	0-30 mm	125 mm	Simple	8,60
FCJ009	0-70 mm	165 mm	Simple	13,80
FCJ010	0-60 mm	145 mm	Doble	14,60
FCJ011	0-90 mm	170 mm	Doble	15,20

Pinzas 3 dedos sin nuez



- 1 | Fabricadas en aluminio.

Referencia	Apertura	Longitud	Ajuste	Varilla (ØxL)	Precio
FCJ001	0-30 mm	175 mm	Simple	8x125 mm	7,10
FCJ002	0-70 mm	240 mm	Simple, roja	8x150 mm	7,20
FCJ004	0-95mm	240 mm	Simple, azul	12x180 mm	12,60
FCJ005	0-95mm	240 mm	Simple, azul	8x150 mm	12,20
FCJ006	0-50mm	210 mm	Doble	10x140 mm	9,20
FCJ007	0-85 mm	250 mm	Doble	12x155 mm	11,10

Pinzas 4 dedos, con y sin nuez



- 1 | Fabricadas en metal cromado, con puntas recubiertas. El modelo con nuez giratorio admite varilla hasta 18 mm de Ø.

Referencia	Apertura	Nuez	Varilla (ØxL)	Precio
FCJ012	0-80 mm	No	8x155 mm	7,25
FCJ013	0-80 mm	No	10x130 mm*	26,00
FCJ014	0-80 mm	No	12x145 mm	16,00
FCJ015	0-80 mm	Giratoria	-	14,00
FCJ016	0-100 mm	No	10x165 mm	12,40
FCJ017	0-100 mm	No	12x165 mm	15,60

*Ángulo ajustable 180°.

FCK - Pinzas especiales

Para termómetros



- 1 | Fabricadas en metal cromado. Para varillas de hasta 18 mm.

Referencia	Longitud	Apertura	Nuez	P. unit	Lote	P. unit/lote
FCK001	140 mm	6-15 mm	Giratoria	13,30	2	10,20
FCK002*	130 mm	-	Fija	8,90	2	6,90

* con gancho

FCK - Pinzas especiales

Pinza para grandes diámetros



- 1 | En acero inoxidable, con cadena y pinza muelle.

Referencia	Para diámetros	Diám. varilla	Precio
FCK003	90/145 mm	12 mm	24,50

FCM - Pinzas para uniones esmeriladas

Clips para uniones cónicas



- 1 | En metal cromado, para esmerilados cónicos.

Referencia	Esmerilado	P. unit	Lote	P. unit/lote
FCM001	10/19	1,62	5	1,35
FCM002	14/23	1,62	10	1,35
FCM003	19/26	1,98	10	1,71
FCM004	24/29	2,07	10	1,80
FCM005	29/32	2,16	10	1,87
FCM006	34/35	3,60	10	3,15



▶ FCM - Pinzas para uniones esmeriladas

▶ Clip POM



AUTO
+121°

Referencia	Color	Esmerilado	Lote	P. unit/lote
FCM007	Amarillo	14/23	10	0,99
FCM008	Azul	19/26	10	1,05
FCM011	Verde	24/29	10	1,32
FCM010	Rojo	29/32	10	1,65
FCM024	Naranja	34/35	10	1,80
FCM025	Ocre	40/38	10	1,90
FCM009	Marrón	45/40	10	2,00



AUTO
+121°

Kartell

Referencia	Esmerilado	Color	Lote	P. unit/lote
FCM013	14/23	Amarillo	10	3,50
FCM014	19/26	Azul	10	3,91
FCM015	24/29	Verde	10	3,91
FCM016	29/32	Rojo	10	3,91

* consultar para otros esmerilados

▶ Pinza rotula



1 | Fabricadas en acero inoxidable, con cerradura de tornillo máxima seguridad. Para sujeción de uniones esmeriladas tipo rótula.

Referencia	Para unión	Precio
FCM019	R-13	6,50
FCM020	R-19	6,70
FCM021	R-29	8,20
FCM022	R-35	10,00

▶ FCP - Nueces

▶ Nuez modelo Phywe



1 | Metálica, montaje en cruz.

Referencia	Color	Largo	Varillas hasta	Precio
FCP013	Gris	170 mm	24 mm	10,00

▶ FCP - Nueces

▶ Nueces dobles



1 | Permiten el montaje de instrumental en un ángulo de 90°.

Ref.	Descripción	Largo	Varillas	Precio
FCP001	Pintada pequeña	53 mm	13 mm	3,30
FCP002	Pintada mediana	70 mm	16 mm	4,40
FCP003	Pintada grande	84 mm	21 mm	5,10
FCP004	Pintada extra grande	97 mm	25 mm	10,40
FCP005	Zincada pequeña	53 mm	13 mm	4,20
FCP006	Zincada mediana	70 mm	16 mm	5,00
FCP007	Zincada grande	84 mm	21 mm	6,30
FCP008	Zincada extra grande	97 mm	25 mm	10,40
FCP009	Zincada redondeada	100 mm	16 mm	7,30
FCP010	Pintada	100 mm	16 mm	3,90

▶ Nueces universales



1 | Para montajes en paralelo, perpendicular y en forma de 'T'.

Referencia	Color	Largo	Varillas hasta	Precio
FCP014	Cromada	55 mm	16 mm	8,00
FCP015	Pintada	55 mm	16 mm	6,00

▶ Nuez para montajes



1 | Nuez tipo 'P': para el montaje de dos varillas en ángulo recto.
2 | Nuez tipo 'Trevin': para el montaje de soportes múltiples y en 3 ángulos diferentes.

Referencia	Modelo	Varillas	Precio
FCP016	Tipo P	10 mm	6,85
FCP017	Tipo P	12 mm	7,40
FCP018	Tipo P	14 mm	8,45
FCP019	Tipo P	16 mm	10,00
FCP020	Trevin	9-13 mm	4,85



▶ FCR - Aros abiertos

▶ Con espiga, acero cromado



- 1 | Aro abierto sin nuez, fabricado en acero cromado.
2 | Para soportes pie plato, pie trípode etc.

Referencia	Ø externo	Ø interno	Ø espiga	Long. (centro)	Precio
FCR001	60 mm	45 mm	7 mm	180 mm	3,00
FCR002	80 mm	65 mm	8 mm	195 mm	3,00
FCR003	100 mm	85 mm	7 mm	200 mm	4,00
FCR004	120 mm	105 mm	8 mm	215 mm	4,00

▶ Con nuez, acero cromado



- 1 | Aro abierto con nuez, fabricado en acero cromado. Para soportes pie plato, pie trípode etc.

Referencia	Ø externo	Ø interno	Ø espiga	Long. (centro/nuez)	Precio
FCR009	50 mm	36 mm	7 mm	95 mm	5,50
FCR010	80 mm	65 mm	7 mm	130 mm	6,00
FCR011	100 mm	85 mm	8 mm	130 mm	6,30
FCR012	130 mm	115 mm	7 mm	110 mm	7,90

▶ FCV - Aros cerrados

▶ Con espiga, acero cromado



- 1 | Aro cerrado sin nuez, fabricado en acero cromado. Para soportes pie plato, pie trípode etc.

Referencia	Ø externo	Ø interno	Ø espiga	Long. total	Precio
FCV001	60 mm	45 mm	7 mm	200 mm	3,10
FCV002	80 mm	65 mm	7 mm	225 mm	3,40
FCV003	100 mm	85 mm	8 mm	250 mm	3,50
FCV004	120 mm	105 mm	8 mm	255 mm	3,60

▶ FCV - Aros cerrados

▶ Con nuez, acero cromado



- 1 | Aro cerrado con nuez, fabricado en acero cromado. Para soportes pie plato, pie trípode etc.

Referencia	Ø externo	Ø interno	Ø espiga	Long. (centro/nuez)	Precio
FCV005	50 mm	36 mm	7 mm	110 mm	3,10
FCV006	80 mm	65 mm	8 mm	110 mm	3,33
FCV007	120 mm	105 mm	8 mm	150 mm	4,25
FCV008	135 mm	120 mm	10 mm	150 mm	5,39

▶ FCY - Varillas sin rosca

▶ Varilla para montajes

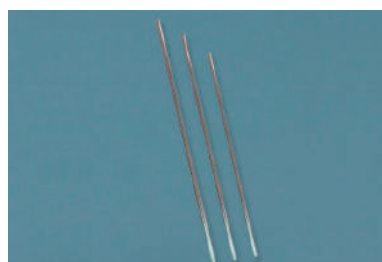

Referencia	Material	Diámetro	Longitud	Precio
FCY002	Cromada	12 mm	60 mm	0,50
FCY003	Cromada	12 mm	200 mm	0,70
FCY004	Cromada	12 mm	350 mm	1,10
FCY005*	Cromada	12 mm	700 mm	2,30
FCY006*	Cromada	12 mm	1000 mm	3,10
FCY007*	Cromada	12 mm	2000 mm	7,40
FCY008	Aluminio	12 mm	60 mm	1,02
FCY011*	Aluminio	12 mm	700 mm	5,70
FCY012*	Aluminio	12 mm	1000 mm	8,50
FCY014	Acero inox.	12 mm	60 mm	2,04
FCY015	Acero inox.	12 mm	200 mm	2,64

*estas referencias tienen cargos de envío adicionales. Consultar

▶ FFB - Soporte trípode

▶ Redondo



- 1 | Aro de sección redonda, con conteras de goma en las patas.

Referencia	Material	Diámetro	Altura	Precio
FFB001	Acero	125 mm	200 mm	5,14
FFB002	Acero	150 mm	200 mm	5,25
FFB003	Acero	200 mm	200 mm	5,85
FFB004	Acero inox.	120 mm	200 mm	8,90
FFB005	Acero inox.	150 mm	200 mm	10,60



FFD - Telas metálicas

Telas metálicas

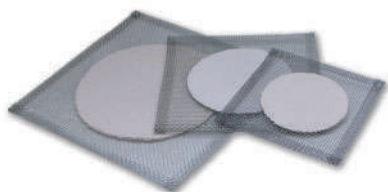

1 | Centro de fibra de cerámica, no contiene amianto. Para calentamientos de sustancias con mecheros Bunsen.

Referencia	Longitud lado	Ø cerámica	P. unit	Lote	Precio
FFD005	10x10 cm		1,20	20	0,95
FFD001	12x12 cm	80 mm	1,30	20	1,05
FFD004	14x14 cm		1,37	20	1,16
FFD002	15x15 cm	100 mm	1,45	20	1,25
FFD006	16x16 cm		1,50	20	1,30
FFD007	18x18 cm		1,65	20	1,48
FFD003	20x20 cm	145 mm	2,10	20	1,85

FFG - Triángulos



1 | Formados por tres tubos de arcilla refractaria a base de silimanita. Unidos en forma de triángulo mediante gruesos alambres de metal galvanizado. Para la sujeción de crisoles durante el proceso de calcinación.

Referencia	Longitud lado	Ø tubo	Precio
FFG001	30 mm	9 mm	1,50
FFG002	50 mm	8 mm	1,50
FFG003	65 mm	8 mm	1,60
FFG004	90 mm	8 mm	1,70

FFJ - Mecheros

Lámparas de alcohol



Referencia	Descripción	Precio
FFJ002	Lamparilla alcohol sistema de seguridad	3,98
FFJ010	Metro de mecha	3,00
FFJ017	Mecha cortada 4 mm (10x10 cm)	3,00

FFJ - Mecheros

Mecheros de laboratorio



1 | Con llave de regulación de paso de gas y de aire. Conexión mediante junta cónica serrada.

Referencia	Descripción	Precio
FFJ003	Mechero Bunsen micro, gas natural	18,00
FFJ004	Mechero Bunsen micro, GLP	18,00
FFJ005	Mechero Bunsen, gas natural	22,23
FFJ006	Mechero Bunsen, GLP	24,30



—OMM—

1 | Base de acero recubierta de epoxi con anillo de PVC anti-rayado. Con llave a rosca y estabilizador de llama.

2 | CE según la directiva 90/396.

Referencia	Conexión	Tubo (Ø X altura)	Tipo de gas	Precio
FFJ019	Oliva	11x130 mm	Gas líquido (LPG)	29,90
FFJ020	Oliva	11x130 mm	Gas natural	29,90
FFJ021	Oliva	11x150 mm	Poligas	37,50
FFJ030	Roscada 1/4"	11x130 mm	Gas líquido (LPG)	33,00
FFJ031	Roscada 1/4"	11x130 mm	Gas natural	32,00
FFJ032	Roscada 1/4"	11x150 mm	Poligas	43,76

Mecheros Bunsen de seguridad

—OMM—



1 | Con válvula de seguridad homologada y controlada por termopar que corta el suministro de gas en caso de extinción accidental de la llama.

2 | Base de acero recubierta de epoxi con anillo de PVC anti-rayado. Con llave a rosca y estabilizador de llama.

3 | CE según la directiva 90/396.

Referencia	Conexión	Tubo (Ø X altura)	Tipo de gas	Precio
FFJ022	Oliva	11x130 mm	Gas líquido (LPG)	78,00
FFJ023	Oliva	11x130 mm	Gas natural	78,00
FFJ024	Oliva	11x150 mm	Poligas	96,06
FFJ033	Roscada 1/4"	11x130 mm	Gas líquido (LPG)	83,00
FFJ034	Roscada 1/4"	11x130 mm	Gas natural	83,00
FFJ035	Roscada 1/4"	11x150 mm	Poligas	105,00



▶ FFL - Pinzas para crisoles y cápsulas



1 | Con gollete y puntas curvas serradas para asegurar el agarre.

Referencia	Longitud total	Material	Apertura	Precio
FFL001	150 mm	Acero cromado	20 mm	3,30
FFL002	200 mm	Acero cromado	28 mm	4,40
FFL003	250 mm	Acero cromado	32 mm	4,90
FFL004	300 mm	Acero cromado	32 mm	5,40
FFL005	350 mm	Acero cromado	32 mm	9,00
FFL006	400 mm	Acero cromado	40 mm	9,50
FFL007	450 mm	Acero cromado	40 mm	10,00
FFL009	200 mm	Acero inoxidable	25 mm	4,00
FFL010	250 mm	Acero inoxidable	28 mm	5,00
FFL011	300 mm	Acero inoxidable	32 mm	6,00

▶ FFN - Pinzas para vasos, tubos

▶ Para vasos, 2 y 3 dedos



1 | Fabricadas en acero cromado, con puntas en PVC para un mejor agarre.

Referencia	Modelo	Apertura	Longitud	Precio
FFN001	2 dedos	50/150 mm	260 mm	5,00
FFN002	3 dedos	0/160 mm	250 mm	8,90
FFN003	3 dedos	0/220 mm	300 mm	10,50

▶ Para tubos de ensayo



1 | Para tubos de hasta 25 mm de diámetro.

Referencia	Material	Longitud	Lote	P. unit/lote
FFN005	Acero	150 mm	10	1,45
FFN006	Madera	180 mm	10	0,85

* para frascos

▶ FHB - Conectores

▶ Uniones forma 'T', PP

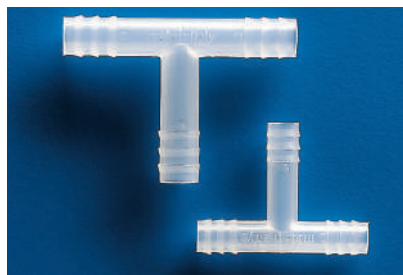

Referencia	Ø ext. nominal	Ø interior	Pack	Precio
FHB017	4 mm	1,6 mm	100	48,41
FHB087	4 mm	1,6 mm	10	5,15
FHB018	6 mm	3,7 mm	100	66,95
FHB088	6 mm	3,7 mm	10	7,21
FHB019	8 mm	4,4 mm	100	70,04
FHB089	8 mm	4,4 mm	10	7,21
FHB015	10 mm	6,3 mm	100	91,67
FHB090	10 mm	6,3 mm	10	10,09
FHB016	12 mm	8,2 mm	100	96,82
FHB091	12 mm	8,2 mm	10	11,54
FHB020	14 mm	10 mm	100	113,30
FHB092	14 mm	10 mm	10	13,18
FHB021	16 mm	12,1 mm	100	133,90
FHB093	16 mm	12,1 mm	10	15,24

▶ Unión de tres vías, PP



Referencia	Ø ext. nominal	Ø interior	Pack	Precio
FHB025	4-5-6 mm	1,5 mm	100	154,50
FHB107	4-5-6 mm	1,5 mm	10	15,86
FHB026	6-7-8 mm	2,7 mm	100	159,65
FHB108	6-7-8 mm	2,7 mm	10	18,54
FHB027	8-9-10 mm	4,7 mm	100	175,10
FHB109	8-9-10 mm	4,7 mm	10	21,42
FHB022	10-11-12 mm	5,5 mm	100	206,00
FHB110	10-11-12 mm	5,5 mm	10	22,66
FHB023	12-13-14 mm	7,6 mm	100	236,90
FHB111	12-13-14 mm	7,6 mm	10	26,78
FHB024	14-15-16 mm	9,6 mm	100	278,10
FHB112	14-15-16 mm	9,6 mm	10	28,84

▶ Para tubos con distintos diámetros, PP



Referencia	Ø ext. nominal	Ø interior	Pack	Precio
FHB047	4-6-8/10-12 mm	1,6/4,6 mm	100	144,20
FHB116	4-6-8/10-12 mm	1,6/4,6 mm	10	17,30
FHB048	4-6-8/12-14-16 mm	1,6/7,5 mm	100	164,80
FHB117	4-6-8/12-14-16 mm	1,6/7,5 mm	10	18,54
FHB049	8-10-12/14-16 mm	4,6/7,5 mm	100	185,40
FHB118	8-10-12/14-16 mm	4,6/7,5 mm	10	20,60



FHB - Conectores

Unión forma 'Y', PP

Kartell



Referencia	Ø ext. nominal	Ø interior	Pack	P. unit	Lote	P. unit/lote
FHB030	4 mm	2,0 mm	100	72,10	-	-
FHB094	4 mm	2,0 mm	10	7,83	-	-
FHB031	6 mm	2,7 mm	100	103,00	-	-
FHB095	6 mm	2,7 mm	10	-	10	10,40
FHB034	8 mm	4,6 mm	100	103,00	-	-
FHB096	8 mm	4,6 mm	10	10,82	-	-
FHB028	10 mm	5,5 mm	100	118,45	-	-
FHB097	10 mm	5,5 mm	10	13,60	-	-
FHB029	12 mm	7,3 mm	100	139,05	-	-
FHB098	12 mm	7,3 mm	10	15,35	-	-
FHB032	14 mm	9,7 mm	100	156,56	-	-
FHB099	14 mm	9,7 mm	10	18,54	-	-
FHB033	16 mm	11,9 mm	100	185,40	-	-
FHB100	16 mm	11,9 mm	10	20,60	-	-

Unión lineal 1 pieza, PP

Kartell



Referencia	Ø ext. nominal	Ø interior	Pack	Precio
FHB038	4-5-6 mm	2 mm	100	63,86
FHB101	4-5-6 mm	2 mm	10	6,80
FHB039	6-7-8 mm	3,5 mm	100	77,25
FHB102	6-7-8 mm	3,5 mm	10	7,73
FHB040	8-9-10 mm	4,5 mm	100	103,00
FHB103	8-9-10 mm	4,5 mm	10	10,61
FHB035	10-11-12 mm	6,5 mm	100	118,45
FHB104	10-11-12 mm	6,5 mm	10	12,77
FHB036	12-13-14 mm	8,5 mm	100	128,75
FHB105	12-13-14 mm	8,5 mm	10	13,60
FHB037	14-15-16 mm	10,5 mm	100	149,35
FHB106	14-15-16 mm	10,5 mm	10	17,61

FHD - Pinzas

Pinza para cerrar tubos

ENDO plasticware



AUTO
+121°



1 | Moldeada en una sola pieza para eliminar los bordes afilados. Regulación del flujo desde completamente abierto, a flujo restringido, a completamente cerrado.

Referencia	Ø máx tubo	Precio
FHD016	8 mm	0,78

FHD - Pinzas

Hoffman

Nahita



1 | Presentan un tornillo compresor y base con dos posiciones; abierta o cerrada.

Referencia	Apertura	Material	Precio
FHD001	12 mm	Metal niquelado	3,40
FHD002	17 mm	Metal niquelado	3,65
FHD003	20 mm	Metal niquelado	4,00
FHD004	25 mm	Metal niquelado	4,50
FHD005	30 mm	Metal niquelado	6,50
FHD006	40 mm	Metal niquelado	6,75

Mohr

Nahita



Referencia	Longitud	Material	Precio
FHD007	40 mm	Metal niquelado	3,50
FHD012	45 mm	Metal niquelado	3,50
FHD008	50 mm	Metal niquelado	6,50
FHD009	60 mm	Metal niquelado	6,80
FHD010	70 mm	Metal niquelado	2,95
FHD011	80 mm	Metal niquelado	9,40

FHG - Válvulas y sensores

Llaves de paso, PP y HDPE

Kartell



1 | Para líquidos y gases de baja presión. Todas tienen un orificio rectilíneo de paso.

Referencia	Ø ext. nominal	Ø interior	Lote	P. unit/lote
FHG004	8 mm	4,9 mm	10	1,44
FHG001	10 mm	7 mm	10	1,49
FHG002	14 mm	10,9 mm	10	1,65
FHG003	16 mm	12,7 mm	10	1,63



FHL - Tubos para bombas peristálticas

▶ Tubo NORPRENE® A-60-G



1 | Muy buena resistencia química y a la abrasión. Baja permeabilidad al gas en comparación con los tubos de goma. Termosoldable y termodeformable. Densidad= 0,98 – Dureza Shore=61. Temperatura de -60°C a +135°C.

Ref.	Ø int.	Ø ext.	Espesor	Rollo	Precio/metro
FHL020	3,20 mm	6,40 mm	1,60 mm	15 m	4,80
FHL026	6,40 mm	11,20 mm	2,40 mm	15 m	8,50

* Otras dimensiones disponibles CONSULTAR

▶ Tubo de goma roja para vacío



- 1 | Goma natural roja, resistente a la abrasión.
- 2 | Densidad= 1,13 –Dureza Shore A= 45±5.
- 3 | Temperatura de -30 °C a +70 °C (+ 125 °C calor húmedo).
- 4 | Elasticidad superior al 400%.

Ref.	Ø int.	Ø ext.	Espesor	Rollo	Precio/metro
FHN081	8.0 mm	20.0 mm	6,0 mm	25 m	26,80

▶ Tubo látex



- 1 | Se puede esterilizar con calor húmedo. Elasticidad superior al 500%.
- 2 | Densidad= 0,98 –Dureza Shore A= 40±5. Temperatura de -35 °C a +70 °C (+ 120 °C calor húmedo).

Ref.	Ø int.	Ø ext.	Espesor	Rollo	Precio/metro
FHN117	4.0 mm	6.0 mm	1,0 mm	50 m	4,70

* Otras dimensiones disponibles CONSULTAR

▶ Tubo TAAT Tygon LMT-55



1 | Libre de DEHP y BPA. Baja permeabilidad a gas. Temperature resistance: -50 to +74 °C. Dureza 55. Alta resistencia química. Transparente.

Referencia	Grapas	Ø int.	Espesor	Color	Rollo	Precio/metro
FHJ752	0	2.06	0.85		10 m	12,00
FHJ765	2	0.76	0.85	negro/negro	12 m	6,69
FHJ768	2	1.02	0.85	blanco/blanco	12 m	6,69
FHJ770	2	1.14	0.85	rojo/rojo	12 m	6,69
FHJ782	2	3.17	0.85	negro/blanco	12 m	5,50

▶ Tubo TAAT E-LFL high precision longlife



- 1 | Densidad: 1,16 - Dureza Shore: 56, temperatura desde -54 °C hasta + 74 °C.
- 2 | Cumple con los criterios de USP Clase VI y FDA.
- 3 | Baja generación de partículas desmontables. Transparente.

Referencia	Grapas	Ø int.	Ø ext.	Rollo	Precio/metro
FHJ832	3	1.02	0.85	12 m	15,80

FHN - Tubos para laboratorios

▶ Tubo látex

Kartell



1 | De superficie lisa y transparente, densidad: 0,92. Esterilizable en autoclave.

Referencia	Dimensiones (Øint. x Øext.)	Rollo	Precio/metro
FHN135	4x7 mm	10 m	9,17
FHN136	6x9 mm	10 m	9,99
FHN137	8x12 mm	10 m	16,38
FHN138	12x17 mm	10 m	34,14



FHN - Tubos para laboratorios

▶ Tubo Versilic®

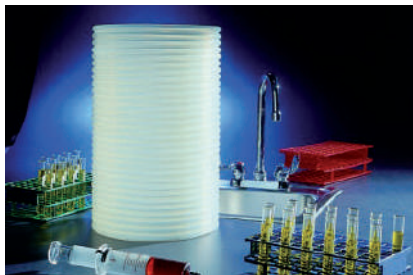

1 | Silicona translúcida de alta pureza. Biológicamente neutros (USP XXIII clase VI). Fabricado según BPF. Conforme a los criterios FDA. Densidad: 1,2 – Dureza shore : A=60±5. Temperatura - 60 °C a +200 °C.

Ref.	Ø int.	Ø ext.	Espesor	Rollo	Precio/metro
FHN163	4.0 mm	7.0 mm	1.5 mm	25 m	5,60
FHN167	5.0 mm	8.0 mm	1.5 mm	25 m	5,50
FHN169	5.0 mm	10.0 mm	2.5 mm	25 m	10,80
FHN172	6.0 mm	10.0 mm	2.0 mm	25 m	9,50
FHN174	7.0 mm	10.0 mm	1.5 mm	25 m	9,20
FHN175	7.0 mm	11.0 mm	2.0 mm	25 m	11,50
FHN179	8.0 mm	12.0 mm	2.0 mm	25 m	12,60
FHN185	10.0 mm	14.0 mm	2.0 mm	25 m	15,00
FHN191	15.0 mm	21.0 mm,	3.0 mm	25 m	31,50
FHN194	1.5 mm	3.0 mm	0.75 mm	50 m	1,95
FHN195	2.0 mm	4.0 mm	1.0 mm	50 m	2,60
FHN198	3.0 mm	5.0 mm	1.0 mm	50 m	3,10
FHN200	3.0 mm	6.0 mm	1.5 mm	50 m	4,30
FHN201	3.0 mm	7.0 mm	2.0 mm	50 m	6,40

* Otras dimensiones disponibles CONSULTAR

▶ Tubo Versitec®



1 | Traslúcido, hidrófobo, mínimo estiramiento, muy buena superficie. Alimentaria según FDA y BgVV. Densidad= 1,19 – Dureza Shore A=60±5 (es- tándar). Temperatura de -50 °C a +200 °C (esterilizable al vapor).

Ref.	Ø int.	Ø ext.	Espesor	Rollo	Precio/metro
FHN223	2.0 mm	6.0 mm	2.0 mm	50 m	2,60
FHN225	3.0 mm	6.0 mm	1.5 mm	50 m	3,30
FHN226	3.0 mm	7.0 mm	2.0 mm	50 m	3,00
FHN247	9.0 mm	13.0 mm	2.0 mm	25 m	5,90

▶ Tubo TYGON® S3 E-3603 para vacío



Ref.	Ø int.	Ø ext.	Espesor	Rollo	Precio/metro
FHN354	6.4 mm	16.0 mm	4.8 mm	15 m	32,50
FHN355	9.5 mm	22.3 mm	6.4 mm	15 m	54,50

* Otras dimensiones disponibles CONSULTAR

FHN - Tubos para laboratorios

▶ Tubo TYGON® S3 E-3603



- 1 | Prestaciones comprobadas en bombas peristálticas. Transparente.
- 2 | Otras directivas FDA en materia de bio- compatibilidad. Conforme a los criterios USP ClaseVI
- 3 | Densidad=1,2 - Dureza Shore=66. Temperatura de -46°C a +74°C.

Ref.	Ø int.	Ø ext.	Espesor	Rollo	Precio/metro
FHN341	3.2 mm	6.4 mm	1.6 mm	15 m	4,70
FHN342	4.8 mm	8.0 mm	1.6 mm	15 m	7,20
FHN344	6.4 mm	9.6 mm	1.6 mm	15 m	7,90

* Otras dimensiones disponibles CONSULTAR

▶ Tubo Tygon S3 E-3603

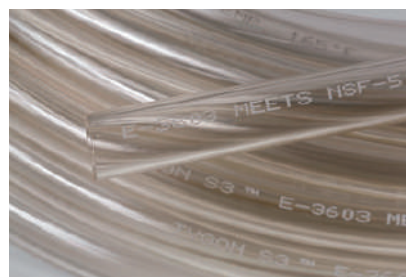

Ref.	Ø int.	Ø ext.	Espesor	Rollo	Precio/metro
FHN614	1.6 mm	4.8 mm	1.6 mm	15 m	3,10

* Otras dimensiones disponibles CONSULTAR

FHQ - Tubos para procesos químicos

▶ Tubes Versilon SE-200



Referencia	Ø int.	Ø ext.	Espesor	Rollo	Precio/metro
FHQ015	3.2 mm	6.4 mm	1.6	15 m	16,30
FHQ016	4.8 mm	8.0 mm	1.6	15 m	19,80
FHQ017	9.6 mm	14.3 mm	2.4	15 m	26,80



FHS - Para uso farmacéutico

Tubo TAAT 3350



ISO
10993

1 | Superficie interior ultra lisa e hidrófoba. Translúcido. Densidad=1,14 – Dureza Shore=50. Temperatura de -80 °C a +200 °C (esterilizable al vapor). Tasa limitada de componentes extraíbles. Responde a los criterios USP Clase VI, FDA, NSF.

Referencia	Ø int.	Ø ext.	Espesor	Rollo	Precio/metro
FHS040	1.6 mm	3.2 mm	0.8 mm	15 m	7,85
FHS052	6.4 mm	9.6 mm	1.6 mm	15 m	16,60

FHV - Tubos para uso industrial

Tubo Versilic® PTFE



Referencia	Ø int.	Ø ext.	Rollo	Cantidad mín. compra	Precio/metro
FHV008	4,0 mm	6,0 mm	25 m	25 m	5,35

* Otras dimensiones disponibles CONSULTAR

FHX - Tubos para uso médico

Tubo K30, PVC



1 | No contiene DEHP. Temperatura: -15 °C/+60 °C. Conforme a PhEur 3.1.1.1 / USP XXXII 2009.

Referencia	Dimensiones (Øint. x Øext.)	Rollo	Precio/metro
FHX018	3x5 mm	20 m	1,13
FHX019	4x6 mm	20 m	1,24
FHX020	5x8 mm	20 m	1,60
FHX021	6x9 mm	20 m	1,85
FHX022	8x12 mm	20 m	2,78
FHX023	10x14 mm	20 m	3,30
FHX024	12x17 mm	20 m	3,91

FHX - Tubos para uso médico

Tubo K70, silicona



1 | Flexible y transparente. Temperatura: -60 °C/+200 °C. Conforme a FDA 21 CFRs 177, 2600, PhEur 3.1.9.

Referencia	Dimensiones (Øint. x Øext.)	Rollo	Precio/metro
FHX006	1x3 mm	10 m	1,03
FHX007	2x4 mm	10 m	1,55
FHX008	3x5 mm	10 m	1,80
FHX009	4x6 mm	10 m	2,37
FHX010	5x8 mm	10 m	4,64
FHX011	6x9 mm	10 m	4,64
FHX012	7x11 mm	10 m	8,24
FHX013	8x12 mm	10 m	9,27
FHX014	9x13 mm	10 m	10,30
FHX015	10x14 mm	10 m	11,02
FHX016	12x17 mm	10 m	17,10
FHX017	14x19 mm	10 m	23,48

FKB - Espátula - cuchara

Espátula - cuchara plana

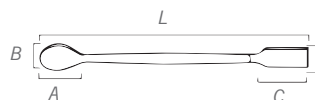

1 | Fabricadas en acero inoxidable AISI304.



Referencia	L	AxB	CxD	P. unit	Lote	P. unit/lote
FKB005	150 mm	15x20 mm	25x12 mm	-	10	1,40
FKB006	200 mm	30x20 mm	32x15 mm	-	10	1,75
FKB007	230 mm	30x20 mm	30x15 mm	2,25	-	-

Espátula - cuchara plana reforzada

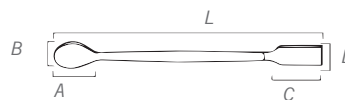

1 | Fabricadas en acero inoxidable AISI304.



Referencia	Longitud	AxB	CxD	Lote	P. unit/lote
FKB008	100 mm	20x15 mm	22x13 mm	10	1,10
FKB009	125 mm	20x14 mm	18x14 mm	10	1,20
FKB010	150 mm	25x19 mm	30x19 mm	10	1,40
FKB011	200 mm	30x25 mm	30x25 mm	10	1,80
FKB012	250 mm	28x21 mm	35x20 mm	10	2,80



FKB - Espátula - cuchara

▶ Espátula-cuchara, para análisis



1 | Fabricadas en acero inoxidable AISI304.

Referencia	Longitud	AxB	CxD	Lote	P. unit/lote
FKB021	235 mm	40x19 mm	48x10 mm	10	2,60

▶ Espátula cuchara acanalada



DIMENSIONES

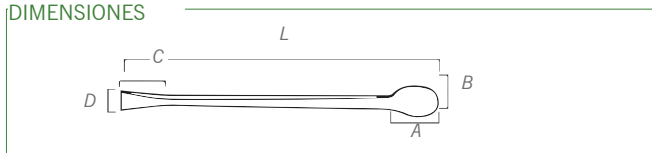

1 | Fabricadas en acero inoxidable AISI304.

Referencia	Longitud	AxB	CxD	Lote	P. unit/lote
FKB015	120 mm	15x13 mm	15x10 mm	10	1,30
FKB016	140 mm	20x15 mm	17x11 mm	10	1,50
FKB017	160 mm	25x18 mm	17x12 mm	10	1,50
FKB018	180 mm	30x20 mm	20x13 mm	10	2,00

▶ Espátula vertedora, cuchara acanalada



DIMENSIONES

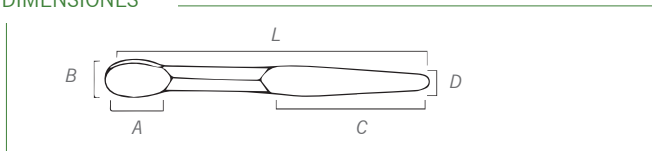

1 | Fabricadas en acero inoxidable AISI304.

Referencia	Longitud	AxB	CxD	Lote	P. unit/lote
FKB022	200 mm	30x24 mm	90x17 mm	10	2,60

FKB - Espátula - cuchara

▶ Espátula - cuchara - PP

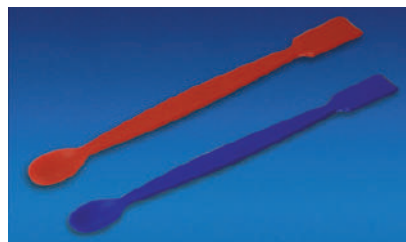

1 | Gran resistencia a agentes químicos y disolventes. Pueden esterilizarse en autoclave.

Referencia	Color	Ø espátula	Ø cuchara	Longitud	Lote	P. unit/lote
FKB030	Azul	16x35 mm	20x30 mm	16 cm	100	0,64
FKB033	Rojo	16x35 mm	20x30 mm	16 cm	10	0,64
FKB031	Azul	17x35 mm	20x35 mm	18 cm	10	0,70
FKB034	Rojo	17x35 mm	20x35 mm	18 cm	10	0,70
FKB032	Azul	19x35 mm	20x30 mm	20 cm	10	0,80
FKB035	Rojo	19x35 mm	20x30 mm	20 cm	10	0,80



Kartell

1 | Excelente resistencia química. Se pueden utilizar en el sector alimentario; NORMA NSF/ANSI 51.

Referencia	Color	Longitud	Lote	P. unit/lote
FKB036	Espátula-cuchara	180 mm	10	1,85
FKB037	Espátula-cuchara	210 mm	10	1,75
FKB038	Espátula-espátula	150 mm	10	1,24
FKB039	Espátula-espátula	180 mm	10	1,55

FKD - Micro espátula - cuchara

▶ Micro espátula - cuchara



1 | Fabricadas en acero inoxidable AISI304.

Referencia	Longitud	Espátula (LxA)	Cuchara (LxA)	Lote	P. unit/lote
FKD001	205 mm	50x9 mm	35x15 mm	10	1,80
FKD002	240 mm	52x9 mm	35x16 mm	10	1,90
FKD003	150 mm	54x7 mm	12x8 mm	10	1,60
FKD004	155 mm	30x5 mm	10x6 mm	10	1,60



FKG - Espátulas

▶ Espátula con mango de madera



Referencia	Longitud	AxB	P. unit	Lote	P. unit/lote
FKG006	215 mm	100x20 mm	3,10	10	2,60
FKG007	270 mm	150x25 mm	3,20	-	-
FKG009	315 mm	200x25 mm	3,50	-	-

FKL - Doble espátula

▶ Plana - plana reforzada



1 | Fabricación de acero inoxidable.

Referencia	Longitud	Espátula (LxA)	Precio
FKL001	150 mm	35x18 mm	2,00
FKL002	200 mm	45x18 mm	2,20

FKN - Doble espátula, micro

▶ Micro espátula

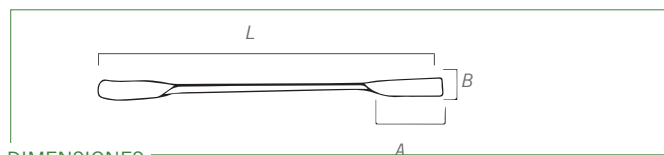

1 | Fabricadas en acero inoxidable.

Referencia	Longitud	AxB	P. unit	Lote	P. unit/lote
FKN001	100 mm	25x8 mm	1,80	-	-
FKN002	120 mm	25x9 mm	1,80	-	-
FKN003	150 mm	25x9 mm	-	10	1,40
FKN004	170 mm	30x9 mm	-	10	2,20
FKN006	140 mm	35x7 mm	-	10	3,40

FKP - Cucharas

▶ Cuchara

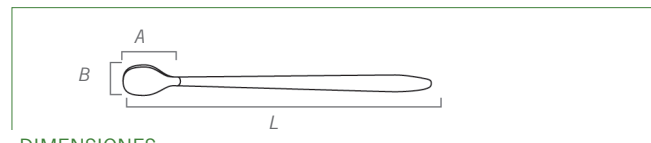

1 | Fabricadas en acero inoxidable.

Referencia	Longitud	AxB	P. unit	Lote	P. unit/lote
FKP003	125 mm	20x13 mm	-	10	1,40
FKP004	160 mm	15x15 mm	-	10	1,50
FKP005	180 mm	25x18 mm	2,10	-	-
FKP006	220 mm	30x18 mm	3,20	-	-

FKR - Doble cuchara

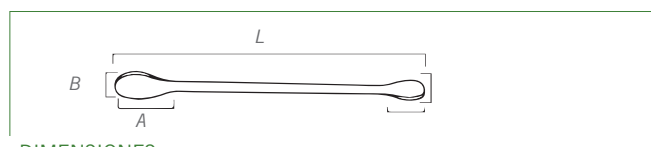

1 | Fabricadas en acero inoxidable.

Referencia	Longitud	AxB	CxD	Lote	P. unit/lote
FKR001	160 mm	25x18 mm	15x11 mm	10	1,60
FKR002	200 mm	30x20 mm	25x15 mm	10	2,10

FKW - Palas

▶ Cuchara de medición, HDPE



1 | Color neutro.

Referencia	Capacidad	Long. total	Long. útil	P. unit	Lote	P. unit/lote
FKW002	250 mL	24 cm	15,5 cm	3,00	50	2,60
FKW004	600 mL	30 cm	19,5 cm	3,80	60	2,90
FKW001	1100 mL	36 cm	24 cm	4,40	25	4,00
FKW003	2500 mL	40 cm	28,5 cm	6,00	25	5,40



FKW - Palas

Cuchara de medición, HDPE



1 | Color neutro.

Referencia	Capacidad	Dimensiones	P. unit	Lote	P. unit/lote
FKW014	250 mL	25 cm	3,50	25	2,98
FKW015	500 mL	30 cm	4,12	25	3,50
FKW012	1000 mL	40 cm	5,15	25	4,38
FKW013	1500 mL	40 cm	6,18	25	5,25

Cuchara de medición, PP



1 | Color neutro.

Referencia	Capacidad	Dimensiones	P. unit	Lote	P. unit/lote
FKW005	10 ml	32x103x16 mm	1,34	12	1,14
FKW008	25 ml	43,8x137x3x21 mm	2,06	12	1,75
FKW010	50 ml	55,4x163,7x26 mm	3,30	12	2,81
FKW006	100 ml	67,2x201,7x34 mm	3,81	12	3,24
FKW009	250 ml	94x261,5x43,7 mm	8,03	6	6,83
FKW011	500 ml	112x315x55 mm	12,26	6	10,42
FKW007	1000 ml	141x386,6x69,4 mm	13,91	6	11,82

Kartell

Kartell



1 | Color neutro.

Referencia	Capacidad	Dimensiones	P. unit	Lote	P. unit/lote
FKW032	10 mL	76x35x15 mm	-	6	0,45
FKW033	25 mL	128x45x21 mm	-	6	0,55
FKW034	50 mL	162x52x27 mm	-	6	0,75
FKW035	100 mL	220x70x35 mm	-	12	1,00
FKW036	250 mL	264x90x42 mm	4,50	6	2,50
FKW037	500 mL	317x114x58 mm	6,00	6	3,10
FKW038	1000 mL	390x140x72 mm	7,90	6	4,50

FKW - Palas

Palas de acero inoxidable



1 | Fabricadas en acero inoxidable AISI 304 y acero AISI 316. Presentan una superficie lisa y fácil de limpiar y están indicadas para su uso en la industria farmacéutica.

Referencia	Long. total	Long. útil	Ancho	Capacidad	Precio
FKW023	320 mm	150 mm	82 mm	250 mL	39,00
FKW024	360 mm	200 mm	102 mm	500 mL	42,50
FKW027*	320 mm	150 mm	50 mm	120 mL	50,00
FKW028*	250 mm	145 mm	75 mm	450 mL	60,00

*Acero AISI 316

Embudo pesasustancias, vidrio



1 | Embudo para pesar sustancias fabricado en vidrio. Apto para pesadas de mucha precisión.

Referencia	Capacidad	P. unit	Lote	P. unit/lote
FKW039	3 mL	10,00	10	6,50
FKW040	6 mL	12,00	10	8,00
FKW041	10 mL	14,00	10	9,00



CUIDADO MATERIAL DE DISECCIÓN

- Desinfectar antes de su utilización.
- Lavarse las manos con un jabón antibacteriano antes de la utilización.
- No utilizar en ningún caso instrumentos con óxido o corroídos.
- No dejar jamás un instrumento sucio secándose.
- Humedecer inmediatamente.
- Pueden ser sometidos en repetidas ocasiones a limpieza por ultrasonidos.
- Los instrumentos pueden ser esterilizados por medio de un autoclave:
 1. Utilizar agua destilada
 2. Eliminar los restos de tejido sanguíneo con un escobillón de nylon.
 3. Dejar los instrumentos abiertos durante el proceso de autoclavado. Colocar las partes finas y cortantes en la parte superior del aparato.
 4. Autoclavado en 4/6 minutos a 132 °C (270 °F).
 5. Secar 4/5 minutos.
 6. No dejar los instrumentos en el autoclave.
 7. Después de la esterilización dejar una gota de aceite de silicona para un buen funcionamiento.



FMB - Bisturís - Cuchillas

Cuchilla histológica



1 | Cuchilla en acero inoxidable.

Referencia	Longitud	Mango	P.UNIT	Lote	P.UNIT/lote
FMB001	110 mm	Metal	9,60	10	8,60
FMB002	110 mm	Plástico	9,00	10	8,10

Hojas de bisturí



- 1 | Fabricadas en acero al carbono
- 2 | El número asigna un formato universal que identifica tamaño y forma.
- 3 | Empaquetadas individualmente. Estériles.

Ref.	Número	Para mango Nº	Envase	P.UNIT	Lote	P.UNIT/lote
FMB012	Nº 10	3	C/100 uds.	11,30	50	9,61
FMB013	Nº 11	3	C/100 uds.	11,30	50	9,61
FMB014	Nº 15	3	C/100 uds.	11,30	50	9,61
FMB015	Nº 20	4	C/100 uds.	11,30	50	9,61
FMB016	Nº 21	4	C/100 uds.	11,30	50	9,61
FMB017	Nº 22	4	C/100 uds.	11,30	50	9,61
FMB018	Nº 23	4	C/100 uds.	11,30	50	9,61
FMB019	Nº 24	4	C/100 uds.	-	50	10,20

Mangos de bisturí



1 | En acero inoxidable.

Referencia	Número	Longitud total	Lote	P.UNIT/lote
FMB020	nº 3 largo	200 mm	10	2,80
FMB021	nº 3	125 mm	10	1,70
FMB022	nº 4 largo	220 mm	10	2,90
FMB023	nº 4	140 mm	10	1,80

FMB - Bisturís - Cuchillas

Bisturí cuchilla fija



1 | No estéril.

Referencia	Long. Total	Long. Hoja	P.UNIT	Lote	P.UNIT/lote
FMB003	150 mm	40 mm	-	10	2,10
FMB025	170 mm	50 mm	1,70	-	-

Bisturís desechables



1 | Cuchilla de acero al carbono, mango de plástico. Empaquetado individual. Estéril.

Referencia	Número	Longitud	Envase	P.UNIT	Lote	P.UNIT/lote
FMB004	10	135 mm	C/10 uds.	4,00	50	3,40
FMB005	11	135 mm	C/10 uds.	4,00	50	3,40
FMB006	15	135 mm	C/10 uds.	4,00	50	3,40
FMB007	20	160 mm	C/10 uds.	4,00	50	3,40
FMB008	21	160 mm	C/10 uds.	4,00	50	3,40
FMB009	22	160 mm	C/10 uds.	4,00	50	3,40
FMB010	23	160 mm	C/10 uds.	4,00	50	3,40
FMB011	24	160 mm	C/10 uds.	4,00	50	3,40

Lancetas



1 | Fabricadas en acero inoxidable.
2 | Estériles. Desechables, uso único para toma de sangre capilar. Empaquetado individual.

Referencia	Envase	P.UNIT	Lote	P.UNIT/lote
FMB024	C/200 uds	3,90	100	3,32



FMD - Agujas de disección

▶ Punta fina



1 | Aguja en acero inoxidable.

Referencia	Longitud total	Mango	Lote	P.unit/lote
FMD001	145 mm	Inoxidable	10	0,90
FMD002	145 mm	Plástico	12	0,80
FMD009	140 mm	Plástico	10	0,82

▶ Punta fina, forma lanceta



1 | Aguja en acero inoxidable.

Referencia	Longitud total	Mango	Lote	P.unit/lote
FMD003	135 mm	Inox.	10	1,20
FMD004	135 mm	Plástico	10	1,90

▶ Sonda acanalada



1 | En acero inoxidable.

Referencia	Longitud total	Lote	P.unit/lote
FMD008	140 mm	10	0,95

▶ Aguja histológica, curva



1 | Aguja en acero inoxidable.

Referencia	Longitud total	Lote	P.unit/lote
FMD005	140 mm	10	1,00

FMG - Pinzas curvas

▶ London - College



1 | Punta curva, en acero inoxidable.

Referencia	Longitud total	Lote	P.unit/lote
FMG001	115 mm	10	1,80
FMG002	150 mm	10	3,00

▶ Pinza de laboratorio



1 | Punta curva, en acero inoxidable.

Referencia	Longitud total	Lote	P.unit/lote
FMG003	110 mm	10	2,20

FMJ - Pinzas rectas

▶ De disección, sin dientes



1 | Punta recta y estriada en acero inoxidable.

Referencia	Longitud total	Lote	P.unit/lote
FMJ001	125 mm	10	1,66
FMJ002	140 mm	10	1,74
FMJ003	160 mm	10	1,97
FMJ004	200 mm	10	2,86
FMJ005	250 mm	10	4,87

▶ Punta fina



1 | Punta aguda en acero inoxidable.

Referencia	Longitud total	Lote	P.unit/lote
FMJ006	115 mm	10	2,23
FMJ007	140 mm	10	2,40



FMJ - Pinzas rectas

Con dientes



- 1 | En lugar de estricción en la punta presentan dientes que se encajan en los dientes del lado contrario.
- 2 | Utilizadas para asir gasas, también proporcionan un firme sostén en la piel y tejidos duros. En acero inoxidable.

Referencia	Dientes	Longitud total	Lote	P. unit/lote
FMJ008	1:2 dientes	125 mm	10	1,80
FMJ009	1:2 dientes	140 mm	10	2,10
FMJ010	1:2 dientes	160 mm	10	2,60
FMJ011	1:2 dientes	200 mm	10	3,00
FMJ012	2:3 dientes	130 mm	10	2,00
FMJ013	2:3 dientes	145 mm	10	3,00
FMJ014*	1:2 dientes	140 mm	20	1,45

* punta fina

Pinzas POM



Referencia	Número	Lote	P. unit/lote
FMJ015	115 mm	5	3,30
FMJ016	145 mm	5	4,53
FMJ017	250 mm	5	13,80

FML - Pinzas especiales

Pinzas Adson



- 1 | En acero inoxidable.

Referencia	Longitud total	Lote	P. unit/lote
FML001	120 mm	10	1,70

FML - Pinzas especiales

Pinzas Feilchenfeld



- 1 | En acero inoxidable.

Referencia	Longitud total	Lote	P. unit/lote
FML002	110 mm	10	1,60
FML003	90 mm	10	1,60

Pinzas 'Kocher'



- 1 | Con dientes, en acero inoxidable.

Referencia	Longitud total	Lote	P. unit/lote
FML004	140 mm	10	3,50

Para insectos



- 1 | En acero inoxidable.

Referencia	Longitud total	Lote	P. unit/lote
FML006	120 mm	10	5,00

Pinzas Hemostáticas



- 1 | Presentan un mecanismo a través del cual, una vez cerrada, la pinza se mantiene fija sin necesidad de apretar. Se sueltan con facilidad.
- 2 | En acero inoxidable.

Referencia	Modelo	Long. total	P. unit	Lote	P. unit/lote
FML005	Mosquito recta	130 mm	-	10	3,80
FML015	Curva	140 mm	-	10	4,00
FML017	Recta	140 mm	-	10	4,10



▶ FML - Pinzas especiales

▶ Especiales



1| En acero inoxidable.

Ref.	Modelo	Lote	P.UNIT/lote
FML007	Permanente reversible	10	2,90
FML010	Punta plana para portas (pico pato)	10	2,70

▶ Pinza "Rochester-Pean"



1| En acero inoxidable.

Referencia	Longitud total	Lote	P.UNIT/lote
FML008	160 mm	10	4,50
FML020	140 mm	10	2,20

▶ Pinzas puntas muy finas



1| Puntas finas, en acero inoxidable.

Referencia	Longitud total	Lote	P.UNIT/lote
FML009	110 mm	10	1,70

▶ Portaagujas



1| Para asir y sostener agujas quirúrgicas, presentan ramas cortas y firmes. El tamaño del portaagujas debe ir acorde al tamaño de la aguja.

- Baumgartner para agujas finas.
- Mayo-Hegar para agujas gruesas.

2| En acero inoxidable.

Referencia	Modelo	Longitud total	Precio	Lote	P.UNIT/lote
FML011	Baumgartner	140 mm	-	10	4,80
FML012	Baumgartner	180 mm	5,50	10	5,00
FML013	Mayo-Hegar	160 mm	-	10	3,80
FML014	Mayo-Hegar	180 mm	-	10	4,45
FML019	Mayo-Hegar	145 mm	-	10	4,50

▶ FMN - Tijeras

▶ De cirugía, curvas



1| Fabricadas en acero inoxidable.

Referencia	Modelo	Longitud total	P.UNIT	Lote	P.UNIT/lote
FMN001	Aguda-aguda	140 mm	4,70	10	4,20
FMN004	Aguda-roma	130 mm	4,40	10	3,70
FMN006	Roma-roma	125 mm	4,50	10	3,90
FMN007	Roma-roma	140 mm	4,60	10	4,10

▶ De cirugía, rectas



Referencia	Dientes	Long.total	P.UNIT	Lote	P.UNIT/lote
FMN009	Aguda-aguda	115 mm	3,40	10	2,90
FMN010	Aguda-aguda	140 mm	3,60	10	3,00
FMN011	Aguda-aguda	160 mm	4,50	10	3,80
FMN012	Aguda-roma	125 mm	3,00	10	2,50
FMN013	Aguda-roma	140 mm	3,20	10	2,60
FMN014	Aguda-roma	160 mm	4,50	10	3,80
FMN015	Roma-roma	140 mm	3,60	10	3,00
FMN016	Roma-roma	160 mm	4,60	10	4,00

▶ Tijeras de Tungsteno



Referencia	Dientes	Long.total	P.UNIT	Lote	P.UNIT/lote
FMN021	Aguda-aguda	130 mm	23,30	10	19,90
FMN022	Aguda-roma	130 mm	23,80	10	19,90
FMN023	Iris	110 mm	21,50	10	19,00
FMN024	Metzenbaum	140 mm	25,68	10	22,00

▶ Microtijera Noye



1| En acero inoxidable.

Referencia	Longitud total	P.UNIT	Lote	P.UNIT/lote
FMN025	115 mm	11,00	10	9,85



▶ FMQ - Estuches disección

▶ 15 piezas



Referencia	Precio
FMQ001	41,50

Contiene:

Referencia	Descripción
FMD006	1 estilete, 140 mm.
FMD007	1 sonda acanalada, 140 mm.
FML011	1 porta agujas Baumgartner, 140 mm.
FMB021	1 mango bisturí, nº 3.
FMB023	1 mango bisturí, nº 4.
FMN013	1 tijeras cirugía, rectas, aguda-roma.
FMN004	1 tijeras cirugía, curvas, aguda-roma.
FMN019	1 tijeras Mayo, rectas, 140 mm.
FMN018	1 tijeras Mayo, curvas, 140 mm.
FMJ009	1 pinzas disección 1:2 dientes, 140 mm.
FMJ002	1 pinzas disección sin dientes, 140 mm.
FML015	1 pinzas hemostáticas, curvas, 140 mm.
FML017	1 pinzas hemostáticas, rectas, 140 mm.
FML005	1 pinzas hemostáticas Mosquito, rectas, 130 mm.
FMD002	1 aguja disección, 145 mm.

▶ 9 piezas



Referencia	Precio
FMQ002	21,20

Contiene:

Referencia	Descripción
FMD006	1 estilete, 140 mm.
FMD008	1 sonda acanalada, 140 mm.
FML011	1 porta agujas Baumgartner, 140 mm.
FMB021	1 mango bisturí, nº 3, 125 mm
FMB023	1 mango bisturí, nº 4, 140 mm
FMN013	1 tijeras cirugía, rectas, aguda-roma, 140 mm
FMN004	1 tijeras cirugía, curvas, aguda-roma, 130 mm
FMJ009	1 pinzas disección 1:2 dientes, 140 mm.
FMJ002	1 pinzas disección sin dientes, 140 mm.
FMQ006	1 Estuche

▶ FMQ - Estuches disección

▶ Estuche vacío



1 | Cierre con botón a presión. Se suministra sin instrumentos.

Referencia	Número	Dimensiones (LxA)	Precio
FMQ004	3 piezas	160x90 mm	3,60
FMQ005	6 piezas	180x100 mm	4,60
FMQ003	12 piezas	168x105 mm	6,10

▶ Estuche vacío



1 | Color externo marrón, interior rojo. Cierre con cremallera.
2 | Se suministra sin instrumentos.

Referencia	Descripción	Precio
FMQ006	9 piezas	4,60
FMQ007	15 piezas	4,90

▶ FZB - Anillos estabilizadores



1 | Para estabilizar frascos, matraces, etc., evitando que floten cuando se encuentran sumergidos.
2 | Fabricados en acero recubierto de PVC.

Referencia	Longitud total	Peso (aprox.)	Precio
FZB001	48 mm	270 g	5,15
FZB002	56 mm	520 g	6,03
FZB003	61 mm	780 g	7,50
FZB004	74 mm	960 g	10,17



G

CENTRÍFUGAS

marcas

G - centrifugas



GB - Monocabezal	116
GBF - Sobremesa digitales.....	116
GD - Minicentrífugas	118
GDC - Minicentrífugas	118
GJ - Microtubos	123
GJC - Microtubos, sobremesa.....	123
GL - Universales	124
GLC - Universales, sobremesa.....	124
GLF - Sobremesa, refrigeradas	130
GN - Alta capacidad	133
GNC - Sobremesa	133
GNF - Sobremesa, refrigeradas.....	136

Tabla comparativa de equipos

Centrífugas Nahita Blue

	REFERENCIA	CAPACIDAD MÁX.	ENFRIAMIENTO	VELOCIDAD (rpm)	
MONOCABEZAL	GBF001	90 mL (6×15 mL)	-	1.000-4.000	
	GBF011	180 mL (12×15 mL)	-	500-4.000	
	GBF012	180 mL (12×15 mL)	-	500-4.000	
MINICENTRÍFUGAS	GDC008	16 mL (8×2 mL)	-	4.000	
	GDC001	16 mL (8×2 mL)	-	7.000	
	GDC002	16 mL (8×2 mL)	-	10.000	
	GDC009	16 mL (8×2 mL)	-	12.000	
	GDC003	16 mL (8×2 mL)	-	4.000 / 7.000 / 10.000	
	GDC004	16 mL (8×2 mL)	-	4.000 / 7.000 / 10.000	
	GDC005	20 mL (4×5 mL)	-	4.000 / 7.000 / 10.000	
	GDC006	30,4 mL (32×0,2 mL + 12×2 mL)	-	500-1.200	
	GDC011	2×microplaca de 96 pocillos	-	300-3.000	
	UNIVERSALES	GLC001	400 mL (4×100 mL / 8×50 mL)	Ventilación	100-6.000
		GLC003	400 mL (4×100 mL)	Ventilación	200-1.8000
GLC004		240 mL (24×10 mL)	-	100-4.000	
GLC005		50 mL (10×5 mL)	Ventilación	100-1.5000	
GLC006		450 mL (15mLX30)	Ventilación	100-6.000	
GLF002		50 mL (10×5 mL)	Refrigeración	100-16.000	
GLF003		400 mL (4×100 mL)	Refrigeración	100-16.000	
ALTA CAPACIDAD	GNC001	480 mL (32×15 mL)	Ventilación	100-6.000	
	GNC002	2.000 mL (4×500 mL)	Ventilación	200-6.000	
	GNC003	2.000 mL (4×500 mL)	Ventilación	200-6.000	
	GNF001	400 mL (4×100 mL / 8×50 mL)	Refrigeración	100-6.000	
	GNF002	480 mL (32×15 mL)	Refrigeración	200-6.000	
	GNF003	2.000 mL (4×500 mL)	Refrigeración	200-6.000	
	GNF005	2.000 mL (4×500 mL)	Refrigeración	200-6.000	
	GNF004	1.000 mL (4×250 mL)	Refrigeración	200-18.000	

Tabla comparativa de equipos

Centrífugas Nahita Blue

FCR (×g)	TIPO DE PANTALLA	ALIMENTACIÓN CONSUMO	DETECCIÓN AUTOMÁTICA ROTOR
1.790	✓ (LED)	220V / 50Hz 90W	-
2.300	✓ (LCD)	220V / 50Hz 120W	-
2.300	✓ (LCD)	220V / 50Hz 80W	-
990	-	100-250V / 50-60Hz 12W	-
2.910	-	100-250V / 50-60Hz 18W	-
5.610	-	100-250V / 50-60Hz 25W	-
8.550	-	100-250V / 50-60Hz 30W	-
990 / 2.910 / 5.610	-	100-250V / 50-60Hz 25W	-
990 / 2.910 / 5.610	-	12V 25W	-
990 / 2.910 / 5.610	-	100-250V / 50-60Hz 25W	-
9.660	✓ (LCD)	100-250V / 50-60Hz 45W	-
608	✓ (LCD)	DC24V / 2.75A 55W	-
5.150	✓ (LCD)	220V / 50-60Hz 350W	-
23.470	✓ (LCD)	AC220V / 50-60Hz 500W	✓
2.250	✓ (LED)	AC220V / 50-60Hz 110W	-
20.375	✓ (LED)	AC220V / 50Hz 450W	✓
5.350	✓ (LCD)	AC220V / 50Hz 350W	✓
23.470	✓ (LCD)	AC220V / 50-60Hz 650W	✓
23.470	✓ (LCD) táctil	AC220V / 50-60Hz 750W	✓
5.150	✓ (LCD)	AC220V / 50-60Hz 450W	✓
5.150	✓ (LCD)	AC220V / 50-60Hz 650W	✓
5.150	✓ (LCD)	AC220V / 50-60Hz 650W	✓
5.150	✓ (LCD)	AC220V / 50-60Hz 550W	✓
5.150	✓ (LCD) táctil	AC220V / 50-60Hz 650W	✓
5.150	✓ (LCD) táctil	AC220V / 50-60Hz 850W	✓
5.150	✓ (LCD) táctil	AC220V / 50-60Hz 850W	✓
23.470	✓ (LCD) táctil	AC220V/50-60Hz 850W	✓



▶ GBF - Sobremesa digitales

▶ Angular digital Serie 2615/1



1 | Carcasa de plástico. Cabezal angular. Motor con escobillas. Dispositivo de seguridad en tapa.

Referencia	GBF001
Capacidad (mL)	6x15 (17x120 mm)
Temporizador (min)	1-60
Rango de velocidad (rpm)	1000-4000 (pasos de 500)
Máxima FCR (g)	1790
Dimensiones aprox. (mm)	280x280x250
Consumo (W)	90
Alimentación	220 V AC / 50 Hz
Peso aprox. (Kg)	5
Precio	290,00

Accesorios compatibles, no incluidos ————— Tubos recomendados



Kit accesorios

Referencia GBK001
Precio 11,50



Adaptador para tubos

Referencia GBK002
Precio 2,57



Adaptador para tubos

Referencia GBK003
Precio 2,57

Tubos tipo Falcon de 15 mL, PP

BGD010, BGD082, BGD083, BGD084, BGD024, BGD025
BGD039, BGD029, BGD030, BGD031, BGD032, BGD033

▶ Angular digital 2650



1 | Rotor angular de aluminio pintado. Ajuste digital de parámetros. Patas de ventosa.
2 | Carcasa de acero pintado al horno. Tapa de metacrilato abatible con anclaje de bloqueo. Interruptor de contacto de tapa y cierre electromagnético.

Referencia	GBF011	GBF012
Modelo	2650-D	2650-D+
Motor	Con escobillas	De inducción (sin escobillas)
Capacidad (mL)	12 tubos de 15 (17x120 mm)	
Rango velocidad (RPM)	500-4000 (incremento de 50 rpm)	
Máxima FCR (xg)	2300 (incremento de 10xg)	
Dimensiones (mm)	330x285x270	
Alimentación	220 V / 50 Hz	
Consumo (W)	120	80
Peso (kg)		9,75
Precio	355,00	525,00

Accesorios compatibles, no incluidos ————— Tubos recomendados



Adaptador para tubos*

Referencia GBK003
Dimensiones 13x75 mm
Precio 2,57



Portatubos

Referencia GBK015
Precio 2,84

Tubos tipo Falcon de 15 mL, PP

BGD010, BGD082, BGD083, BGD084, BGD024, BGD025
BGD039, BGD029, BGD030, BGD031, BGD032, BGD033

* páginas 17

* Para tubos de 13x75 mm con la opción de retirar la contera para el uso de tubos de 13x100 mm



▶ GBF - Sobremesa digitales

▶ Angular digital RS-0412



- 1 | Función de alarma sonora. Dispone también de bloqueo de la tapa, detección en caso de sobre velocidad, detección en caso de exceso de temperatura y diagnóstico interno automático.
- 2 | Cuenta con una rápida aceleración y frenado, estimado en 20 seg.
- 3 | Motor sin escobillas libre de mantenimiento.



Referencia	GBF013
Capacidad	8 tubos de 15 mL (17x120 mm) 12 tubos de 10 mL (16x107 mm)
Rango velocidad (RPM)	300-4500 (incremento 100 rpm)
Máxima FCR (xg)	2490
Dimensiones (mm)	354x304x215
Alimentación	220 V / 50 Hz
Potencia (W)	120
Peso (kg)	6
Precio	600,00

▶ Angular digital RS-0408



- 1 | Centrífuga de baja velocidad, muy versátil que puede utilizarse en multitud en aplicaciones clínicas y bioquímicas para el análisis de calidad de suero, plasma, sangre y orina. Cuenta con tres programas predeterminados (sangre, orina, y heces).
- 2 | Equipo compacto, silencioso y equipado con pantalla LED.
- 3 | Motor de inducción sin escobillas, libre de mantenimiento. Diagnóstico y auto-detección automáticos.
- 4 | Rampas de aceleración (25 s.) y frenado (35 s).



Referencia	GBF014
Capacidad	8 tubos de 15 mL (17x120 mm) 12 tubos de 10 mL (16x107 mm)
Temporizador (min)	1-99 / HOLD (trabajo en continuo)
Rango de velocidad (rpm)	300-4000 (pasos de 100)
Máxima FCR (g)	1900
Alimentación	AC 100-240 V / 50 HZ - 60 HZ
Dimensiones aprox. (mm)	367 x 286 x 227
Peso aprox. (Kg)	9,2
Precio	545,00

▶ Angular digital RS-0506



- 1 | Ampliamente utilizada en la industria médica. Ideal para la separación de suero, plasma, orina, muestras fecales.
- 2 | Desbloqueo automático de la tapa tras el funcionamiento. Cuenta con un motor de corriente continua, sin escobillas y sin mantenimiento.
- 3 | Dos programas P1/P2, fácil de iniciar el procedimiento con una tecla.
- 4 | Dos velocidades de desaceleración para satisfacer diferentes necesidades.
- 5 | Pantalla LCD de fácil lectura y alarma sonora.



Referencia	GBF015
Capacidad	6 tubos tipo Falcon 15mL (sin adaptador) 6 tubos tipo Vacutainer 16x107mm (sin adaptador) 6 tubos tipo Vacutainer 13x75mm (con adaptador naranja) 6 tubos tipo Vacutainer 13x100mm (con adaptador naranja) 6 microtubos 1,5mL/2mL (con adaptador blanco)
Temporizador (min)	30 s – 99 minutos / continuo
Rango de velocidad (rpm)	300 – 5000 (pasos de 100)
Máxima FCR (g)	2350 (pasos de 10 g)
Potencia	70 W
Alimentación	110V-240V, 50/60Hz
Dimensiones aprox. (mm)	300x240x180
Peso aprox. (Kg)	5,2 kg
Precio	263,000



GDC - Minicentrífugas

Angular digital Serie 2507



- 1 | Cubierta superior transparente visible.
- 2 | Almohadilla amortiguadora de caucho de silicona.
- 3 | Hebilla giratoria de diseño ergonómico y de fácil acceso.
- 4 | Tamaño compacto. El diseño de la tapa permite una fácil apertura pulsando el botón de apertura sin comprometer la seguridad: el rotor se detendrá automáticamente cuando se abra la tapa.

Referencia	GDC008	GDC001	GDC002	GDC009
Modelo	2507/4	2507/7	2507/11	2507/30
Velocidad	4000rpm ±3%	7000rpm ±3%	10000rpm ±3%	12000rpm ±5%
FCR	990 ×g	2910 ×g	5610 ×g	8550 ×g
Capacidad	Ver cabezales disponibles			
Peso	1.1Kg			
Dimensiones	155×168×118 mm			
Alimentación	100-250V/50-60 Hz			
Consumo	12 W	18 W	25 W	30 W
Precio	135,00	170,00	225,00	280,00

TRES VELOCIDADES

Referencia	GDC003	GDC004
Modelo	2507/15	2507/25
Velocidad	4000/7000/10000rpm ±3%	
FCR	990/2910/5610 ×g	
Capacidad	Ver cabezales disponibles	
Peso	1.1 Kg	
Dimensiones	155×168×118 mm	
Alimentación	100-250V/50-60 Hz	
Consumo	25 W	25 W
Precio	315,00	360,00

Cabezales incluidos



Cabezal angular | GDF007
1.5/2mL×8
4000rpm/990×g
7000rpm/2910×g
10000rpm/5610×g
Precio 29,00



Cabezal angular | GDF010
0.2mL×8×4
4000rpm/536 ×g
7000rpm/1643 ×g
10000rpm/3354 ×g
Precio 36,30



Cabezal angular | GDF013
1.5mL×6+0.5mL×6+0.2mL×8×2
4000rpm/912 ×g
7000rpm/2793 ×g
10000rpm/5701 ×g
Precio 48,82



Cabezal microhematocrito | GDF005*
20ul×12
12000rpm y 8371 ×g
Longitud de capilares 40 mm
Precio 42,50
* Sólo para uso con la referencia GDC009

ADAPTADORES INCLUIDO



Adaptador | GDF001
Tubos 0,2mL
Precio 1,56



Adaptador | GDF002
Tubos 0,5mL
Precio 2,41



Tarjeta para lectura de capilares microhematocrito | GDF018*
sólo para modelos de velocidad fija
Precio 10,80
* no válido para modelos de 3 velocidades
Incluido en la GDC009

TUBOS RECOMENDADOS

Microtubos de 0,2mL	BGN003, BGN026
Microtubos de 0,5mL	BGN004
Microtubos de 2mL	BGN025
Microtubos de 1,5mL	BGN005, BGN011, BGN012, BGN013, BGN014, BGN015, BGN027
Tira de microtubos de 8×0,2mL	BGN006



GDC - Minicentrífugas

Modelo Fugevet +



- 1| Versátil, tres velocidades en una, 4-7-10.000 rpm y distintos rotores intercambiables para microtubos de 1,5/ 2mL, de 0,5 mL, tiras de tubos PCR de 8 tubos de 0,2 mL así como hematocritos.
- 2| Fácil de usar y con funciones de “arranque suave” y “parada suave”. Diseño que evita que se peguen las gotas en las paredes del tubo
- 3| Indicada para usar con tubos de microfiltración, centrifugación rápida, separación de células sanguíneas a escala micro, procesado de pellets de bacterias y centrifugación de partición en técnicas PCR.
- 3| Es la centrifuga ideal, de uso personal, siempre lista para centrifugar pequeñas muestras, cuando se necesitan.





Referencia	GDC005
Capacidad	Cabezal para 12 tubos microhematocrito Cabezal para 8 microtubos: 8x1.5/2 mL, 8x0.5 mL*, 8x0.2 mL* Cabezal angular 6x1,5/2 mL + 6x0,5 mL + 2 tiras PCR 8x0,2 mL Cabezal para 4 criotubos: 4x5 mL, 4x1.8 mL* Cabezal de tiras (4 tiras de 8x0.2 mL)
Velocidad (RPM)	4000/7000/12000
FCR (xg)	990/ 2910/ 5610
Dim.aprox. (mm)	155 x 175 x 125
Alimentación	AC 85-240 V, 50/60 Hz
Consumo (W)	66
Peso (kg)	0,8
Precio	405,00

* utilizando los adaptadores incluidos

CABEZALES INCLUIDOS CON EL EQUIPO

 <p>Cabezal angular GDF007 1.5/2mLx8 4000rpm/990xg 7000rpm/2910xg 12000rpm/5610xg Precio 29,00</p>	 <p>Cabezal angular GDF010 0.2mLx8x4 4000rpm/536 xg 7000rpm/1643 xg 12000rpm/3354 xg Precio 36,30</p>	 <p>Cabezal angular GDF013 1.5mLx6+0.5mLx6+0.2mLx8x2 4000rpm/912 xg 7000rpm/2793 xg 12000/5701 xg Precio 48,82</p>	 <p>Cabezal microhematocrito GDF005 20ulx12 12000rpm y 8371 xg Longitud de capilares 40 mm Precio 42,50</p>	 <p>Cabezal angular GDF006 4criotubos x 5mL 7000rpm / 3180xg Precio 21,99</p>
--	---	--	--	---

ADAPTADORES Y ACCESORIOS INCLUIDOS

 <p>Adaptador GDF001 Tubos 0,2mL Precio 1,56</p>	 <p>Adaptador GDF002 Tubos 0,5mL Precio 2,41</p>	 <p>Tarjeta para lectura de capilares microhematocrito GDF018 sólo para modelos de velocidad fija Precio 10,80</p>
--	--	---

TUBOS RECOMENDADOS

Microtubos de 0,2mL	BGN003, BGN026
Microtubos de 0,5mL	BGN004
Microtubos de 2mL	BGN025
Microtubos de 1,5mL	BGN005, BGN011, BGN012, BGN013, BGN014, BGN015, BGN027
Tira de microtubos de 8x0,2mL	BGN006
Capilares hematocrito	ZMB048



▶ GDC - Minicentrífugas

▶ MiniFuge-GD06



- 1| Estructura compacta y estable, gran versatilidad y fácil acceso, así como un arranque suave y un frenado gradual. Pantalla LCD.
- 2| Velocidad de aceleración / desaceleración más rápida permite finalizar el experimento en un tiempo más corto. Sistema tipo "click" de intercambio de cabezales.
- 3| Con el sistema de seguridad en la tapa, así como el sistema de detección de exceso de velocidad y desequilibrio se garantiza un funcionamiento seguro del equipo.

Referencia	GDC006
Rango velocidad (RPM)	500-12.000
FCR máx. (xg)	9660
RPM máximas (RPM)	12.000
Temporizador	1-8 min. / 1-59 sec.
Dimensiones (LxAxH) (mm9)	194x229x120
Consumo (W)	66
Alimentación	AC 100 - 250 V / 50/60 Hz
Peso (kg)	2
Precio	455,00

CABEZALES INCLUIDOS CON EL EQUIPO



Cabezal PCR | GDF008
1.5/2mLx12+0.2mLx8x4
12000rpm/9500xg
Precio 63,50



Cabezal PCR | GDF012
0.2mLx12x4
12000rpm/5960xg
Precio 41,00



Cabezal angular | GDF011
5mLx4
12000rpm/9660xg
Precio 41,00



Cabezal 4 criotubos | GDF006
5/1.8/1.1mLx4
7000rpm/3180xg
Precio 21,99



Cabezal microhematocrito | GDF005
20ulx12
12000rpm y 8371xg
Longitud de capilares 40 mm
Precio 42,50

ADAPTADORES Y ACCESORIOS INCLUIDOS



Adaptador | GDF001
Tubos 0,2mL
Precio 1,56



Adaptador | GDF002
Tubos 0,5 mL
Precio 2,41



Adaptador | GDF017
1.1/1.8 mL
Precio 2,71



Tarjeta para lectura de capilares microhematocrito | GDF018 sólo para modelos de velocidad fija
Precio 10,80

TUBOS RECOMENDADOS

Microtubos de 0,2mL	BGN003, BGN026
Microtubos de 0,5mL	BGN004
Microtubos de 2mL	BGN025
Microtubos de 1,5mL	BGN005, BGN011, BGN012, BGN013, BGN014, BGN015, BGN027
Tira de microtubos de 8x0,2mL	BGN006
Tubo tipo Eppendorf de 5mL	BGN029
Capilares hematocrito	ZMB048



GDC - Minicentrífugas

Modelo RS-1008



- 1 | Esta centrífuga es ideal para giros rápidos, microfiltración de muestras, separaciones celulares y muchos otros procedimientos rutinarios de laboratorio.
- 2 | Fácil de manejar con doble función start/stop.
- 3 | Rotor seguro, resistente y robusto con diseño de bloqueo de pinza.
- 4 | Rotor de cambio rápido sin ninguna herramienta.

Referencia	GDC007
FCR máx. (xg)	2680
RPM máximas (RPM)	7000
Capacidad	8 tubos de 0.2 / 0.5 / 1.5 / 2.0 mL 4 tiras PCR de 8 microtubos de 0,2 mL
Temporizador	Operación en continuo
Dim.(LxAxH) (mm)	160x170x122
Peso (kg)	0,5
Potencia (W)	20
Alimentación	AC 110-240 V; 50/60 Hz
Precio	137,00



Rotores, incluidos con el equipo

Adaptadores, incluidos con el equipo



Cabezal angular
8 tubos de 2 mL, 1.5 mL



Cabezal tiras PCR
4 tiras de 8 microtubos PCR de 0.2 mL
0,5 mL, 0,2 mL



8 adaptadores
Para microtubos de 0,5 mL



8 adaptadores
Para microtubos de 0,2 mL

TUBOS RECOMENDADOS

Microtubos de 0,2 mL	BGN003, BGN026
Microtubos de 0,5 mL	BGN004
Microtubos de 2 mL	BGN025
Microtubos de 1,5 mL	BGN005, BGN011, BGN012, BGN013, BGN014, BGN015, BGN027
Tira de microtubos de 8x0,2 mL	BGN006

Centrífuga mini D1012UA



- 1 | Pantalla OLED desde donde se puede cambiar la velocidad y el tiempo. Los botones de pantalla pueden ajustar el inicio/parada del motor, admite modos de frenado suave y parada instantánea
- 2 | Motor de corriente continua, operación suave y silenciosa.

Referencia	GDC012
FCR máx. (xg)	7490
RPM máximas (RPM)	10000
Capacidad	12 x 0,5/1,5/2,0 mL 44 tubos de PCR de 0,2 mL 4 tiras PCR de 8 x 0,2 mL
Temporizador	Operación en continuo
Dim.(LxAxH) (mm)	210x180x130
Peso (kg)	1,5
Potencia (W)	40
Alimentación	AC100-240V/50Hz/60Hz
Precio	260,00





GDC - Minicentrífugas

Centrífuga para microplacas



- 1| Dispone de arranque y frenado lento. Función de centrífuga instantánea llegando a la velocidad máxima en 6 segundos. Sistema de detección de sobrevelocidad y desequilibrio.
- 2| Diseñada para microplacas de 96 o 384 pocillos de pequeña capacidad, así como tiras de tubos de PCR, con un adaptador (incluido).
- 3| Pantalla LCD de cristal líquido de segmento completo. Funcionamiento silencioso y estable. Cubierta superior transparente.
- 4| La centrífuga para microplacas P-X está especialmente diseñada para centrifugar micro placas standard con y sin faldón de manera rápida y eficiente.
- 5| Pulsador de apertura de tapa, cuenta con una función de centrifugado instáneo, llegando a la velocidad máxima en 6 segundos.



Referencia	GDC011
Modelo	P-X
Rango velocidad (RPM)	300-3000 (± 15 rpm)
FCR máx. (xg)	608
Temporizador	1-99 min. / 1-59 seg.
Capacidad	2xmicroplaca de 96 pocillos / ELISA plates
Peso	3,9 Kg
Dimensiones (LxAxH) (mm)	225x255x215
Consumo (W)	55
Alimentación	AC 100 - 250 V / 50/60 Hz
Precio	595,00

ADAPTADORES INCLUIDOS



Adaptador PCR8 | GDF019
Adaptador para tiras PCR 8x0,2 mL
Precio 99,00

LÁMINAS DE SELLADO PARA PLACAS

Referencia	BRD011	BRD012	BRD013
Sellado	Sensible a la presión	Autoadhesivo	Sensible a la presión
Dimensiones	116.5 mm x 77mm.	116.5 mm x 80mm.	116.5 mm x 80mm.
Material	PP	PET	PP
Rango temperatura	-70°C a 110°C	-20°C a 100°C	-70°C a 110°C
Precio	145,00	49,00	145,00

PLACAS RECOMENDADOS

Placa de 96 pocillos	BGN039, BGN040, BGN041, BGN042, BGN043, BGN044, BGN045, BGN046, BGN047
Tira de microtubos 8 x 0,2mL	BGN006



GJC - Sobremesa

Modelo HiFuge-GJ6



- 1 | Base metálica, cuerpo y tapa de plástico. Diseño compacto y silencioso.
- 2 | Cabezal angular de plástico para 12 microtubos de 1.5 y 2 mL, con tapa. Pantalla LCD retroiluminada.
- 3 | Posibilidad de programación de velocidad o fuerza centrífuga (FCR). Función de pulsos.
- 4 | Varios dispositivos de seguridad. Apertura manual de la tapa en caso de bloqueo.
- 5 | Motor de corriente continua, sin escobillas, libre mantenimiento.
- 6 | Adaptadores GJM002 y GJM003 para tubos de 0,2 mL y 0,5 mL respectivamente (no incluidos)



Referencia	GJC006
Rango de velocidad (rpm)	500-15000 (incremento de 100 rpm)
Rango de FCR (xg)	100-15100 (incremento de 100 xg)
Temporizador	30 sec – 99 min + modo HOLD para operación continua
Capacidad máxima (mL)	12 x 2
Aceleración / frenado (s)	11 / 9
Dimensiones (LxAxH)	270 x 250 x 170 mm
Consumo (W)	180
Peso (kg)	4,6
Precio	850,00

TUBOS RECOMENDADOS

Microtubos de 0,2mL	BGN003, BGN026
Microtubos de 0,5mL	BGN004
Microtubos de 2mL	BGN025
Microtubos de 1,5mL	BGN005, BGN011, BGN012, BGN013, BGN014, BGN015, BGN027

Modelo D3024



- 1 | El diseño de doble enfriamiento por aire garantiza un rápido enfriamiento del rotor y un bajo consumo de energía
- 2 | Motor sin escobillas que no requiere mantenimiento. Los elementos de seguridad incluyen el bloqueo de la tapa, detección de velocidad y temperatura excesivas y autodiagnóstico automático
- 3 | Los rotores con sellado de 3 capas garantizan una centrifugación segura
- 4 | Excelentes rotores de aleación de aluminio totalmente esterilizables en autoclave a 121 °C



Referencia	GJC007
Rango de velocidad (rpm)	200-15000 (incremento de 10 rpm)
FCR máx. (xg)	21380 (incremento de 10 xg)
Temporizador	30 sec. - 99 min. / Funcionamiento continuo
Capacidad máxima (mL)	90 mL (18 x 5 mL)
Aceleración / frenado (s)	25 / 25
Dimensiones (LxAxH)	365x277x275 mm
Consumo (W)	200
Peso (kg)	13
Precio	1.200,00

CABEZALES INCLUIDO



Cabezal angular | GJK014
24 x 1.5/2mL
Los microtubos de 0,2 y 0,5mL pueden centrifugarse utilizando los adaptadores ref. GJM002 y GJM003, respectivamente
Precio 228,00

CABEZALES NO INCLUIDOS - COMPATIBLES



Cabezal angular | GJK012
0.5 mL×18
Precio 228,00



Cabezal angular | GJK013
5 mL×12
Precio 228,00



Cabezal angular | GJK015
0.5 mL×36
Precio 228,00



Cabezal angular | GJK016
0,2 mL×8X4
Precio 585,00



▶ GLC - Sobremesa

▶ Modelo 2741, Medibas+



- 1 | Carcasa y base en acero y cubeta interior en acero inoxidable.
- 2 | Tapa con base metálica, mecanismo de suspensión y mirilla.
- 3 | Control digital por microprocesador, pantallas LED y selector mono-mando.
- 4 | Cabezal oscilante y adaptadores para distintos tubos, todos autoclavables.
- 5 | Cierre electromecánico que impide la apertura de la tapa durante la centrifugación.
- 6 | Apertura manual de la tapa en caso de fallo del suministro eléctrico.
- 7 | Sistema de seguridad que automáticamente para el equipo si se supera la velocidad máxima. Programación de la velocidad en rpm o FCR. Motor de inducción libre de mantenimiento.

Referencia	GLC001
Capacidad	4 x 100 mL (38x105 mm) 8 x 50 mL (30x115 mm, tipo Falcon) 16 x 15 mL (17x120 mm, tipo Falcon) 16 x 5-7 mL (13x75 mm, con adaptadores GBK003) 16 x 10 mL (13x100 mm, con adaptadores GBK002)
Temporizador (min)	1-99 / Función de pulsos
Rango de velocidad (rpm)	100-4000
FCR (g)	2630 / 2720 / 2790
No. de rampas aceleración/frenado	9
Alimentación	220 V / 50-60 Hz
Consumo (W)	350
Medidas aprox. (cm)	28x50x32
Peso aprox. (Kg)	34,5
Precio	2.137,00

Portatubos, INCLUIDOS

Adaptadores, NO INCLUIDOS



| Juego portatubos
Ref. GNP003
Para 4 tubos de 100 mL
Precio 499,00



| Juego portatubos
Ref. GLK002
Para 16 tubos de 15 mL
Precio 466,00



| Juego portatubos
Ref. GNP005
Para 8 tubos de 50 mL
Precio 485,00



(1) Adaptador para tubos
Referencia GBK002
Precio 2,57



(2) Adaptador para tubos
Referencia GBK003
Precio 2,57

- (1) Para tubos de 13x100 mm con juego de 16x15 mL
(2) Para tubos de 13x75 mm con juego de 16x15 mL

TUBOS RECOMENDADOS

Tubos tipo Falcon de 15 mL	BGD010, BGD082, BGD083, BGD084, BGD024, BGD025, BGD039, BGD029, BGD030 BGD031, BGD032, BGD033
Tubos de 50 mL	BGD011, BGD085, BGD086, BGD087, BGD072, BGD026, BGD040, BGD034, BGD035 BGD036, BGD037, BGD038
Tubos de 100 mL	GLK001



▶ **GLC - Sobremesa**

▶ **Centrífuga digital RS-0424**



- 1 | Equipos versátiles que pueden utilizarse en aplicaciones clínicas y bioquímicas para el análisis de calidad de suero, plasma, sangre y orina.
- 2 | Compacto y cómodo, con pantalla LCD. El equipo viene con 3 programas de rutina personalizables (sangre, orina y heces).
- 3 | 3 niveles de aceleración y 4 niveles de desaceleración.
- 4 | Diagnóstico y autodetección automáticos.
- 5 | Motor de corriente continua sin escobillas que no necesita mantenimiento.

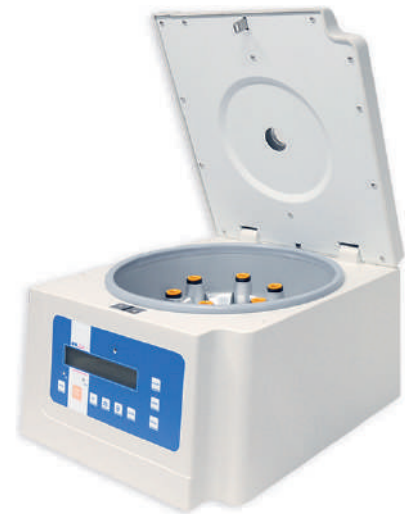

Referencia	GLC002
FCR máx. (xg)	2500
RPM máximas (rpm)	500-4000 (pasos de 100 rpm)
Capacidad	4x50ml Cabezal oscilante (ref. GLH008) 6x15ml Cabezal oscilante (ref. GLH009) 24x15ml Cabezal angular (ref. GLH010) 12x10ml/8x15ml Cabezal angular (ref. GLH011)
Temporizador	1 s / 99 min (operación en continuo)
Programas	Sangre: 3200rpm,10min. Orina: 1800rpm,5min. Heces: 1300rpm,10min.
Aceleración / desaceleración (s)	3 / 4 pasos
Dimensiones (LxAxH) (mm)	440 x 364 x 268
Peso (kg)	14,5
Consumo (W)	500
Alimentación	110-240 V; 50/60 Hz
Precio	1.129,00

Cabezales, NO INCLUIDOS CON EL EQUIPO



| Cabezal oscilante
Referencia *GLH008*
Velocidad máx.: 4000 rpm
Capacidad 4x50 mL



| Cabezal oscilante
Referencia *GLH009*
Velocidad máx.: 4000 rpm
Capacidad: 6x15 mL

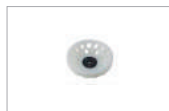

| Cabezal angular
Referencia *GLH010*
Velocidad máx.: 4000 rpm
Capacidad: 24x15 mL

Referencia	Descripción	Vel.máxima	Precio
GLH008	Cabezal oscilante 4x50 mL	4000 rpm	500,00
GLH009	Cabezal oscilante 6x15 mL	4000 rpm	436,00
GLH010	Cabezal angular 24x15 mL	4000 rpm	436,00
GLH011	Cabezal angular 8X15 mL; 12X10 mL	4000 rpm	195,00
GLH012	Cabezal angular 8x15 mL	-	200,00



▶ **GLC - Sobremesa**

▶ Alta velocidad, modelo 2811



- 1 | Compatible con cabezales angulares de diferentes capacidades y número de tubos. Carcasa y base en acero. Cubeta interior en acero inoxidable y cámara de seguridad de acero entre la cubeta y el mueble. Tapa de base metálica con mecanismo de suspensión y mirilla.
- 2 | Apertura manual de la tapa en caso de fallo del suministro eléctrico. Sistema de seguridad que automáticamente para el equipo si se supera la velocidad máxima.
- 3 | Programación de la velocidad en RPM o FCR. Motor de inducción libre de mantenimiento. El motor es controlado mediante un avanzado y fiable sistema vectorial de onda sinusoidal FOC que puede controlar con precisión la velocidad, el tiempo y la fuerza centrífuga relativa (FCR). Detección automática del rotor.

Referencia	GLC003
Rango velocidad (RPM)	200-18000 (incremento de 10 rpm)
FCR máx. (xg)	24100 (incremento de 10 xg)
Temporizador	1-99 h. / 1-59 min. / 1-59 seg.
Capacidad máx.	400 mL
Rampa aceleración / frenado	1-9 / 0-9
Memoria	10 prog. personalizados (5 botones externos de acceso rápido)
Peso	35 Kg
Dimensiones (LxAxH) (mm)	500x390x330
Consumo (W)	500
Alimentación	220V / 50-60 Hz
Precio	2.210,00

CABEZALES ANGULARES COMPATIBLES CON EL EQUIPO



Cabezal angular | GLK016
1.5/2mLx24
16000rpm/24100xg
Precio 540,00



Cabezal angular | GLK020
0.5mLx36
15000rpm/16350xg
Precio 784,93



Cabezal angular | GLK022
5mLx12
16000rpm/18890xg
Precio 703,73



Cabezal angular | GLK019
0.2mLx8x4
14800rpm/16200xg
Precio 974,40



Cabezal angular | GLK024
15mLx8
13000rpm/17570xg
Precio 924,43



Cabezal angular | GLK025
50mLx6
12000rpm/14750xg
Precio 1.299,20



Cabezal angular | GLK026
100mLx4
12000rpm/15940xg
Precio 1.299,20



Cabezal angular | GLK023
10mLx12
13000rpm/15315xg
Precio 924,43



Cabezal angular | GLK021
1.5/2mLx12
18000rpm/22530xg
Precio 460,13



Cabezal angular | GLK042
1.5/2mLx36
14000rpm/17970xg
Precio 864,29

INCLUIDO CON CABEZALES GLK016, GLK042, GLK021



Adaptador | GDF001
Tubos 0,2mL
Precio 1,56



Adaptador | GDF002
Tubos 0,5mL
Precio 2,41



Adaptador | GDF014
15mL
Precio 8,12



Contera | GDF015
50mL
Precio 2,71

TUBOS RECOMENDADOS

Microtubos de 0,2 mL	BGN003, BGN026
Microtubos de 0,5 mL	BGN004
Microtubos de 2 mL	BGN025
Microtubos de 1,5 mL	BGN005, BGN011, BGN012, BGN013, BGN014, BGN015, BGN027
Tira de microtubos de 8x0,2 mL	BGN006
Tubos tipo Falcon de 50 mL	BGD011, BGD085, BGD086, BGD087, BGD072, BGD026, BGD040, BGD034
Tubos tipo Falcon de 15 mL	BGD010, BGD082, BGD083, BGD084, BGD024, BGD025, BGD039, BGD029, BGD030,



▶ GLC - Sobremesa

▶ Angular digital Fugelab-GB10



- 1| Centrífuga angular de sobremesa controlada por microprocesador y equipada con motor de inducción libre de mantenimiento, para la centrifugación de una amplia gama de tubos desde 5 mL hasta 15 mL (Consultar adaptadores).
 - 2| Con programación digital mediante display LED y teclado sencillo de fácil manejo, el equipo se puede programar en RPM o FCR y dispone de memoria de último programa de centrifugación.
 - 3| Cuenta con una amplia base metálica y patas robustas para una buena fijación a la superficie de trabajo que le permite desarrollar los programas de centrifugación de manera totalmente estable y silenciosa.
- Indicado para técnicas de rutina en el laboratorio como son la concentración de suspensiones celulares, la separación de suero o plasma, etc.



Referencia	GLC004
Rango velocidad (RPM)	100-4000 (incremento de 10 rpm)
FCR máx. (xg)	2250 (incremento de 10 xg)
Temporizador	1-99 min.
Capacidad	240 mL
Peso	16 Kg
Dimensiones (LxAxH) (mm)	485x375x290
Consumo (W)	110
Alimentación	220VAC / 50-60 Hz
Precio	725,00

CABEZAL ANGULAR INCLUIDO



Cabezal angular | GBK016
12x15mL
4000rpm / 2250 xg
Precio 219,45



Cabezal angular | GBK021
18x10mL
4000rpm / 2250 xg
Precio 189,93



Cabezal angular | GBK022
24x5/10mL
4000rpm / 2250 xg
Precio 189,93

ACCESORIOS OPCIONALES



Adaptador | GBK002
Tubos de 13x100mm
Precio 2,57



Adaptador | GBK003
Tubos de 13x75mm
Precio 2,57

TUBOS RECOMENDADOS

Tubos tipo Falcon de 15 mL

BGD010, BGD082, BGD083, BGD084, BGD024, BGD025, BGD039, BGD029, BGD030



▶ GLC - Sobremesa

▶ Centrífuga alta velocidad 2624/2

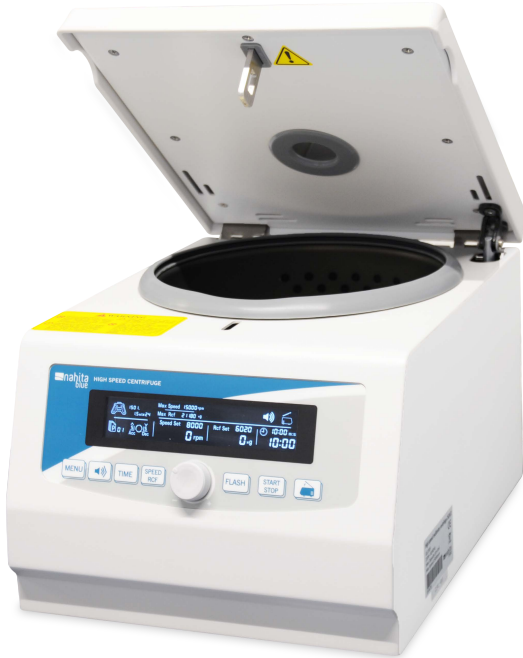

- 1 | Motor de inducción de frecuencia variable sin escobillas y libre de mantenimiento, con un rango de velocidad de 100-15000 rpm y una precisión de ± 20 rpm.
- 2 | Los materiales de alta resistencia de la centrífuga y del cabezal pueden resistir varias corrosiones químicas.
- 3 | Una única pantalla digital LCD de gran tamaño, con parámetros de funcionamiento claros y nítidos. Un botón separado de ajuste de parámetros de velocidad/RCFy conversión mutua facilitan el ajuste rápido y la visualización en tiempo real de la fuerza centrífuga relativa durante el funcionamiento.
- 4 | El control giratorio de un solo botón permite cambiar rápidamente los parámetros. Cuando se completa la operación, se producen errores o desequilibrios, se emite una señal acústica y la operación se detiene al mismo tiempo. La pantalla muestra un código de error.
- 5 | Reconocimiento automático y detección de desequilibrio del cabezal giratorio para o y la fuerza centrífuga relativa (FCR).

Referencia	GLC005
Rango velocidad (RPM)	100-15000 (incremento de 10 rpm)
FCR máx. (xg)	21180 (incremento de 10 xg)
Temporizador	1-99 min. / 1-59 seg.
Capacidad máx.	50 mL
Rampa de aceleración	1-9
Rampa de frenado	0-9
Memoria	30 programas personalizados
Peso	17 Kg
Dimensiones (LxAxH) (mm)	280x360x250
Consumo (W)	450
Alimentación	220V / 50-60 Hz
Precio	1.450,00

CABEZALES ANGULARES COMPATIBLES CON EL EQUIPO



Cabezal angular | GLK027
1.5/2mLx24
15000rpm/21180xg
Precio 431,00



Cabezal microhematocrito | GLK017
50µl x24
12000rpm/13600xg
Precio 510,00



Cabezal angular | GLK018
5mLx10
13500rpm/12920xg
Precio 595,47



Cabezal angular | GLK028
0.2mLx8x4
14800rpm/16200xg
Precio 974,40



Cabezal angular | GLK029
0.5mLx36
13500rpm/13250xg
Precio 784,93

INCLUIDO CON ROTOR GLK027



Adaptador | GDF001
Tubos 0,2mL
Precio 1,56



Adaptador | GDF002
Tubos 0,5mL
Precio 2,41

Tarjeta para lectura de capilares microhematocrito
GLL001
Usada con el cabezal de microhematocrito GLK017 en
las centrífugas GLC005 y GLF002
Precio 9,50

TUBOS RECOMENDADOS

Microtubos de 0,2 mL	BGN003, BGN026
Microtubos de 0,5 mL	BGN004
Microtubos de 2 mL	BGN025
Microtubos de 1,5 mL	BGN005, BGN011, BGN012, BGN013, BGN014, BGN015, BGN027
Microtubos 5 mL	BGN029
Tira de microtubos de 8x0,2 mL	BGN006



GLC - Sobremesa

Baja velocidad modelo 2831



- 1| Compatible con cabezales oscilantes y angulares. Reconocimiento automático del rotor. Detección de desequilibrio.
- 2| Ajuste de la velocidad en rpm o FCR.
- 3| Motor de frecuencia variable DC sin escobillas, libre de mantenimiento, con un rango de velocidad de 100-6000 rpm y una precisión de ± 20 rpm.
- 4| El motor es controlado mediante un avanzado y fiable sistema vectorial de onda sinusoidal FOC que puede controlar con precisión la velocidad, el tiempo y la fuerza centrífuga relativa.
- 5| Puede almacenar 30 programas personalizados.
- 6| Con múltiples rampas de aceleración y frenado para satisfacer diferentes requerimientos experimentales. Sistema de seguridad en caso de exceso de velocidad.

Referencia	GLC006
Velocidad	100-6000 rpm (Incremento de 10 rpm)
FCR	5350xg (Incremento de 10xg)
Temporizador	1-99 h./1-59 mi./1-59 seg.
Capacidad Máx.	450 mL (15mLx30)
Peso	26 Kg
Dimensiones	450x365x315 mm
Alimentación	AC220 V / 50 Hz
Consumo	350 W
Precio	1.535,00



INCLUIDO

 Cabezal oscilante GLH013 4000rpm/2736xg Precio 346,25	 Portatubos GLK043 100mLx4 4000rpm/2720xg Precio 327,28	 Portatubos GLK044 50mLx4 4000rpm/2665xg Precio 327,28	 Portatubos GLK045 15mLx8 4000rpm/2736xg Precio 266,31
---	--	---	---

NO INCLUIDO CON EL EQUIPO

 Cabezal angular GLK041 15mLx12 6000rpm/5350xg Precio 423,07	 Cabezal angular GLH014 15 mLx24 5000rpm/3690xg Precio 531,54	 Cabezal angular GLH015 15mLx30 5000rpm/4050xg Precio 916,00	 Cabezal angular GLH016 20 mLx12 5000rpm/3800 xg Precio 462,00
 Cabezal angular GLH017 50mLx6 6000rpm/4346xg Precio 486,16	 Cabezal para microplacas GLH018 2 Microplacas x2x96 4000rpm/2236xg Precio 589,74	 Contra GLK012 15mL Precio 8,46	 Contra GLK013 50mL Precio 2,71

TUBOS RECOMENDADOS

Tubos tipo Falcon de 15 mL	BGD010, BGD082, BGD083, BGD084, BGD024, BGD025, BGD039, BGD029, BGD030, BGD031, BGD032, BGD033
Tubos tipo Falcon de 50 mL	BGD011, BGD085, BGD086, BGD087, BGD072, BGD026, BGD040, BGD034, BGD035, BGD036, BGD037, BGD038



▶ GLF - Sobremesa, refrigeradas

▶ Refrigerada de alta velocidad, 2821R



- 1 | Cámara de acero inoxidable recubierta de teflón, construcción robusta, adecuada para un uso continuo.
- 2 | Motor de inducción de frecuencia variable sin escobillas y libre de mantenimiento. El motor es controlado mediante un avanzado y fiable sistema vectorial de onda sinusoidal FOC que puede controlar con precisión la velocidad, el tiempo y la fuerza centrífuga relativa (FCR).
- 3 | Una única pantalla digital LCD de gran tamaño, con parámetros de funcionamiento claros y nítidos. Un botón separado de ajuste de parámetros de velocidad/RCF y conversión mutua facilitan el ajuste rápido y la visualización en tiempo real de la fuerza centrífuga relativa durante el funcionamiento.
- 4 | El control giratorio de un solo botón permite cambiar rápidamente los parámetros.
- 5 | Reconocimiento automático y detección de desequilibrio del cabezal giratorio para garantizar la seguridad de la centrifugación.

Referencia	GLF002
Rango velocidad (RPM)	100-16000 (incremento de 10 rpm)
FCR máx. (xg)	24100 (incremento de 10 xg)
Temporizador	1-99 h. / 1-59 min. / 1-59 seg.
Rango temperatura	-20 °C / +40 °C
Temp. mínima a máx. velocidad	0 °C
Rampas de aceleración / frenado	1-9 / 0-9
Memoria	10 programas personalizados
Capacidad máxima	50 mL
Peso	47 Kg
Dimensiones (LxAxH) (mm)	360x600x285
Consumo (W)	650
Alimentación	220VAC / 50-60 Hz
Precio	4.150,00

CABEZALES ANGULARES COMPATIBLES CON EL EQUIPO



Cabezal angular | GLK027
1.5/2mLx24
16000rpm/24100xg
Precio 431,00



Cabezal microhematocrito | GLK017
50µl x24
12000rpm/13600xg
Precio 510,00



Cabezal angular | GLK018
5mLx10
16000rpm/18140xg
Precio 595,47



Cabezal angular | GLK028
0.2mLx8x4
14800rpm/16200xg
Precio 974,40



Cabezal angular | GLK029
0.5mLx36
15000rpm/16350xg
Precio 784,93

ACCESORIOS - INCLUIDO CON CABEZAL GLK027



Adaptador | GDF001
Tubos 0,2mL
Precio 1,56



Adaptador | GDF002
Tubos 0,5mL
Precio 2,41

Tarjeta para lectura de capilares microhematocrito
GLL001

Usada con el cabezal de microhematocrito GLK017
en las centrifugas GLC005 y GLF002

Precio 9,50

TUBOS RECOMENDADOS

Microtubos de 0,2 mL	BGN003, BGN026
Microtubos de 0,5 mL	BGN004
Microtubos de 2 mL	BGN025
Microtubos de 1,5 mL	BGN005, BGN011, BGN012, BGN013, BGN014, BGN015, BGN027
Microtubos 5 mL	BGN029
Tira de microtubos de 8x0,2 mL	BGN006



GLF - Sobremesa, refrigeradas

Refrigerada de alta velocidad, 2811R



- 1 | Compatible con cabezales angulares de diferentes capacidades y número de tubos.
- 2 | Carcasa y base en acero. Cubeta interior en acero inoxidable y cámara de seguridad de acero entre la cubeta y el mueble.
- 3 | Dispone de compresor con gas R134 a, respetuoso con el medio ambiente SECOP®, para una óptima refrigeración de la cámara con función start/stop que se apaga si detecta la tapa abierta y se enciende cuando está cerrada.
- 4 | Cierre electromecánico que impide la apertura de la tapa durante la centrifugación.
- 5 | Apertura manual de la tapa en caso de fallo del suministro eléctrico. Sistema de seguridad que automáticamente para el equipo si se supera la velocidad máxima.
- 6 | Programación de la velocidad en RPM o FCR. Motor de inducción libre de mantenimiento. El motor es controlado mediante un avanzado y fiable sistema vectorial de onda sinusoidal FOC que puede controlar con precisión la velocidad, el tiempo y la fuerza centrífuga relativa (FCR).



Referencia	GLF003
Rango velocidad (RPM)	200-16000 (incremento de 10 rpm)
FCR máx. (xg)	24100 (incremento de 10 xg)
Temporizador	1-99 h. / 1-59 min. / 1-59 seg.
Rango temperatura	-20 °C / +40 °C
Temp. mínima a máx. velocidad	0 °C
Rampas de aceleración / frenado	1-9 / 0-9
Memoria	30 programas personalizados
Capacidad máxima	400 mL
Peso	60 Kg
Dimensiones (LxAxH) (mm)	493x584x345
Consumo (W)	750
Alimentación	220V / 50-60 Hz
Precio	4.570,00

CABEZALES ANGULARES COMPATIBLES CON EL EQUIPO

<p>Cabezal angular GLK016 1,5/2mL×24 16000rpm/24100xg Precio 540,00</p>	<p>Cabezal angular GLK020 0,5 mL×36 15000rpm/16350xg Precio 784,93</p>	<p>Cabezal angular GLK022 5 mL×12 16000rpm/18890xg Precio 703,73</p>	<p>Cabezal angular GLK019 0,2 mL×8×4 14800rpm/16200xg Precio 974,40</p>	<p>Cabezal angular GLK024 15 mL×8 13000rpm/17570xg</p>
<p>Cabezal angular GLK025 50mL×6 12000rpm/14750xg Precio 1.299,20</p>	<p>Cabezal angular GLK026 100 mL×4 12000rpm/15940xg Precio 1.299,20</p>	<p>Cabezal angular GLK023 10 mL×12 13000rpm/15315xg Precio 924,43</p>	<p>Cabezal angular GLK042 1,5/2 mL×36 14000rpm/17970xg Precio 864,29</p>	

INCLUIDO CON LOS CABEZALES GLK016, GLK042

<p>Adaptador GDF001 Tubos 0,2mL Precio 1,56</p>	<p>Adaptador GDF002 Tubos 0,5mL Precio 2,41</p>	<p>Adaptador GDF014 15mL</p>	<p>Contera GDF015 50mL Precio 2,71</p>
--	--	------------------------------------	---

TUBOS RECOMENDADOS

Microtubos de 0,2 mL	BGN003, BGN026
Microtubos de 0,5 mL	BGN004
Microtubos de 2 mL	BGN025
Microtubos de 1,5 mL	BGN005, BGN011, BGN012, BGN013, BGN014, BGN015, BGN027
Tira de microtubos de 8×0,2 mL	BGN006
Tubos tipo Falcon de 50 mL	BGD011, BGD085, BGD086, BGD087, BGD072, BGD026, BGD040, BGD034
Tubos tipo Falcon de 15 mL	BGD010, BGD082, BGD083, BGD084, BGD024, BGD025, BGD039, BGD029, BGD030



▶ GLF - Sobremesa, refrigeradas

▶ Alta velocidad refrigerada RS-1524



- 1| Ideal para la centrifugación de muestras sensibles a la temperatura, como células o proteínas. Permite su uso en multitud de aplicaciones, incluyendo la peletización de muestras de ADN y ARN, la peletización de ácidos nucleicos amplificados por PCR, la separación de precipitados de anticuerpos y proteínas, la realización de pruebas enzimáticas, la eliminación de restos celulares de homogeneizados celulares y la consecución de la fraccionación de células de bacterias y levaduras.
- 2| Seguridad: Bloqueo dual de tapa, detección de exceso de velocidad, detección de exceso de temperatura con sistema de diagnóstico interno. Cuenta con una alarma en caso de desequilibrio del rotor.
- 3| Tipo de motor: DC, sin escobillas. Tipo Gas Refrigerante: R290.
- 4| Tiempo de preenfriamiento de sólo 7 minutos desde la temperatura ambiente hasta los 4°C.
- 5| Aceleración/desaceleración en 9 pasos, permite un frenado suave a baja velocidad para una mejor separación.

Referencia	GLF004
FCR máx. (xg)	21.380 (pasos de 10 xg)
RPM máximas (rpm)	15000 (pasos de 100 rpm)
Capacidad	1.5/2mL×24; 0.5mL×36; PCR8×4; 5mL×12; 5mL×18.
Ajuste de temperatura (°C)	-20 / +40
Temporizador	30 s / 99 min (operación en continuo)
Aceleración / desaceleración (s)	25
Dimensiones (LxAxH) (mm)	332 x 553 x 283
Peso (kg)	30
Potencia (W)	500
Alimentación	200-240 V; 50 Hz
Precio	3.550,00

CABEZAL INCLUIDO



Cabezal angular | GJK014
24x1,5/2mL
Precio 228,00



Cabezal angular | GJK012
0.5 mL×18
Precio 228,00



Cabezal angular | GJK013
5 mL×12
Precio 228,00



Cabezal angular | GJK015
0.5 mL×36
Precio 228,00



Cabezal angular | GJK016
0,2 mL×8X4
Precio 585,00



GNC - Sobremesa

Refrigerada de baja velocidad Multi-bas+, 2751



- 1 | Compatible con cabezales angulares y cabezales oscilantes, pudiendo así usar la mayor diversidad de tubos.
- 2 | Carcasa y base en acero. Cubeta interior en acero inoxidable y cámara de seguridad de acero entre la cubeta y el mueble. Tapa de base metálica con mecanismo de suspensión y mirilla.
- 3 | Control digital por microprocesador, pantalla LCD retroiluminada y selector mono-mando.
- 4 | Cierre electromecánico que impide la apertura de la tapa durante la centrifugación.
- 5 | Apertura manual de la tapa en caso de fallo del suministro eléctrico. Sistema de seguridad que automáticamente para el equipo si se supera la velocidad máxima.
- 6 | Motor de inducción libre de mantenimiento. El motor es controlado mediante un avanzado y fiable sistema vectorial de onda sinusoidal FOC que puede controlar con precisión la velocidad, el tiempo y la fuerza centrífuga relativa (FCR).



Referencia	GNC001
Rango velocidad (RPM)	100-6000 (incremento de 10 rpm)
FCR máx. (xg)	5150 (incremento de 10 xg)
Temporizador	1-99 h. / 1-59 min. / 1-59 seg.
Rampas de aceleración / frenado	1-9 / 0-9
Memoria	10 programas personalizados
Capacidad máxima	480 mL
Peso	36 Kg
Dimensiones (LxAxH) (mm)	418x56x338
Consumo (W)	450
Alimentación	220V / 50-60 Hz
Precio	2.985,00

INCLUIDO



Cabezal oscilante | GNP011
5000rpm/4980xg
Precio 356,00



Portatubos | GNP003
100 mLx4
5000rpm/4600 xg
Precio 499,00



Portatubos | GNP004
50 mLx4
5000rpm/4980 xg
Precio 425,00



Portatubos | GNP005
50 mLx8
4000rpm/3040 xg
Precio 485,00



Portatubos | GNP006
10/15 mLx24
4000rpm/3040 xg
Precio 525,00



Portatubos | GNP007
10/15 mLx32 // 4000rpm/3040 xg
Precio 615,00



Portatubos | GNP008
5 mLx48 // 4000rpm/3040 xg
Precio 1.250,00



Portatubos | GNP009
3/5/7 mLx72 // 4000rpm/3040 xg
Precio 1.375,00

CABEZALES ANGULARES NO INCLUIDOS



Cabezal angular | GLK006
15mLx12
6000rpm/5150xg
Precio 490,00



Cabezal angular | GLK007
50mLx8
6000rpm/5150xg
Precio 700,00



Cabezal angular | GLK008
15mLx30
5000rpm/4100xg
Precio 899,00



Cabezal para microplacas | GNP010
4 Microplacasx2x96 // 2 Placas de pocillos profundosx2x96
4000rpm/2860xg
Precio 1.085,00

CONTERAS Y ADAPTADORES



INCLUIDA
Contera | GLK009
3 mL
Precio 2,71



Contera | GLK012
15 mL
Precio 8,46



Contera | GLK013
50 mL
Precio 2,71



Adaptador | GLK015
15 mL
Precio 9,00



Adaptadores |
Ref. Cap. Precio
GLK010 5 mL 5,41
GLK011 8 mL 5,41



▶ GNC - Sobremesa | GNF - Sobremesa, refrigeradas

▶ Baja velocidad HiCap+, 2761



- 1 | Compatible con cabezales angulares y cabezales oscilantes, pudiendo así usar la mayor diversidad de tubos. Detección automática del cabezal colocado y parada automática por desequilibrio de las muestras.
- 2 | Cierre de la tapa mediante succión eléctrica en dos puntos para una mayor seguridad.
- 3 | Pulsador Flash para centrifugado instantáneo. Equipado con función de arranque lento.
- 4 | Con puerto USB para actualización del sistema y descarga de datos experimentales.
- 5 | Pantalla LCD de 5 pulgadas a color y brillo ajustable con resolución 1024x600dpi
- 6 | Amplia selección de cabezales y accesorios (no incluidos). Disponibilidad de vasos con cierre hermético para muestras biológicas o sustancias peligrosas.
- 7 | El motor es controlado mediante un avanzado y fiable sistema vectorial de onda sinusoidal FOC que puede controlar con precisión la velocidad, el tiempo y la fuerza centrífuga relativa (FCR).



Referencia	GNC002	GNC003
Capacidad máxima	1000 mL (GNP019)	2000 mL (GNP025)
Rango velocidad (RPM)	200-6000 (incremento de 10 rpm)	
FCR máx. (xg)	5150 (incremento de 10 xg)	
Temporizador	1-99 h. / 1-59 min. / 1-59 seg.	
Rampas de aceleración	1-9	
Rampas de frenado	0-9	
Memoria	10 programas (5 botones externos para acceso rápido)	
Peso	53 Kg	
Dimensiones (LxAxH) (mm)	450x550x340	
Consumo (W)	650	
Alimentación	220V / 50-60 Hz	
Precio	3.500,00	3.500,00

▶ Baja velocidad HiCap+ refrigerada, 2761R



- 1 | Compatible con cabezales angulares y cabezales oscilantes, pudiendo así usar la mayor diversidad de tubos. Detección automática del cabezal colocado y parada automática por desequilibrio de las muestras.
- 2 | Cierre de la tapa mediante succión eléctrica en dos puntos para una mayor seguridad.
- 3 | Pulsador Flash para centrifugado instantáneo. Equipado con función de arranque lento.
- 4 | Con puerto USB para actualización del sistema y descarga de datos experimentales.
- 5 | Pantalla LCD de 5 pulgadas a color y brillo ajustable con resolución 1024x600dpi
- 6 | Amplia selección de cabezales y accesorios (no incluidos). Disponibilidad de vasos con cierre hermético para muestras biológicas o sustancias peligrosas.
- 7 | El motor es controlado mediante un avanzado y fiable sistema vectorial de onda sinusoidal FOC que puede controlar con precisión la velocidad, el tiempo y la fuerza centrífuga relativa (FCR)



Referencia	GNF003	GNF005
Capacidad máxima	1000 mL (GNP019)	2000 mL (GNP025)
Rango velocidad (RPM)	200-6000 (incremento de 10 rpm)	
FCR máx. (xg)	5150 (incremento de 10 xg)	
Temporizador	1-99 h. / 1-59 min. / 1-59 seg.	
Rango de temperatura	20/40 °C	
Rampas de aceleración	1-9	
Rampas de frenado	0-9	
Memoria	30 programas (5 botones externos para acceso rápido)	
Peso	95 Kg	
Dimensiones (LxAxH) (mm)	700x620x380	
Consumo (W)	850	
Alimentación	220V / 50-60 Hz	
Precio	5.400,00	5.400,00



Cabezales y accesorios centrífugas GNC002 / GNC003 y GNF003 / GNF005

CABEZALES OSCILANTES PARA GNC002 / GNF003

INCLUIDO



Cabezal oscilante | GNP019
4000 rpm/3040 ×g
Precio 699,00



Vaso con tapa hermética de bioseguridad | GNP020
250 mL×4
4000rpm/3040 ×g
Precio 835,00



Portatubos | GNP013
50 mL×8+15 mL×8
4000 rpm/3040 ×g
Precio 395,00



Portatubos | GNP021
50 mL×8+5 mL×16
4000 rpm/3040 ×g
Precio 395,00



Portatubos | GNP022
15 mL×28
4000 rpm/3040 ×g
Precio 395,00



Portatubos | GNP024
5 mL×40
4000 rpm/3040 ×g
Precio 395,00



Portatubos | GNP023
100 mL×4
4000 rpm/3040 ×g
Precio 395,00

CABEZALES OSCILANTES PARA GNC003 / GNF005

INCLUIDO



Cabezal oscilante | GNP025
4000 rpm/3095 ×g
Precio 900,00



Vaso | GNP026
500 mL×4
4000 rpm/3095 ×g
Precio 1.150,00



Portatubos | GNP027
250 mL×4
4000 rpm/3095 ×g
Precio 395,00



Portatubos | GNP028
50 mL×16
4000 rpm/3095 ×g
Precio 395,00



Portatubos | GNP029
15 mL×36
4000 rpm/3095 ×g
Precio 395,00



Portatubos | GNP030
100 mL×12
4000 rpm/3095 ×g
Precio 395,00



Portatubos | GNP031
5 mL×84
4000 rpm/3095 ×g
Precio 395,00

OTROS CABEZALES PARA GNC002 / GNC003 / GNF003 Y GNF005



Cabezal angular | GNM008
15 mL×12
6000 rpm/5150 ×g
Precio 592,31



Cabezal angular | GNP034
50 mL×8
6000 rpm/5150 ×g
Precio 700,00



Cabezal para microplacas | GNP035
4 Microplacas×2×96
2 Placas de pocillos profundos×2×96
4000 rpm/2860 ×g
Precio 930,00



Cabezal | GNP032
13×100 mL
4000 rpm/3050 ×g
Precio 1.250,00

ADAPTADORES Y CONTERAS GNC002 / GNC003 / GNF003 Y GNF005



Ref.	Cap.	Precio
GLK010	5 mL	5,41
GLK011	8 mL	5,41

Adaptadores|



Adaptador | GLK015
15 mL
Precio 9,00



Contera | GNQ003
Tipo Vacutainer 13×75mm
Precio 2,56

TUBOS RECOMENDADOS

Tubos tipo Falcon de 15 mL	BGD010, BGD082, BGD083, BGD084, BGD024, BGD025, BGD039, BGD029, BGD030, BGD031, BGD032, BGD033
Tubos de 50 mL	BGD011, BGD085, BGD086, BGD087, BGD072, BGD026, BGD040, BGD034, BGD035, BGD036, BGD037, BGD038
Frascos PP fondo plano 250 mL	GNQ001
Frascos PP fondo plano 2500 mL	GNQ002



GNF - Sobremesa, refrigeradas

Baja velocidad Medibas+ refrigerada, 2741R



- 1 | Carcasa y base en acero. Cubeta interior en acero inoxidable y cámara de seguridad de acero entre la cubeta y el mueble.
- 2 | Dispone de compresor con gas R134A, respetuoso con el medio ambiente SECOP®, para una óptima refrigeración de la cámara, con función start/stop que se apaga si detecta la tapa abierta y se enciende cuando está cerrada.
- 3 | Tapa de base metálica con mecanismo de suspensión y mirilla.
- 4 | Control digital por microprocesador, pantalla LCD retroiluminada de 5 pulgadas, selector mono-mando y botonera.
- 5 | Cierre electromecánico que impide la apertura de la tapa durante la centrifugación. Apertura manual de la tapa en caso de fallo del suministro eléctrico. Sistema de seguridad que automáticamente para el equipo si se supera la velocidad máxima.
- 6 | Programación de la velocidad en RPM o FCR. Motor de inducción libre de mantenimiento. El motor es controlado mediante un avanzado y fiable sistema vectorial de onda sinusoidal FOC que puede controlar con precisión la velocidad, el tiempo y la fuerza centrífuga relativa (FCR)

Referencia	GNF001
Velocidad	100~6000 rpm (Incremento de 10 rpm)
FCR	5150 xg (Incremento de 10xg)
Temporizador	1-99 horas/1-59 minutos/1-59 segundos.
Rango de temperatura	-20 °C~+40 °C
Temp. mín. a máx. velocidad	0 °C
Capacidad Máx.	400 mL
Peso	65Kg
Dimensiones	634 x 548 x 335 mm
Alimentación	AC220 V / 50-60 Hz
Consumo	550 W
Memoria	10 programas (5 botones externos para acceso rápido)
Rampas aceleración / frenado	1-9 / 0-9
Precio	3.750,00



INCLUIDO
Cabezal oscilante | GNM001
5000rpm/3040xg
Precio 320,02



Portatubos | GNP003
100 mLx4
5000 rpm/4108 xg
Precio 499,31



Portatubos | GNP004
50mLx4
5000 rpm/4135 xg
Precio 425,00



Portatubos | GNP005
50 mLx8
4000 rpm/2720 xg
Precio 485,00



Portatubos | GLK002
10/15 mLx16
4000 rpm/2790 xg
Precio 466,00



Portatubos | GLK005
5 mLx24
4000 rpm/2540 xg
Precio 252,00

CABEZALES ANGULARES NO INCLUIDOS



Cabezal angular | GNM002
15 mLx12
6000 rpm/5150 xg
Precio 515,28



Cabezal angular | GNM003
50 mLx8
5000 rpm/3435 xg
Precio 569,52



Cabezal para microplacas | GNP016
4 Microplacasx2x96
2 Placas de pocillos profundosx2x96
4000 rpm / 2860 xg
Precio 839,07

CONTERAS Y ADAPTADORES



INCLUIDA
Contera | GLK009
3 mL
Precio 2,71



Adaptadores |
Ref. Cap. Precio
GLK010 5 mL 5,41
GLK011 8 mL 5,41



Contera | GLK012
15 mL
Precio 8,46



Contera | GLK013
50 mL
Precio 2,71

TUBOS RECOMENDADOS

Tubos tipo Falcon de 15 mL

BGD010, BGD082, BGD083, BGD084, BGD024, BGD025, BGD039, BGD029, BGD030
BGD031, BGD032, BGD033

Tubos de 50 mL

BGD011, BGD085, BGD086, BGD087, BGD072, BGD026, BGD040, BGD034, BGD035
BGD036, BGD037, BGD038

Tubos de 100 mL

GLK001



GNF - Sobremesa, refrigeradas

Refrigerada de baja velocidad Multibas+, 2751R



- 1 | Carcasa y base en acero. Cubeta interior en acero inoxidable y cámara de seguridad de acero entre la cubeta y el mueble.
 - 2 | Dispone de compresor con gas R134a para una óptima refrigeración de la cámara con función start/stop que se apaga si detecta la tapa abierta y se enciende cuando está cerrada.
 - 3 | Tapa de base metálica con mecanismo de suspensión y mirilla. Cierre electromecánico que impide la apertura de la tapa durante la centrifugación.
 - 4 | Apertura manual de la tapa en caso de fallo del suministro eléctrico.
 - 5 | Sistema de seguridad que automáticamente para el equipo si se supera la velocidad máxima.
- Motor de inducción libre de mantenimiento. El motor es controlado mediante un avanzado y fiable sistema vectorial de onda sinusoidal FOC que puede controlar con precisión la velocidad, el tiempo y la fuerza centrífuga relativa (FCR).



Referencia	GNF002
Velocidad	200~6000rpm (Incremento de 10rpm)
FCR	5150×g
Temporizador	1-99 horas/1-59 minutos/1-59 segundos.
Rango de temperatura	-20°C~+40°C
Temp. mín. a máx. velocidad	0 °C
Capacidad Máx.	480mL
Dimensiones	560 × 680 × 376mm
Peso	76Kg
Alimentación	AC220V/50-60Hz
Consumo	650W
Memoria	30 programas personalizados
Rampas de aceleración / frenado	1-9 / 0-9
Precio	4.450,00



INCLUIDO
Cabezal oscilante | GNM004
5000rpm/4980×g
Precio 366,12



Portatubos | GNP003
100 mL×4
5000 rpm/4600 ×g
Precio 499,00



Portatubos | GNP004
50 mL×4
5000 rpm/4980 ×g
Precio 425,00



Portatubos | GNP005
50 mL×8
4000 rpm/3040 ×g
Precio 485,00



Portatubos | GNP006
8/10/15 mL×24
4000 rpm/3040 ×g
Precio 525,00



Portatubos | GNP007
8/10/15 mL×32
4000 rpm/3040 ×g
Precio 615,00



Portatubos | GNP008
3/5 mL×48
4000 rpm/3040 ×g
Precio 1.250,00



Portatubos | GNP009
3/5/7 mL×72
4000 rpm/3040×g
Precio 1.375,00

CABEZALES ANGULARES NO INCLUIDOS



Cabezal angular | GNM005
15mL×12
6000rpm/5150×g
Precio 569,52



Cabezal angular | GNM006
50 mL×8
6000 rpm/5150 ×g
Precio 569,52



Cabezal angular | GNM007
15 mL×30
5000 rpm/4100 ×g
Precio 976,32



Cabezal para microplacas | GNP014
4 Microplacas×2×96
2 Placas de pocillos profundos×2×96
4000rpm/2860×g
Precio 893,20

CONTERAS Y ADAPTADORES



INCLUIDA
Contera | GLK009
3 mL
Precio 2,71



Adaptadores |
Ref. Cap. Precio
GLK010 5 mL **5,41**
GLK011 8 mL **5,41**



Contera | GLK012
15 mL
Precio 8,46



Contera | GLK013
50 mL
Precio 2,71



Adaptador | GLK015
15 mL
Precio 9,00

Tubos tipo Falcon de 15 mL

BGD010, BGD082, BGD083, BGD084, BGD024, BGD025, BGD039, BGD029, BGD030
BGD031, BGD032, BGD033

Tubos de 50 mL

BGD011, BGD085, BGD086, BGD087, BGD072, BGD026, BGD040, BGD034, BGD035
BGD036, BGD037, BGD038

Tubos de 100 mL

GLK001



GNF - Sobremesa, refrigeradas

Refrigerada alta velocidad, 2771R



- 1 | Compatible con cabezales angulares y cabezales oscilantes, pudiendo así usar la mayor diversidad de tubos tanto a baja velocidad como a alta velocidad.
- 2 | Dispone de compresor con gas R134a para una óptima refrigeración de la cámara con función start/stop que se apaga si detecta la tapa abierta y se enciende cuando está cerrada.
- 3 | Detección automática del cabezal colocado y parada automática por desequilibrio de las muestras.
- 4 | Equipado con función de grabación de parámetros experimentales y visualización en tiempo real de registro de operaciones.
- 5 | Cierre de la tapa mediante succión eléctrica para una mayor seguridad.
- 6 | Pantalla LCD de 7 pulgadas a color y brillo ajustable con resolución 1024x600dpi.
- 7 | El motor es controlado mediante un avanzado y fiable sistema vectorial de onda sinusoidal FOC que puede controlar con precisión la velocidad, el tiempo y la fuerza centrífuga relativa (FCR).
- 8 | Pantalla IPS para mejorar la calidad de la imagen y el ángulo de visión de la pantalla.

Referencia	GNF004
Velocidad	200~18000rpm (Incremento de 10rpm)
FCR	23470×g (Incremento de 10×g)
Temporizador	1-99 horas/1-59 minutos/1-59 segundos.
Rango de temperatura	-20°C~+40°C
Temp. mín. a máx. velocidad	0 °C
Capacidad Máx.	1000mL
Dimensiones	560×680×376mm
Peso	95Kg
Alimentación	AC220V/50-60Hz
Consumo	850W
Memoria	30 programas personalizados
Rampas de aceleración / frenado	1-9 / 0-9
Precio	7.338,00



INCLUIDO
Cabezal oscilante | GNP036
4500rpm/3780×g
Precio 520,70



Vaso | GNP037
250 mL×4
4500 rpm/3780 ×g
Precio 835,00



Portatubos | GNP038
250 mL×4
4500 rpm/3780 ×g
Precio 395,00



Portatubos | GNP039
100 mL×8
4500 rpm/3710 ×g
Precio 395,00



Portatubos | GNP040
50 mL×16
4500 rpm/3780 ×g
Precio 395,00



Portatubos | GNP041
15 mL×32
4500rpm/3780 ×g
Precio 395,00



Portatubos | GNP042
5 mL×64
4000 rpm/2860 ×g
Precio 352,56



Portatubos | GNP043
8/10 mL×52
4000 rpm/2916 ×g
Precio 352,56

OTROS CABEZALES OPCIONALES NO INCLUIDOS



GLK030
15mL×12
6000rpm/5150×g
Precio 568,40



GLK031
50mL×8
6000rpm/5150×g
Precio 568,40



GLK038
15mL×8
13000rpm
17570×g
Precio 929,93



GLK037
10mL×12
13000rpm
15315×g
Precio 929,33



GLK032
1.5/2mL×12
18000rpm/22530×g
Precio 467,00



GLK034
0.5mL×36
15000rpm/16350×g
Precio 784,93



GLK039
50mL×6
12000rpm
16501×g
Precio 1306,93



GLK036
5mL×12
16000rpm
18890×g
Precio 703,73



GLK033
1.5/2mL×24
16000rpm/23470×g
Precio 515,00



GLK035
0.2mL×8×4
14800rpm/16200×g
Precio 974,40



GLK040
100mL×4
12000rpm
15940×g
Precio 1306,93



GNP015
4 Microplacas×2×96
2 Placas de pocillos
profundos×2×96
4000rpm/2505×g
Precio 893,20

INCLUIDO CON CABEZALES GLK032 Y GLK033



Adaptador | GDF001
Tubos 0,2mL
Precio 1,56



Adaptador | GDF002
Tubos 0,5mL
Precio 2,41



Adaptador | GDF014
15mL
Precio 8,12



Contera | GDF015
50mL
Precio 2,71



H

EQUIPOS ÓPTICOS

marcas

H - equipos
ópticos

Distribuimos las gamas completas de todas las marcas, en caso de que haya referencias que no aparezcan en el catálogo, contacten con nosotros para solicitarlas.



HB - Microscopios	140	HP - Refractómetros	165
HBB - Educación	140	HPB - Abbe	165
HBC - Profesionales	141	HPC - Refractómetros digitales	166
HBD - Digitales	143	HPD - De mano, escala Brix	167
HBF - Fluorescencia	144	HPF - De mano, salinidad	168
HBJ - Biológicos invertidos	145	HPH - De mano, enología	168
HBP - Accesorios, objetivos	146	HPK - De mano, baterías	168
HBQ - Accesorios, oculares	146	HPM - De mano, clínicos	168
HBR - Accesorios, otros	146	HPP - De mano, otros	169
HD - Estereomicroscopios	147	HR - Lupas	169
HDB - Educación	147	HRB - Lupas de mano	169
HDD - Con zoom	148		
HDG - Accesorios, objetivos	148		
HDK - Accesorios, otros	147		
HG - Videocámaras	148		
HGB - Videocámaras oculares	148		
HJ - Espectrofotómetros	149		
HJB - Espectrofotómetros visible	149		
HJD - Espectrofotómetros UV/Visible	151		
HJG - Filtros de comprobación	158		
HJH - Accesorios	159		
HJK - Cubetas, vidrio	160		
HJL - Cubetas, cuarzo	161		
HJM - Cubetas, otras	162		
HM - Polarímetros	163		
HMB - Polarímetros	163		
HMG - Accesorios	165		



▶ HBB - Educación

▶ Serie 116



- 1| Microscopio monocular con luz LED y opción de funcionamiento con batería sin necesidad de cable eléctrico.
- 2| Cabezal monocular inclinado 45° y giratorio 360°.
- 3| Mandos macro y micro coaxiales.
- 4| Condensador fijo de lente simple con diafragma iris y portafiltras.

Referencia	HBB003
Modelo	116
Cabezal	Monocular inclinado 45° y giratorio 360°
Oculares	WF10x/18 mm (Ø 23 mm)
C. Dióptrica	No
Revólver	Triple
Objetivos	Acromáticos 4x (NA:0,10); 10x (NA:0,25); 40x (R) (NA:0,65)
Platina	110 x 110 mm (pinzas)
Enfoque	Mandos coaxiales
Condensador	Fijo lente simple (A.N.: 0,65)
Diafragma	Iris
Portafiltras / Filtros	Azul (Ø 32 mm)
Iluminación	Diodo LED (regulable)
Alimentación	Adaptador (220V, 50/60Hz) Pilas 3x1,5V (AA)
Precio	175,50

▶ Serie 'E'



- 1| Disponibles modelos con cabezal monocular (modelo M-HB10) o binocular (Modelo B-HB11). El cabezal está inclinado 30° y es giratorio 360°. El modelo binocular presenta regulación de la distancia interpupilar y ajuste de dioptrías en uno de los oculares.
- 2| Los oculares disponen de tornillos de fijación para evitar su extracción de los tubos oculares.
- 3| Revólver cuádruple con los objetivos inclinados en dirección opuesta al usuario para que la manipulación de las preparaciones sea más cómoda.
- 4| Platina mecánica de doble lecho con mandos de traslación coaxiales; el microscopio dispone de un tornillo para fijar la altura máxima de la platina e impedir que pueda llegar a golpear o dañar los objetivos.
- 5| Baterías recargables NO INCLUIDAS, permiten trabajar con el equipo sin conexión a la red eléctrica.



Referencia	HBB010	HBB011
Modelo	M-HB10	B-HB11
Cabezal	Monocular	Binocular
	Tipo Siedentopf; inclinado 30° y giratorio 360° Distancia interpupilar regulable (55-75mm)	
Oculares	WF10x/18 mm (Ø 23 mm)	
Revólver	Cuádruple invertido	
Objetivos	Objetivos acromáticos:4X, 10X, 40X (R), 100X (R) (I)	
Platina	Platina mecánica de doble lecho, tamaño 115x 125 mm , movimiento 75x50mm	
Condensador	NA 1.25 tipo Abbe con diafragma iris y filtro	
Enfoque	Mandos micro y macrométricos. Escala de enfoque 0.02mm	
Iluminación	LED 3W/4V, intensidad regulable	
Alimentación	100-240V; 50-60Hz Baterías recargables 3x NiMH AA1400mAH 1.2V (NO INCLUIDAS)	
Precio	345,00	415,00



HBC - Profesionales

► Serie 100



- 1 | Microscopios profesionales biológicos, prácticos y robustos.
- 2 | Cabezal inclinado 45° y giratorio 360° con ajustes de la distancia interpupilar y corrección dióptrica.
- 3 | Mandos macro y micro coaxiales con anillo de control de fricción y bloqueo del límite superior de enfoque.
- 4 | Platina mecánica de doble lecho con pinza para alojar dos preparaciones.

Referencia	HBC002
Modelo	107
Cabezal	Binocular
Oculares	WF10x/18 mm (Ø23 mm) + WF16x/11mm (Ø23 mm)
D. Interpupilar	53 - 72 mm
C. Dióptrica	±2 dioptrias (ambos oculares)
Revólver	Cuádruple
Objetivos	Acromáticos y antifúngicos 4x (NA:0.10) 10x (NA:0.25) 40x (R) (NA:0.65) 100x (R)(I)(NA:1.25)
Platina	130 x 140 mm Mecánica de doble lecho
Condensador	Abbe (AN: 1.25)
Diafragma	Iris
Filtros	Azul y Verde (Ø 32 mm)
Lámpara	LED
Alimentación	100-240V, 50/60 Hz
Precio	430,00



► Serie 'P'



- 1 | Disponibles con cabezal binocular (modelo B-HC15) y triocular (modelo T-HC16) tipo Siedentopf, inclinado 30° y giratorio 360°. Disponen de mecanismo de corrección dióptrica en ambos oculares y regulación de la distancia interpupilar.
- 2 | Revólver cuádruple invertido con los objetivos inclinados en dirección opuesta al usuario para que la manipulación de las preparaciones sea más cómoda.
- 3 | Platina mecánica de doble lecho con mandos de traslación coaxiales y pinza para muestras que permite alojar 2 preparaciones simultáneamente; el microscopio dispone de un tornillo para fijar la altura máxima de la platina e impedir que pueda llegar a golpear o dañar los objetivos.
- 4 | Mandos de enfoque macro y micro coaxiales y en posición ergonómica; equipados con anillo de ajuste de tensión
- 5 | Baterías recargables NO INCLUIDAS, permiten trabajar con el equipo sin conexión a la red eléctrica.

Referencia	HBC015	HBC016
Modelo	B-HC15	T-HC16
Cabezal	Binocular	Triocular
	Tipo Siedentopf; inclinado 30° y giratorio 360° Distancia interpupilar regulable (55-75mm)	
Oculares	WF10x/18 mm (Ø 23 mm)	
Revólver	Cuádruple invertido	
Objetivos	Objetivos acromáticos y antifúngicos: 4X, 10X, 40X (R), 100X (R) (I).	
Platina	Platina mecánica de doble lecho, tamaño 132x 142 mm movimiento 75x50mm	
Condensador	NA 1.25 tipo Abbe con diafragma iris y filtro	
Enfoque	Mandos micro y macrométricos. Escala de enfoque 0.002mm	
Iluminación	LED 3W/4V, intensidad regulable	
Alimentación	100-240V; 50-60Hz Baterías recargables 3x NiMH AA1400mAH 1.2V	
Precio	535,00	625,00

*ajuste de dioptrias en ambos oculares



REF - HBC015



REF - HBC016



HBC - Profesionales

Serie 505



REF- HBC022



- 1| Los microscopios biológicos Zuzi Serie 505 son una excelente elección para profesionales de cualquier campo de aplicación: laboratorios de investigación, hospitales, universidades e industria.
- 2| La Serie 505 presenta un excelente óptica plano-acromática corregido al infinito con un diseño robusto, estable y muy ergonómico que facilita un uso confortable.
- 3| Tenemos disponibles una completa gama de accesorios para múltiples funcionalidades: contraste de fases, campo oscuro, polarización y fluorescencia

Referencia	HBC021	HBC022
Modelo	505	505T
Cabezal	Binocular	Triocular
	Giratorio 360° e inclinado 30°	
Oculares	WF10x/20 mm (ø 23mm)	
Corrección dióptrica	± 5 en ambos oculares	
Distancia interpupilar	48 – 75 mm	
Revolver	Quíntuple invertido	
Objetivos	Plano acromáticos, corregidos al infinito 4x (NA:0.10); 10x (NA:0.25); 20x (NA: 0,40) 40x (R) (NA:0.65); 100x (R)(I)(NA:1.25)	
Platina	Doble lecho graduada, 175 x 145 mm Movimiento 78 x 55 mm	
Condensador	Abbe N.A. 1.25; Diafragma Iris	
Iluminación	Koehler; 3W LED	
Filtros	Azul (32 mm)	
Alimentación	100-240 VAC /50-60 Hz	
Dimensiones (WxDx H)	220x 370x400mm	220x 370x480mm
Peso	8.6 Kg	8.6 Kg
Precio	1.169,00	1.299,00

Serie P, objetivos plano acromáticos



REF - HBC023



REF - HBC024



- 1| Revólver cuádruple invertido con los objetivos inclinados en dirección opuesta al usuario para que la manipulación de las preparaciones sea más cómoda.
- 2| Platina mecánica de doble lecho con mandos de traslación coaxiales y pinza para muestras que permite alojar 2 preparaciones simultáneamente; el microscopio dispone de un tornillo para fijar la altura máxima de la platina e impedir que pueda llegar a golpear o dañar los objetivos.
- 3| Mandos de enfoque macro y micro coaxiales y en posición ergonómica; equipados con anillo de ajuste de tensión
- 4| Baterías recargables NO INCLUIDAS, permiten trabajar con el equipo sin conexión a la red eléctrica.

Referencia	HBC023	HBC024
Modelo	Serie P	Serie P
Cabezal	Binocular	Triocular
	Giratorio 360° e inclinado 30°	
Oculares	WF10x/18 mm	
Corrección dióptrica	(± 5 dioptrías) en ambos portaoculares	
Distancia interpupilar	55-75 mm	
Revolver	Cuádruple invertido y giratorio en ambos sentidos	
Objetivos	Plano acromáticos y antifúngicos 4x; 10x; 40 (R); 100x (R) (I)	
Enfoque	Macrométrico y micrométrico con mandos coaxiales	
Platina	132x142 mm Movimiento transversal 75 mm y longitudinal 50 mm	
Condensador	Abbe (A.N. 1.25) con diafragma y portafiltros	
Iluminación	LED con potenciómetro de intensidad	
Alimentación	100/240V AC 50/60 Hz	
Batería	Recargable	
Precio	602,00	699,00



▶ HBD - Digitales

▶ Serie 148

Zuzi

- 1| Cabezal binocular tipo Siedentopf inclinado 30° y giratorio 360°.
- 2| Platina mecánica de doble lecho con mandos de traslación en posición rebajada.
- 3| Mando macro y micro coaxiales con anillo de control de fricción y bloqueo del límite superior de enfoque. Sistema de iluminación tipo Köhler.
- 4| Software de captura de imágenes TSView incluido.



Referencia	HBD003
Modelo	148/7
Cabezal	Binocular
D. Interpupilar	55 - 75 mm
C. Dióptrica	Ocular izquierdo
Oculares	WF10x/22 mm (Ø30 mm)
Revólver	Cuádruple
Objetivos	Acromáticos corregidos al infinito 4x (NA:0,10) - 10x (NA:0,25) 40x (R) (NA:0,65) - 100x (R) (I) (NA:1,25)
Platina	180 x 150 mm Mecánica de doble lecho
Enfoque	Mando macro/micro coaxiales
Condensador	Abbe (AN: 1,25)
Diafragma	De campo y apertura graduado (Tipo Köhler)
Filtros	Azul, Verde y Amarillo (Ø 32 mm)
Lámpara	Diodo LED 1W (Regulable)
Alimentación	100-240V, 50/60Hz
Cámara	3,0 Mp, 2048 x 1536 pixeles
Salida	USB 2.0, Software TS View
Precio	1.525,00

▶ Serie 135/8

Zuzi

- 1| Este modelo constituye el equipo más básico dentro de los microscopios digitales Zuzi, resultando especialmente indicado para escuelas de secundaria y para aquellas aplicaciones de iniciación al estudio de la biología.
- 2| Cabezal monocular inclinado 45°, resultando de mayor facilidad el uso por parte de estudiantes que se inician en la microscopía
- 3| Mandos de enfoque macro y micro coaxiales para una operación más fácil y cómoda.
- 4| Condensador Abbe regulable en altura con diafragma iris y portafiltros.



Referencia	HBD004
Modelo	135/8
Cabezal	Digital, Monocular, 45° 360°
Resolución cámara	1280 x 1024 (1.3MPixel)
Software	ScopelImage 9.0
Sistema operativo	Windows 2000 / XP / Vista /10
Salida	USB 2.0
Rango de campo de vista	75%
Oculares	WF10/18mm (Ø 23 mm)
Objetivos	Acromáticos 4x (0.10), 10x (0.25), 40x R (0.65), 100x Oil-R (1.25)
Mando de enfoque	Macro y micro coaxial
Platina mecánica	125mm x 115mm (70mm x 20 mm)
Condensador	Tipo Abbe - 1.25 AN, con diafragma iris y portafiltros de 32 mm
Filtro	Verde y blanco
Iluminación	Lámpara LED 1W, con regulación de intensidad
Alimentación	100-240v 50/60hz
Precio	571,00



▶ HBD - Digitales

▶ Serie 135/9



- 1 | Este es un modelo con características ligeramente superiores al anterior, con cabezal binocular para aplicaciones que requieran observaciones más prolongadas, revólver que permite un manejo más cómodo de las muestras y con mayor superficie de platina mecánica para tener una mayor amplitud de movimiento para explorar las muestras.
- 2 | Cabezal binocular inclinado 30°.
- 3 | Mandos de enfoque macro y micro coaxiales para una operación más fácil y cómoda.
- 4 | Condensador Abbe regulable en altura con diafragma iris y portafiltras.

Referencia	HBD005
Modelo	135/9
Cabezal	Digital, binocular, 30°; 360°
Resolución cámara	1280 x 1024 (1.3MPixel)
Software	ScopelImage 9.0
Sistema operativo	Windows 2000 / XP / Vista /10
Salida	USB 2.0
Rango de campo de vista	90%
Distancia interpupilar	48-75 mm
Oculares	WF 10/18mm (ø23 mm)
Corrección dióptrica	Ocular izquierdo, ±5dpt
Objetivos	Acromáticos 4x (0.10), 10x (0.25), 40x R (0.65), 100x Oil-R (1.25)
Mando de enfoque	Macro y micro coaxial
Platina mecánica	132mm x 142mm (74mm x 40mm)
Condensador	Tipo Abbe - 1.25 AN, con diafragma iris y portafiltras de 32 mm
Filtro	Verde
Iluminación	Lámpara LED 1W, con regulación de intensidad
Alimentación	100-240v 50/60hz
Precio	790,00

▶ HBF - Fluorescencia

▶ Microscopio de fluorescencia



- 1 | Amplia y sólida base para una buena estabilidad.
- 2 | Cabezal inclinado 45° con ajuste de distancia interpupilar y corrección dióptrica.
- 3 | Revolver séxtuple con 4 objetivos plano acromáticos corregidos al infinito especialmente diseñados para fluorescencia.
- 4 | Torreta con distintas posiciones intercambiables para seleccionar los filtros de excitación y emisión adecuados.
- 5 | Sistema Köhler para iluminación transmitida con diafragmas de campo y apertura y condensador Abbe con lente superior deslizable.
- 6 | Lámpara de mercurio para fluorescencia mediante luz reflejada con fuente de alimentación con temporizador de horas de uso.

Referencia	HBF001
Modelo	158/358
Cabezal	Triocular, 360°
Oculares	WF 10X/20 (ø30 mm)
D. Interpupilar	50-75 mm con corrección dióptrica
Revólver	Séxtuple
Objetivos	Plano apo-acromáticos corregidos al infinito 4x, ∞ (A.N.: 0,15) - 10x, ∞ (A.N.: 0,35) 40x, ∞ (R) (A.N.: 0,75) - 100x, ∞ (R) (A.N.: 0,90)
Platina	180x160 mm. Mecánica de doble lecho (80x50 mm)
Iluminación	Tipo Köhler, diafragma de campo y apertura graduado
Condensador	Abbe (AN: 1,25) deslizable
Lámpara	
Epi-fluorescencia	Lámpara de alta presión de mercurio 20V, 100W
Transmitida	Lámpara halógena 12V, 30W (regulable)
Alimentación	100-240V, 50/60Hz
Precio	6.800,00



▶ HBF - Fluorescencia

▶ Microscopio epi-fluorescencia LED



- 1 | Dispone de luces LED de 5W, con regulador de potencia, y filtros azul y verde.
- 2 | Cabezal triocular inclinado 30° giratorio 360° con ajuste de distancia interpupilar (48-75 mm).
- 3 | Revólver séxtuple con 4 objetivos plano acromáticos corregidos al infinito especialmente diseñados para fluorescencia.
- 4 | Torreta con diferentes posiciones intercambiables para seleccionar el cubo de filtros de excitación y emisión de la longitud de onda más adecuada al fluorocromo utilizado. (Filtros incluidos azul y verde).
- 5 | Sistema Köhler para iluminación transmitida con diafragmas de campo y apertura y condensador Abbe con lente superior deslizante.

Referencia	HBF002
Cabezal	Triocular tipo Sidentopf. Inclinado 30° y giratorio 360°
Oculares	WF 10X /20 mm (Ø 23 mm)
Revólver	Quíntuple
Objetivos	Plano acromáticos corregidos al infinito 4×, ∞ (0.10) - 10×, ∞ (0.25) - 20×, ∞ (0.40) 40×(S), ∞ (0.66(S)) - 100×, 1.25(Oil) (S)
Platina	180 x 145 mm de doble lecho Movimiento 90 x 60 mm
Condensador	Abbe N.A. 1.25 con diafragma
Iluminación	Lámpara LED 3W
Filtro	Azul
Epi-fluorescencia	Lámparas LED azul y verde de 5W
Precio	4.435,00



▶ HBJ - Biológicos invertidos

▶ Serie 180



- 1 | Cabezal inclinado con regulación de las distancias interpupilar y corrección dióptrica.
- 2 | Revolver cuádruple con objetivos plano acromáticos de larga distancia; uno de los objetivos es de contraste de fases.
- 3 | Condensador de larga distancia, centrable y ajustable con diafragmas iris y porta-filtros.
- 4 | Platina rectangular de grandes dimensiones.

Referencia	HBJ001
Cabezal	Triocular, 30°
Oculares	WF10x/18mm (Ø23mm)
D. Interpupilar	55-75mm
C. Dióptrica	±5 dioptrías (ocular izquierdo)
Revólver	Cuádruple invertido
Objetivos	Plano acromáticos de larga distancia 10x (A.N.: 0,25) Contraste de fases 10x (A.N.: 0,25); 25x (A.N.: 0,40); 40x (R) (A.N.: 0,65)
Platina	200 x 150 mm Movimiento 70x30 mm
Condensador	Larga distancia con centrado y ajuste con anillo de contraste
Diafragma	De campo
Filtro	Azul, amarillo, verde y neutro
Lámpara	Halógena (6V, 20W) intensidad regulable
Alimentación	220V/50 Hz
Precio	3.200,00





HBP - Accesorios objetivos

Referencia	Descripción	Precio
Objetivos acromáticos		
HBP001	Objetivo acromático 4X Apertura numérica (A.N.) 0.10	16,56
HBP002	Objetivo acromático 10X Apertura numérica (A.N.) 0.25	19,53
HBP003	Objetivo acromático 20X Apertura numérica (A.N.) 0.40	38,50
HBP004	Objetivo acromático 40x (R) Apertura numérica (A.N.) 0.65	61,25
HBP005	Objetivo acromático 60x (R) Apertura numérica (A.N.) 0.85	65,25
HBP006	Objetivo acromático 100x (R) (I) Apertura numérica (A.N.) 1.25	73,13
Objetivos plano acromáticos		
HBP007	Objetivo plano acromático 4x Apertura numérica (A.N.) 0.10	65,00
HBP008	Objetivo plano acromático 10x Apertura numérica (A.N.) 0.25	75,00
HBP009	Objetivo plano acromático 20x Apertura numérica (A.N.) 0.40	99,00
HBP010	Objetivo plano acromático 40x (R) Apertura numérica (A.N.) 0.65	117,00
HBP011	Objetivo plano acromático 100x (R) (I) Apertura numérica (A.N.) 1.25	216,00
HBP031	Objetivo plano acromático corregido al infinito 4x	35,00
HBP032	Objetivo plano acromático corregido al infinito 10x	79,00
HBP033	Objetivo plano acromático corregido al infinito 20x	125,00
HBP034	Objetivo plano acromático corregido al infinito 40x	146,00
HBP035	Objetivo plano acromático corregido al infinito 60x	215,00
HBP036	Objetivo plano acromático corregido al infinito 100x	215,00



HBQ - Accesorios oculares

Referencia	Descripción	Precio
HBQ001	Ocular gran campo WF10x/18 mm. Diámetro 23 mm	32,00
HBQ002	Ocular gran campo WF16x/11 mm. Diámetro 23 mm	33,00
HBQ003	Ocular de centrado WF10x. Diámetro 23 mm	90,48
HBQ004	Ocular micrométrico graduado WF 10x/18 mm. Diámetro 23 mm	65,00
HBQ005	Ocular fotográfico 4x. Diámetro 23 mm	35,00
HBQ006	Ocular extra gran campo WF10x/21 mm. Diámetro 23 mm	56,70
HBQ007	Ocular alto punto WF10x/18,5 mm. Diámetro 23 mm	32,00
HBQ011	Ocular Huygens 10x. Diámetro de 23 mm	9,78
HBQ012	Ocular Huygens 5x. Diámetro de 23 mm	12,50
HBQ013	Ocular plano 10x. Diámetro de 23 mm	25,20
HBQ014	Ocular WF15x. Diámetro de 23 mm	18,30
HBQ015	Ocular gran campo WF10x/20mm. Diámetro 23 mm	37,50
HBQ017	Ocular gran campo WF20x/11mm. Diámetro 23 mm	38,70



HBR - Accesorios otros

Referencia	Descripción	Precio
Platinas		
HBR010	Platina termostática de RT a -50°C para modelos 100/122	690,00
Condensador, diafragma, iluminación		
HBR005	Lámpara halógena 6V, 20W	9,90
HBR015	Lámpara epi-fluorescencia	149,00
Otros		
HBR002	Papel limpia lentes 150x100 mm, c/50	0,76
HBR003	Kit limpieza microscopios	7,99
HBR011	Funda microscopio profesional	7,72



▶ HDB - Educación

▶ Serie 200



- 1 | Para enseñanza en la observación de minerales o pequeños animales.
- 2 | Cabezal binocular con regulación de la distancia interpupilar y corrección dióptrica. Mandos bilaterales para enfoque mediante un mecanismo de piñón y cremallera. Platina de contraste blanco/negro y platina de vidrio esmerilado.

Referencia	HDB002
Cabezal	Binocular, inclinado 45°
Oculares	WF10x/20mm (ø 30.5 mm)
D. Interpupilar	55-75mm
C. Dióptrica	± 5 mm dioptrías
Objetivos	2x/4x
D. de trabajo	60 mm
Platina	B/N y vidrio esmerilado con pinzas (95 mm)
Iluminación	Incidente y transmitida
Alimentación	220V, 50/60 Hz
Precio	190,00



▶ Serie 250



- 1 | Estereo microscopio compacto y con asa para transportar. Cabezal binocular con corrección dióptrica. Luz LED incidente y transmitida regulable en 5 intensidades

Referencia	HDB005
Cabezal	Binocular inclinado 45°
Oculares	WF10x/20 (ø 30.5 mm)
D. Interpupilar	54-76 mm
C. Dióptrica	± 5 mm dioptrías (ocular izdo)
Objetivos	2x y 4x
D. de trabajo	76 mm
Platina	60 mm
Iluminación	Incidente y transmitida regulable, LED
Alimentación	100V-240V/4.5V
Precio	305,00



▶ HDK - Accesorios, otros

▶ Iluminador de luz fría



- 1 | Para exámenes microscópicos, iluminación de regiones concretas o exámenes de muestras sensibles a la luz.
- 2 | Lámpara de elevada potencia, sin cambio de color ni desprendimiento de calor.
- 3 | Doble brazo flexible de 50 cm de longitud y mecanismo de regulación en continuo de la intensidad de iluminación.
- 4 | Incluye dos condensadores Köhler y dispositivos para la colocación de filtros de color.
- 5 | Iluminación LED.

Referencia	HDK001
Rango espectral	450-700 nm
Lámpara halógena	21 V / 150 W
Dimensiones	208x105x124 mm
Peso	1 kg
Alimentación	CA 220 V, 50-60 Hz
Precio	750,00

* Opcional 110V bajo pedido; Ref HDK001V





HDD - Con zoom

Serie 'Z'



- 1| Estereo microscopio con zoom 0.7x a 4.5x
- 2| Oculares de gran campo con ajuste dioptrías en ambos oculares
- 3| Fina pero amplia base con gran estabilidad. Doble distancia de trabajo. Anteojeas de goma y tapas oculares.
- 4| Baterías NO INCLUIDAS.

Referencia	HDD011	HDD012
Cabezal	Binocular 45°; 360°	Triocular 45°; 360°
Oculares	WF10x/20 mm (ø 30 mm)	
Corrección dióptrica	± 5 dps en los 2 oculares	
Distancia interpupilar	55-75 mm	
Objetivo	1x	
Zoom	0.7x-4.5x	
Distancia de trabajo	35 y 100 mm	
Platina	Translúcida y Blanca/Negra	
Tamaño de platina	60 mm, con pinzas	
Iluminación	Incidente y transmitida. LED 3W	
Precio	497,80	590,00

Tabla de aumentos serie Z

Zoom	Objetivos	Ocular WF10X		Ocular WF15X		Ocular WF20x	
		Aumentos	Ø campo (mm)	Aumentos	Ø campo (mm)	Aumentos	Ø campo (mm)
0.5x	3.25x-22.5x	57.1-8.9 mm	4.8x-33.75x	42.8-6.7 mm	6.5x-45x	28.6-4.4 mm	
1.0x	6.5x-45x	28.6-4.4 mm	9.75x-67.5x	21.1-3.3 mm	13x-90x	14.3-2.2 mm	
1.5x	9.75x-67.5x	19-3 mm	14.62x-101.25x	14.3-2.2 mm	19.5x-135x	9.5-1.5 mm	
2.0x	13x-90x	14.3-2.2 mm	19.5x-135x	10.7-1.7 mm	26x-180x	7.1-1.1 mm	

HDG - Accesorios, objetivos

Tabla accesorios para estereomicroscopios: objetivos



Referencia	Descripción	Precio
HDG016	Objetivo 0,5x serie Z	50,40
HDG017	Objetivo 1,5X serie Z	72,90
HDG018	Objetivo 2X serie Z	74,80

HGB - Videocámaras



Referencia	HGB004	HGB005
Sensor	1/2.2"CMOS	1/2.5"CMOS
Resolución máxima	2592x1944 (5 MP)	3264x2448 (8 MP)
Velocidad a máx. resolución	<7 FPS	<1 FPS
Sensibilidad	1.2	1.3
(v/lux-s a 550 nm)		
Rango dinámico	67 dB	75 dB
Longitud onda	400-600 nm (con filtro de corte IR)	
Diámetro del ocular	23 mm (incluyen adaptador de 30 y 30.5 mm)	
Dimensiones	Cuerpo metálico cilíndrico, 50 mm diámetro	
Ajuste blanco	Automático/Manual	
Interfaz	USB 2.0, 480 Mb/s; longitud de cable 2.5 m	
Precio	600,00	895,00



▶ HJB - Visible

▶ Serie 4100



- 1 | Selector manual de longitud de onda y pantalla digital. Blanco y auto cero fáciles de realizar.
- 2 | Mediciones de absorbancia y transmitancia en rango visible.
- 3 | El modelo 4111RS permite el cálculo de concentraciones tomando como referencia una muestra de concentración conocida o introduciendo el valor del factor F ($Abs = F \times conc$). Dispone de software de aplicación basado en sistema operativo de Windows.
- 4 | Incluyen dos cubetas de vidrio y cubeta negra para el autocero.
- 5 | Compatible con tubos de vidrio para espectrofotometría de 10mm de paso de luz.



REF- HJB001



REF- HJB002

Referencia	HJB001	HJB002
Modelo	4101	4111RS
Rango de longitud de onda	330 – 1000nm	
Sistema óptico	Haz simple, rejilla de 1200 líneas/mm	
Ancho de banda	6 nm	
Precisión longitud de onda	±2 nm	
Resolución de longitud de onda	±1nm	
Rango fotométrico	0-100%T; 0-1,999A; 0-1999C; 0-1999F	
Detector	Fotodiodo de silicio	
Portacubetas	Para cubetas de 10 mm	
Salida	----	RS232
Alimentación	110V 60Hz / 220V 50Hz mediante cambiador manual	
Precio	860,00	928,00

▶ Serie 4201/20



- 1 | Selección digital de longitud de onda. Blanco y auto cero fáciles de realizar.
- 2 | Lecturas de absorbancia, transmitancia y concentración (método factor).
- 3 | Incluye Software MWave Basic para trabajar vía PC.
- 4 | Ayuda para el usuario, indica los pasos a seguir, ideal para educación.



Referencia	HJB003
Rango de longitud de onda	325-1050nm
Sistema óptico	Haz simple, rejilla de 1200 líneas/mm
Ancho de banda	4nm
Precisión longitud de onda	±1nm
Resolución de longitud de onda	±5nm
Rango fotométrico	-0,3-3 A, 0-200 %T, 0-9999.9 C
Detector	Fotodiodo de silicio
Portacubetas	Para 4 cubetas de 10 mm
Salida	USB y paralelo (impresora)
Lámparas	Tungsteno
Alimentación	100-240 VAC, 50/60 Hz 75 W
Precio	995,00



▶ HJB - Visible

▶ Serie 4211/20



- 1| Memoria que permite almacenar hasta 200 datos de absorbancia y transmitancia. También permite guardar y recuperar hasta 200 curvas estándar.
- 2| Software MWave basic incluido. Compatible con software MWave profesional que aumenta las funciones del equipo a través del ordenador.
- 3| Análisis fotométrico (absorbancia y transmitancia) y modo cuantitativo (método de coeficiente y curva estándar).
- 4| Selección precisa de la longitud de onda de trabajo a través del teclado.
- 5| Amplia pantalla LCD (128x64 bits) de fácil lectura, en la que se muestran los resultados de las distintas mediciones así como las curvas de concentración y sus ecuaciones.

Referencia	HJB004
Rango de longitud de onda	325-1000nm
Sistema óptico	Haz simple, rejilla de 1200 líneas/mm
Ancho de banda	4nm
Precisión longitud de onda	±2nm
Resolución de longitud de onda	±1nm
Rango fotométrico	0-200%T , -0.3 – 3A
Lámparas	Tungsteno
Detector	Fotodiodo de silicio
Compartimento de muestras	4 cubetas estándar de 10 mm paso de luz
Salida	USB y puerto paralelo
Alimentación	110 V 60 Hz / 220 V 50 HZ (cambiador manual)
Precio	1.595,00

▶ Serie 4310/3



- 1| La rejilla holográfica de 1200 l/mm con baja luz parásita y el diseño óptico optimizado garantizan una mayor precisión.
- 2| Mayor resistencia y durabilidad gracias a la base de aluminio fundido y a la carcasa de plástico moldeado.
- 3| Mejor precisión y repetibilidad de la longitud de onda y reducción del ruido gracias al nuevo mecanismo de control de la longitud de onda (patentado).
- 4| La pantalla táctil LCD en color TFT de alta resolución proporciona un excelente efecto de visualización y un funcionamiento sencillo.
- 5| Autocalibración y conteo regresivo de precalentamiento en el arranque.
- 6| Función de gestión de archivos.
- 7| Ajuste automático de la longitud de onda.
- 8| Se puede conectar a una impresora para la salida directa de los resultados de las mediciones.

Referencia	HJB007
Rango de longitud de onda	315 – 1100 nm
Precisión de long. onda	±0.5 nm
Ancho banda espectral	4 nm
Rango fotométrico	-0.3~3 A / 0~200 %T / 0~9999.9 C
Sistema óptico	Haz simple 1200 líneas / mm
Modo de trabajo	Fotométrico, cuantitativo y escaneo
Pantalla	Pantalla táctil a color (110x62 mm)
Portacubetas estándar	4 cubetas de 10 mm
Lámparas	Tugsteno
Salidas	1 puerto impresora, 1 puerto USB para PC, 1 salida USB
Software	EasyUV Basic
Detector	Fotodiodo de silicio
Alimentación	AC 100-240 V; 50/60Hz
Dimensiones (LxWxA)	450x370x187mm
Peso	10,5 Kg
Precio	2.350,00



▶ HJB - Visible

▶ Espectrofotómetro 4265/50 Zuzi-CHEMETRICS

Zuzi

- 1| Equipo especialmente desarrollado para análisis de aguas empleando kits instrumentales de la marca Chemetrics.
- 2| La rejilla holográfica de 1200 l/mm con baja luz parásita y el diseño óptico optimizado garantizan una mayor precisión.
- 3| Mayor resistencia y durabilidad gracias a la base de aluminio fundido y a la carcasa de plástico moldeado.
- 4| Mejor precisión y repetibilidad de la longitud de onda y reducción del ruido gracias al nuevo mecanismo de control de la longitud de onda (patentado).
- 5| La pantalla táctil LCD en color TFT de alta resolución proporciona un excelente efecto de visualización y un funcionamiento sencillo.
- 6| Autocalibración y conteo regresivo de precalentamiento en el arranque. Función de gestión de archivos. Ajuste automático de la longitud de onda.
- 7| Se puede conectar a una impresora para la salida directa de los resultados de las mediciones.



Referencia	HJB008
Rango de longitud de onda	315 – 1100 nm
Precisión de long. onda	±0.5 nm
Ancho banda espectral	2 nm
Rango fotométrico	-0.3~3 A / 0~200 %T / 0~9999.9 C
Sistema óptico	Haz simple 1200 líneas / mm
Modo de trabajo	Fotométrico, cuantitativo, escaneo Programa de usuario con 44 fórmulas Chemetrics
Pantalla	Pantalla táctil a color (110x62 mm)
Portacubetas	Carro con dos posiciones para 1 tubo de 13 a 16mm Cubeta de 10 a 50mm
Lámparas	Tungsteno
Salidas	1 puerto impresora, 1 puerto USB para PC, 1 salida USB
Software	EasyUV Basic
Detector	Fotodiodo de silicio
Alimentación	AC 100-240 V; 50/60Hz
Dimensiones (LxWxA)	450x370x187mm
Peso	10,5 Kg
Precio	3.960,00

▶ HJD - UV - Visible

▶ Modelo 4201/50

Zuzi

- 1| Blanco y auto cero fáciles de realizar.
- 2| Lecturas de absorbancia, transmitancia y concentración (método del factor).
- 3| Puede mostrar y guardar 50 grupos de datos, 3 por pantalla.
- 4| Incluye Software MWave Basic para trabajar vía PC. Software basado en sistema operativo de Windows que permite aumentar las aplicaciones del equipo al cálculo de curvas a través del puerto USB.
- 5| Las lámparas de tungsteno y deuterio pueden apagarse y encenderse individualmente alargando la vida de las mismas.
- 6| Detector de fotodiodo de silicio de alta calidad y rejilla de 1200 líneas/mm aseguran una gran exactitud y precisión.



Referencia	HJD001
Ajuste de longitud de onda	Digital
Rango de longitud de onda	200-1000nm
Ancho de banda	4nm
Sistema óptico	Haz simple, rejilla de 1200 líneas/mm
Precisión longitud de onda	±2nm
Resolución de longitud de onda	±1nm
Rango fotométrico	-0,097 - 1,999A, 0 - 125%T
Detector	Fotodiodo de silicio
Portacubetas	Para 4 cubetas de 10 mm
Salida	USB y paralelo (impresora)
Alimentación	110 V 60 Hz / 220 V 50 HZ (cambiador manual)
Lámparas	Tungsteno y deuterio
Precio	2.450,00



▶ HJD - UV - Visible

▶ Modelo 4211/50



- 1 | Memoria que permite almacenar hasta 200 datos de absorbancia y transmitancia. También permite guardar y recuperar hasta 200 curvas estándar.
- 2 | Análisis fotométrico (absorbancia y transmitancia) y cuantitativo (método de coeficiente y curva estándar)
- 3 | Software MWave basic incluido. Compatible con software MWave profesional que aumenta las funciones del equipo a través del ordenador.

Referencia	HJD002
Rango de longitud de onda	200-1000nm
Sistema óptico	Haz simple, rejilla de 1200 líneas/mm
Ancho de banda	4nm
Precisión longitud de onda	±1nm
Resolución de longitud de onda	±1nm
Reproducibilidad de longitud de onda	0,5nm
Rango fotométrico	-0,097 - 2,5 A, 0 - 125% T
Lámparas	Tungsteno y deuterio
Detector	Fotodiodo de silicio
Compartimento de muestras	4 cubetas estándar de 10 mm paso de luz
Salida	USB y puerto paralelo
Alimentación	110 V 60 Hz / 220 V 50 Hz (cambiador manual)
Precio	2.750,00

▶ Modelo 4251/50



- 1 | Memoria que permite almacenar hasta 200 datos de absorbancia y transmitancia. También permite guardar y recuperar hasta 200 curvas estándar.
- 2 | Análisis fotométrico (absorbancia y transmitancia) y cuantitativo (método de coeficiente y curva estándar) y cinética
- 3 | Software MWave basic incluido. Compatible con software MWave profesional que aumenta las funciones del equipo a través del ordenador.

Referencia	HJD003
Modelo	4251/50
Rango de longitud de onda	190-1100nm
Sistema óptico	Haz simple, rejilla de 1200 líneas/mm
Ancho de banda	2nm
Precisión longitud de onda	±0,5nm
Resolución de longitud de onda	±0,1nm
Reproducibilidad de longitud de onda	0,3nm
Rango fotométrico	-0,3 - 3 A, 0 - 200% T
Lámparas	Tungsteno y deuterio
Detector	Fotodiodo de silicio
Compartimento de muestras	4 cubetas estándar de 10 mm paso de luz
Salida	USB y puerto paralelo
Alimentación	110 V 60 Hz / 220 V 50 Hz (cambiador manual)
Precio	3.725,00



▶ HJD - UV - Visible

▶ Modelo 4255/50



- 1 | Memoria para almacenaje de datos y curvas en el equipo.
- 2 | Avanzadas y completas funciones para cubrir todo el rango de aplicaciones: análisis foto-métrico (absorbancia y transmitancia), cuantitativo, cinética, barrido, DNA/proteínas y múltiple longitud de onda. Compatible con software UV/Vis Analyst (no incluido).

Referencia	HJD004
Rango de longitud de onda	190-1100nm
Sistema óptico	Haz simple, rejilla de 1200 líneas/mm
Ancho de banda	2nm
Precisión longitud de onda	±0,5nm
Resolución de longitud de onda	±0,1nm
Reproducibilidad de long. de onda	0,3nm
Velocidad de barrido	Alta, media y baja (máx. 3000nm/min)
Rango fotométrico	-0,3 - 3 A, 0 - 200% T, 0 - 9999 C
Lámparas	Tungsteno y deuterio
Detector	Fotodiodo de silicio
Compartimento de muestras	4 cubetas estándar de 10 mm paso de luz
Salida	USB y puerto paralelo
Alimentación	110 V 60 Hz / 220 V 50 Hz (cambiador manual)
Precio	6.350,00



▶ De doble haz modelo 4260/50



- 1 | Sistema óptico de doble haz cuyos dos detectores miden la muestra y referencia respectiva y simultáneamente para optimizar la precisión de la medida
- 2 | Análisis cuantitativos, cinéticas, barridos, análisis de múltiples componentes y análisis de DNA/proteínas .
- 3 | El software integrado permite el control total del equipo sin necesidad de utilización de un PC. Toda la información se muestra en una amplia pantalla LCD
- 4 | Se suministra además con el software de aplicación UV/Vis Analyst basado en Windows

Referencia	HJD007
Rango de longitud de onda	190-1100 nm
Precisión de long. onda	± 0.3 nm
Repetibilidad de long. onda	0.2 nm
Ancho banda espectral	Variable: 0.5/1/2/4/5 nm
Rango fotométrico	0-200% T, -0.3 – 3 A
Precisión fotométrica	± 0.3% T o ± 0.003 A @ 1 A
Sistema óptico	Doble haz, gradilla 1200 líneas/mm
Velocidad de barrido	Alta, media, baja (máx. 3000 nm/min)
Luz difusa	0.04% T @ 220 nm, 360 nm
Estabilidad	0.0003 A/h @ 500 nm
Línea base	± 0.0005 A
Pantalla	LCD 5 pulgadas (320x240 puntos)
Portacubetas estándar	Cubetas de 10 mm (muestra y referencia)
Cubetas	Incluye 4 cubetas de vidrio y 2 cubetas de cuarzo
Lámparas	Lámparas de Tungsteno y Deuterio (pre-alineadas)
Salidas	Puerto USB tipo A para memoria USB (parte dcha) Puerto USB tipo B para conexión a PC (parte trasera) Puerto paralelo para impresora
Detector	Fotodiodo de silicio
Alimentación	AC 110/220 V, 50/60 Hz
Dimensiones (LxWxA)	589x428x200 mm
Peso	22 Kg
Precio	8.900,00





HJD - UV - Visible

Series UV-Vis modelo 4320/1



- 1 | La rejilla holográfica de 1200 l/mm con baja luz parásita y el diseño óptico optimizado garantizan una mayor precisión.
- 2 | Mayor resistencia y durabilidad gracias a la base de aluminio fundido y a la carcasa de plástico moldeado.
- 3 | Mejor precisión y repetibilidad de la longitud de onda y reducción del ruido gracias al nuevo mecanismo de control de la longitud de onda (patentado).
- 4 | La pantalla táctil LCD en color TFT de alta resolución proporciona un excelente efecto de visualización y un funcionamiento sencillo.
- 5 | Autocalibración y conteo regresivo de precalentamiento en el arranque. Función de gestión de archivos.
- 6 | Ajuste automático de la longitud de onda.
- 7 | Se puede conectar a una impresora para la salida directa de los resultados de las mediciones.

Referencia	HJD008
Rango de longitud de onda	195 – 1050 nm
Precisión de long. onda	± 0.8 nm
Repetibilidad de long. onda	≤ 0.4 nm
Ancho banda espectral	4 nm
Rango fotométrico	-0.3~3 A; 0~200 %T; 0~9999.9 C
Sistema óptico	Haz simple 1200 líneas/mm
Modo de trabajo	Fotométrico y cuantitativo
Pantalla	Pantalla táctil a color (110x62 mm)
Portacubetas estándar	4 cubetas de 10 mm
Lámparas	Tugsteno y deuterio
Salidas	1 puerto impresora, 1 puerto USB para PC, 1 salida USB
Alimentación	100-240vAc 50/60Hz
Dimensiones (LxWxA)	450x370x187mm
Peso	10,5 kg
Precio	2.999,00

Series UV-Vis modelo 4320/2



- 1 | Compatible con el software [EasyUV Basic](#), para poder utilizar la función de escaneo hay que adquirir el software.
- 2 | La rejilla holográfica de 1200 l/mm con baja luz parásita y el diseño óptico optimizado garantizan una mayor precisión.
- 3 | Mayor resistencia y durabilidad gracias a la base de aluminio fundido y a la carcasa de plástico moldeado.
- 4 | Mejor precisión y repetibilidad de la longitud de onda y reducción del ruido gracias al nuevo mecanismo de control de la longitud de onda (patentado).
- 5 | La pantalla táctil LCD en color TFT de alta resolución proporciona un excelente efecto de visualización y un funcionamiento sencillo.
- 6 | Autocalibración y conteo regresivo de precalentamiento en el arranque. Función de gestión de archivos.
- 7 | Ajuste automático de la longitud de onda.
- 8 | Se puede conectar a una impresora para la salida directa de los resultados de las mediciones. Software EasyUV Basic incluido.

Referencia	HJD009
Rango de longitud de onda	195 – 1050 nm
Precisión de long. onda	± 2 nm
Repetibilidad de long. onda	≤ 0.4 nm
Ancho banda espectral	2 nm
Rango fotométrico	0-200%T, -0.3 – 3A
Sistema óptico	Haz simple 1200 líneas/mm
Modo de trabajo	Fotométrico y cuantitativo
Pantalla	Pantalla táctil a color (110x62 mm)
Portacubetas estándar	4 cubetas de 10 mm
Lámparas	Tugsteno y deuterio
Salidas	1 puerto impresora, 1 puerto USB para PC, 1 salida USB
Alimentación	100-240vAc 50/60Hz
Dimensiones (LxWxA)	450x370x187mm
Peso	10,5 kg
Precio	3450,00



▶ HJD - UV - Visible

▶ Series UV-Vis modelo 4320/3

Zuzi

- 1| La rejilla holográfica de 1200 l/mm con baja luz parásita y el diseño óptico optimizado garantizan una mayor precisión.
- 2| Mayor resistencia y durabilidad gracias a la base de aluminio fundido y a la carcasa de plástico moldeado.
- 3| Mejor precisión y repetibilidad de la longitud de onda y reducción del ruido gracias al nuevo mecanismo de control de la longitud de onda (patentado).
- 4| La pantalla táctil LCD en color TFT de alta resolución proporciona un excelente efecto de visualización y un funcionamiento sencillo.
- 5| Autocalibración y conteo regresivo de precalentamiento en el arranque. Función de gestión de archivos.
- 6| Ajuste automático de la longitud de onda.
- 7| Se puede conectar a una impresora para la salida directa de los resultados de las mediciones.



Referencia	HJD010
Rango de longitud de onda	190 – 1100 nm
Precisión de long. onda	± 0.5 nm
Repetibilidad de long. onda	≤ 0.4 nm
Ancho banda espectral	4 nm
Rango fotométrico	-0.3~3 A; 0~200 %T; 0~9999.9 C
Sistema óptico	Haz simple 1200 líneas/mm
Modo de trabajo	Fotométrico, cuantitativo y escaneo
Pantalla	Pantalla táctil a color (110x62 mm)
Portacubetas estándar	4 cubetas de 10 mm
Lámparas	Tungsteno y deuterio
Salidas	1 puerto impresora, 1 puerto USB para PC, 1 salida USB
Alimentación	100-240vAc 50/60Hz
Dimensiones (LxWxA)	450x370x187mm
Peso	10,5 kg
Precio	4.650,00

▶ Series UV-Vis modelo 4320/4

Zuzi

- 1| La rejilla holográfica de 1200 l/mm con baja luz parásita y el diseño óptico optimizado garantizan una mayor precisión.
- 2| Mayor resistencia y durabilidad gracias a la base de aluminio fundido y a la carcasa de plástico moldeado.
- 3| Mejor precisión y repetibilidad de la longitud de onda y reducción del ruido gracias al nuevo mecanismo de control de la longitud de onda (patentado).
- 4| La pantalla táctil LCD en color TFT de alta resolución proporciona un excelente efecto de visualización y un funcionamiento sencillo.
- 5| Autocalibración y conteo regresivo de precalentamiento en el arranque. Función de gestión de archivos.
- 6| Ajuste automático de la longitud de onda.
- 7| Se puede conectar a una impresora para la salida directa de los resultados de las mediciones.



Referencia	HJD011
Rango de longitud de onda	190 – 1100 nm
Precisión de long. onda	± 0.5 nm
Repetibilidad de long. onda	≤ 0.4 nm
Ancho banda espectral	2 nm
Rango fotométrico	-0.3~3 A; 0~200 %T; 0~9999.9 C
Sistema óptico	Haz simple 1200 líneas/mm
Modo de trabajo	Fotométrico, cuantitativo y escaneo
Pantalla	Pantalla táctil a color (110x62 mm)
Portacubetas estándar	4 cubetas de 10 mm
Lámparas	Tungsteno y deuterio
Salidas	1 puerto impresora, 1 puerto USB para PC, 1 salida USB
Alimentación	100-240vAc 50/60Hz
Dimensiones (LxWxA)	450x370x187mm
Peso	10,5 kg
Precio	5.149,00



HJD - UV - Visible

Series UV-Vis modelo 4330/6



- 1 | La rejilla holográfica de 1200 l/mm con baja luz parásita y el diseño optimizado del sistema óptico de haz dividido garantizan una mayor precisión del instrumento.
- 2 | Mejor precisión y repetibilidad de la longitud de onda y reducción del ruido gracias al nuevo mecanismo de control de la longitud de onda (patentado).
- 3 | La tablet externa (pantalla táctil LCD en color IPS de 10,1 pulgadas) proporciona un excelente efecto de visualización y un funcionamiento sencillo.
- 4 | Autocalibración y precalentamiento en el arranque. Las potentes funciones de medición y análisis y los métodos de medición autodefinidos abiertos pueden satisfacer los requisitos de medición de las investigaciones científicas.
- 5 | El software (UVstudio) tiene funciones GLP/GMP, que pueden rastrear y gestionar eficazmente el rendimiento del instrumento y los datos de medición.
- 6 | Función de gestión de archivos. Mediante una variedad de interfaces se pueden conectar teclados, ratones, escáneres e impresoras para la entrada y salida de datos, y acceder a redes para el control remoto, la transmisión y el intercambio de datos.

Referencia	HJD012
Rango de longitud de onda	190-1100 nm
Precisión de long. onda	± 0.3 nm
Repetibilidad de long. onda	≤ 0.1 nm
Ancho banda espectral	1.5 nm
Rango fotométrico	0 to 400%T, -4 to 4A, 0 to 9999C
Sistema óptico	Haz dividido 1200 líneas/mm
Modo de trabajo	Fotométrico, multi-WL, cinético, time scan cuantitativo, componente Dual, DNA/Proteína, escaneo
Pantalla*	Pantalla independiente Tablet con Windows 11 home; Pantalla táctil de 10,1 pulgadas
Portacubetas estándar	4 cubetas de 10 mm
Lámparas	Tungsteno y deuterio
Salidas	1 puerto impresora, 1 puerto USB para PC, 1 salida USB Conectividad vía Bluetooth /1 hub 3+1 USB 3.0 + 1 tipo C
Alimentación	100-240VAC, 50/60Hz, 120W
Dimensiones (LxWxA)	450x370x187mm
Peso	11 kg
Precio	8.490,00

Series UV-Vis modelo 4330/9



- 1 | La rejilla holográfica de 1200 l/mm con baja luz parásita y el diseño optimizado del sistema óptico de doble haz garantizan una mayor precisión en la medición.
- 2 | Mejor precisión y repetibilidad de la longitud de onda y reducción del ruido gracias al nuevo mecanismo de control de la longitud de onda (patentado).
- 3 | El ordenador incorporado (pantalla táctil LCD en color IPS de 10,1 pulgadas) proporciona un excelente efecto de visualización y un funcionamiento sencillo.
- 4 | Autocalibración y precalentamiento en el arranque.
- 5 | El software (UVstudio) tiene funciones GLP/GMP, que pueden rastrear y gestionar eficazmente el rendimiento del instrumento y los datos de medición.
- 6 | Función de gestión de archivos. Mediante una variedad de interfaces se pueden conectar teclados, ratones, escáneres e impresoras para la entrada y salida de datos, y acceder a redes para el control remoto, la transmisión y el intercambio de datos.

Referencia	HJD013
Rango de longitud de onda	190-1100 nm
Precisión de long. onda	± 0.3 nm
Repetibilidad de long. onda	≤ 0.1 nm
Ancho banda espectral	Variable: 0.5,1,2,4,5nm
Rango fotométrico	0 to 400%T, -4 to 4A, 0 to 9999C
Sistema óptico	Doble Haz 1200 líneas/mm
Modo de trabajo	Fotométrico, multi-WL, cinético, time scan, cuantitativo Componente Dual, DNA/Proteína, escaneo
Pantalla	Pantalla táctil a color de 10,1 pulgadas (integrada)
Portacubetas estándar	Cubetas de 10 mm. 1 cubeta para muestra, 1 cubeta para Referencia
Lámparas	Tungsteno y deuterio
Salidas	1 puerto VGA, 1 puerto WLAN, 1 puerto HDMI 2x puertos USB (izq.), 1 puerto USB (dch) 1 puerto USB B trasero
Alimentación	100-240VAC, 50/60Hz, 140W
Dimensiones (LxWxA)	580x420x230 mm
Peso	15 kg
Precio	13.640,00



▶ HJD - UV - Visible

▶ Series UV-Vis modelo 4510/4

Zuzi

- 1| La rejilla holográfica de 1200 l/mm con baja luz parásita y el diseño óptico optimizado garantizan una mayor precisión.
- 2| Mayor resistencia y durabilidad gracias a la base de aluminio fundido y a la carcasa de plástico moldeado.
- 3| Mejor precisión y repetibilidad de la longitud de onda y reducción del ruido gracias al nuevo mecanismo de control de la longitud de onda (patentado).
- 4| La pantalla táctil LCD en color TFT de alta resolución proporciona un excelente efecto de visualización y un funcionamiento sencillo. Autocalibración y conteo regresivo de precalentamiento en el arranque.
- 5| Función de gestión de archivos. Ajuste automático de la longitud de onda.
- 6| Se puede conectar a una impresora para la salida directa de los resultados de las mediciones. Software EasyUV Basic incluido.



Referencia	HJD014
Rango de longitud de onda	190 – 1100 nm
Precisión de long. onda	± 0.5 nm
Repetibilidad de long. onda	≤ 0.2 nm
Ancho banda espectral	2 nm
Rango fotométrico	-0.3~4 A; 0~200 %T; 0~9999.9 C
Sistema óptico	Haz dividido 1200 líneas/mm
Modo de trabajo	Fotométrico, cuantitativo y escaneo
Pantalla	Pantalla táctil a color (110x62 mm)
Portacubetas estándar	4 cubetas de 10 mm
Lámparas	Flash de Xenón
Salidas	1 puerto impresora, 1 puerto USB para PC, 1 salida USB
Alimentación	100-240vAc 50/60Hz
Dimensiones (LxWxA)	450x370x187mm
Peso	10,5 kg
Precio	7.920,00

▶ Series UV-Vis modelo 4510/5

Zuzi

- 1| La rejilla holográfica de 1200 l/mm con baja luz parásita y el diseño optimizado del sistema óptico de haz dividido garantizan una mayor precisión.
- 2| Mejor precisión y repetibilidad de la longitud de onda y reducción del ruido gracias al nuevo mecanismo de control de la longitud de onda (patentado).
- 3| La tablet externa (pantalla táctil LCD en color IPS de 10,1 pulgadas) proporciona un excelente efecto de visualización y un funcionamiento sencillo.
- 4| Autocalibración y precalentamiento en el arranque. Las potentes funciones de medición y análisis y los métodos de medición autodefinidos abiertos pueden satisfacer los requisitos de medición de las investigaciones científicas.
- 5| El software (UVstudio) tiene funciones GLP/GMP, que pueden rastrear y gestionar eficazmente el rendimiento del instrumento y los datos de medición.
- 6| Función de gestión de archivos. Mediante una variedad de interfaces se pueden conectar teclados, ratones, escáneres e impresoras para la entrada y salida de datos, y acceder a redes para el control remoto, la transmisión y el intercambio de datos.



Referencia	HJD015
Rango de longitud de onda	190 – 1100 nm
Precisión de long. onda	± 0.3 nm
Repetibilidad de long. onda	≤ 0.1 nm
Ancho banda espectral	2 nm
Rango fotométrico	0 to 400%T, -4 to 4A, 0 to 9999C
Sistema óptico	Haz dividido 1200 líneas/mm
Modo de trabajo	Fotométrico, multi-WL, cinético, time scan, cuantitativo Componente Dual, DNA/Proteína, escaneo
Pantalla	Pantalla independiente Tablet con Windows 11 home; Pantalla táctil de 10,1 pulgadas
Portacubetas estándar	4 cubetas de 10 mm
Lámparas	Flash de Xenón
Salidas	1 puerto impresora, 1 puerto USB, 1 puerto USB para PC Conectividad vía Bluetooth 1 hub 3+1 USB 3.0 + 1 tipo C
Alimentación	100-240vAc 50/60Hz
Dimensiones (LxWxA)	450x370x187mm
Peso	10,5 kg
Precio	11.000,00



HJD - UV - Visible

Series UV-Vis modelo 4510/7



- 1| La rejilla holográfica de 1200 l/mm con baja luz parásita y el diseño optimizado del sistema óptico de doble haz garantizan una mayor precisión.
- 2| Mejor precisión y repetibilidad de la longitud de onda y reducción del ruido gracias al nuevo mecanismo de control de la longitud de onda (patentado).
- 3| El ordenador incorporado (pantalla táctil LCD en color IPS de 10,1 pulgadas) proporciona un excelente efecto de visualización y un funcionamiento sencillo. Autocalibración y precalentamiento en el arranque.
- 4| Las potentes funciones de medición y análisis y los métodos de medición autodefinidos abiertos pueden satisfacer los requisitos de medición de las investigaciones científicas.
- 5| El software (UVstudio) tiene funciones GLP/GMP, que pueden rastrear y gestionar eficazmente el rendimiento del instrumento y los datos de medición.
- 6| Función de gestión de archivos. Mediante una variedad de interfaces se pueden conectar teclados, ratones, escáneres e impresoras para la entrada y salida de datos, y acceder a redes para el control remoto, la transmisión y el intercambio de datos.

Referencia	HJD016
Rango de longitud de onda	190 – 1100 nm
Precisión de long. onda	± 0.3 nm
Repetibilidad de long. onda	≤ 0.1 nm
Ancho banda espectral	1.8 nm
Rango fotométrico	0 to 400%T, -4 to 4A, 0 to 9999C
Sistema óptico	Doble haz 1200 líneas/mm
Modo de trabajo	fotométrico, cinético, multi-WL, tiempo de escaneo, Cuantitativo, ADN/Proteína, escaneo
Pantalla	Pantalla táctil a color de 10,1 pulgadas (integrada)
Portacubetas	1 cubeta para muestra; 1 cubeta para Referencia
Lámparas	Flash de Xenón
Salidas	1 puerto VGA, 1 puerto WLAN, 1 puerto HDMI 2x puertos USB (izq.), 1 puerto USB (dch) 1 puerto USB B trasero
Alimentación	100-240vAc 50/60Hz
Dimensiones (LxWxA)	580x420x230 mm
Peso	15 kg
Precio	14.520,00

HJG - Filtros de comprobación

Filtro de vidrio de Didimio

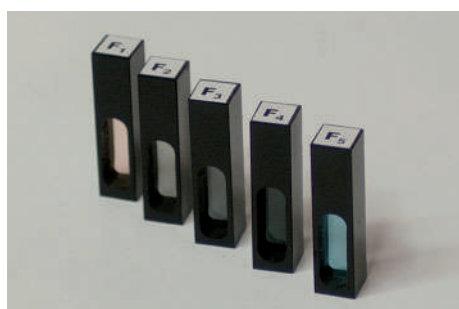

- 1| Filtro sólido para verificación de la precisión de la longitud de onda en el rango visible y UV (de 329 nm a 875 nm) y para verificación de la exactitud fotométrica.

Referencia	HJG001
Descripción	Didimio (F5)
Posición picos (nm)	327, 473, 513, 684, 875
Absorbancia nominal	5.0 (280 nm) 3.0 (300 nm) 0.5 (320 nm) 0.2 (340 nm)
Precio	91,00

Filtros de vidrio de densidad neutra

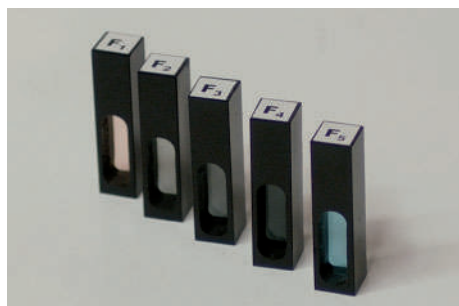

- 1| Filtros de vidrio gris para verificación de la exactitud fotométrica (absorbancia) en el rango visible (440 nm a 635 nm).
- 2| Muestran una transmisión relativamente constante a lo largo del espectro visible siendo calibrados a determinadas longitudes de onda.
- 3| El grosor del filtro de vidrio ha sido ajustado para proporcionar valores de absorbancia nominal de 0.25 A, 0.5 A y 1 A.

Referencia	Des.	Absorbancia nominal	Absorbancia medida a (nm)	Precio
HJG003	F2	0.25 A	440, 465, 546, 590, 635	65,80
HJG004	F3	0.5 A	440, 465, 546, 590, 635	65,80
HJG005	F4	1.0 A	440, 465, 546, 590, 635	65,80



HJH - Accesorios

- ▶ Accesorios espectrofotómetros 4100, 4419, 4201/20, 4200, 4211/20, 4211/50, 4251/50, 4255/50'



Referencia	Descripción	Precio
Lámparas		
HJH003	Lámpara halógena 6 V 10 W, para modelo 4201/20	28,00
HJH006	Lámpara halógena 12 V 20 W, para serie 4201/4211/4251/4255	32,0
HJH007	Lámpara deuterio, para serie 4200	430,00
HJH034	Lámpara halógena 12V 20W para modelo 4260/50	195,00
HJH060	Lámpara xenon para modelos: 4510/4, 4510/5 y 4510/7	1.985,00
Software e impresoras		
HJH008	Software MWave Professional, para modelos 4201/50, 4211/20, 4211/50, 4251/50	360,00
HJH009	Software UV/Vis Analyst, para modelo 4255/50	525,00
HJH062	Impresora Stylus para espectrofotómetros para serie 4211/20, 4201/50, 4211/50, 4251/50, 4255/50 y 4260/50.	378,00
HJH063	Impresora térmica para espectrofotómetros para serie 4201/20, 4310/3, 4320/1 a 4320/4 y 4510/4.	378,00
HJH064	Software de barrido Esay UV para referencia HJB007, HJB008, HJD008, HJD009, HJD010, HJD011 y HJD014	455,00
HJH065	Software de seguimiento de datos UV Studio para referencia HJD012, HJD015, HJD016 y HJD013	817,15
HJH066	Software específico para vinos para referencia HJD003, HJB004, HJD001 y HJD002	440,00
Adaptador y portacubetas		
HJH022	Adaptador para cubetas de 1 a 5 mm	118,00
HJH032	Portacubetas 4 cubetas de 10 mm a 50 mm para modelo 4260/50	411,17
HJH033	Portacubetas para cubetas de 100 mm para modelo 4260/50	318,30
Soportes		
HJH027	Soporte para 4 cubetas de 10 a 50mm	120,00
HJH031	Soporte para tubos cilíndricos de Ø16 mm	225,00
HJH035	Soporte para 4 cubetas de 10 mm para 4211/20, 4201/20, 4201/50, 4211/50, 4251/50, 4255/50, 4260/50, 4310/3, 4320/1 a 4320/4, 4330/6, 4510/4 y 4510/5	175,00
HJH036	Soporte para 4 cubetas de hasta 100mm para 4211/20, 4201/20, 4201/50, 4211/50, 4251/50, 4255/50, 4260/50, 4310/3, 4320/1 a 4320/4, 4330/6, 4510/4 y 4510/5	179,00
HJH037	Soporte para 4 cubetas de hasta 100mm, haz doble para serie 4260/50, 4330/9 y 4510/7	265,00
HJH038	Soporte para 1 cubeta de 100mm, haz doble para serie 4260/50, 4330/9 y 4510/7	179,00
HJH039	Soporte para 1 cubeta de 10mm para serie 4211/20, 4201/20, 4201/50, 4211/50, 4251/50, 4255/50, 4260/50, 4310/3, 4320/1 a 4320/4, 4330/6, 4510/4 y 4510/5	87,50
HJH040	Soporte para 1 cubeta cilíndrica de Ø22 mm para serie serie 4211/20, 4201/20, 4201/50, 4211/50, 4251/50, 4255/50, 4260/50, 4310/3, 4320/1 a 4320/4, 4330/6, 4510/4 y 4510/5	134,00
HJH041	Soporte con camisa de agua para 1 cubeta de 10mm para serie serie 4201/20, 4251/50, 4255/50, 4260/50, 4310/3, 4320/1 a 4320/4, 4330/6, 4510/4 y 4510/5	195,00
HJH042	Soporte con camisa de agua para 1 cubeta de 10mm, haz doble para serie 4260/50, 4330/9 y 4510/7	365,00
HJH043	Soporte con camisa de agua para 4 cubetas de 10mm para serie 4201/20, 4251/50, 4255/50, 4260/50, 4310/3, 4320/1 a 4320/4, 4330/6, 4510/4 y 4510/5	465,00
HJH044	Soporte para microcubeta para serie 4211/20, 4201/20, 4201/50, 4211/50, 4251/50, 4255/50, 4260/50, 4310/3, 4320/1 a 4320/4, 4330/6, 4510/4 y 4510/5.	340,00
HJH045	Soporte para cubeta cilíndrica de Ø8-22 mm para serie 4211/20, 4201/20, 4201/50, 4211/50, 4251/50, 4255/50, 4260/50, 4310/3, 4320/1 a 4320/4, 4330/6, 4510/4 y 4510/5.	92,00
HJH046	Soporte para muestra sólida (d1.5mm-3mm) 1 posición para serie 4211/20, 4201/20, 4201/50, 4211/50, 4251/50, 4255/50, 4260/50, 4310/3, 4320/1 a 4320/4, 4330/6, 4510/4 y 4510/5.	166,00
HJH047	Soporte para muestra sólida (d1.5mm-3mm) 1 posición, haz doble para serie 4260/50, 4330/9 y 4510/7	265,00
HJH048	Soporte para muestra sólida (d1.5mm-3mm) 2 posiciones para serie 4211/20, 4201/20, 4201/50, 4211/50, 4251/50, 4255/50, 4260/50, 4310/3, 4320/1 a 4320/4, 4330/6, 4510/4 y 4510/5	265,00
HJH049	Soporte automático de 8 posiciones para cubetas de 10 mm, tipo A HJH050 para serie 4201/50, 4251/50, 4255/50 y 4260/50	750,00
HJH051	Soporte automático de 5 posiciones para cubetas de 10mm a 100mm para series 4330/9 y 4510/7	750,00
HJH052	Soporte automático de 8 posiciones para cubetas de 10mm, tipo B serie 4310/3, 4320/1 a 4320/4, 4330/6, 4330/9 y 4510/4 a 4510/7	750,00
HJH053	Soporte para accesorio de reflectancia 5° para serie 4201/20, 4211/20, 4201/50, 4211/50, 4251/50, 4255/50, 4260/50, 4310/3, 4320/1 a 4, 4330/6, 4510/4 a 4510/7	1.350,00
Sistemas Peltier		
HJH054	Sistema Peltier tipo A para serie 4251/50, 4255/50, 4260/50, 4330/9 y 4510/7	1.450,00
HJH055	Sistema Peltier tipo B para serie 4310/3, 4320/1 a 4320/4, 4330/6, 4510/4 y 4510/5	1.498,00
HJH056	Sistema Sipper tipo A para serie 4251/50, 4255/50, 4260/50, 4330/9 y 4510/7	1.445,00
HJH057	Sistema Sipper tipo B para serie 4310/3, 4320/1 a 4320/4, 4330/6, 4510/4 y 4510/5	1.500,00





▶ HJK - Cubetas, vidrio

- 1 | Son suministradas en cajas de unidades pareadas y todas ellas poseen las siguientes características:
- 2 | Especificaciones del material: dos tipos de material, vidrio óptico (340-2500 nm) para el espectro visible (vis) y cuarzo sintético (190-2500 nm) para el ultravioleta (UV).
- 3 | Construcción de las cubetas: están realizadas por sintonización de sus paredes, esto es, siguiendo un proceso de calentamiento, sin llegar a la temperatura de fusión, de conglomerados de polvo a los que se modela por presión.
- 4 | Características generales:
 - Resistencia al alcali de 6mol/L de hidroxido sodico (NaOH), mantenido en la cubeta durante 24 horas, sin roturas ni goteo.
 - Resistencia a los acidos de 6mol/L de acido clorhidrico (HCl), mantenido en la cubeta durante 24 horas, sin roturas ni goteo.
 - Resistencia a disolventes orgánicos como etanol (C₂H₅OH), te- tracloruro de carbono (CCl₄) o benceno (C₆H₆), mantenidos por separado en la cubeta durante 24 horas, sin roturas ni goteo.

▶ Macro estándar con tapón hermético (10 mm)

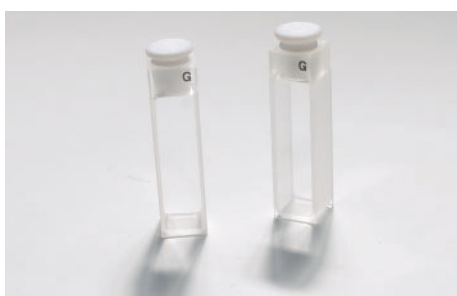

- 1 | Incorporan un tapón de PTFE hermético, recomendado para líquidos volátiles.
- 2 | Dimensiones exteriores 12.5 x 12.5 x 48mm / Ancho haz entrada: 10 mm

Referencia	Paso de luz	Volumen	Lote	P. unit
HJK008	10 mm	3.50 mL	2	25,00

▶ Macro estándar (10 mm)



- 1 | Son las más comunes en química analítica.
- 2 | Tienen dos paredes pulidas y disponen de tapón (no hermético).
- 3 | Dimensiones exteriores 12.5 x B x 45mm. / Ancho haz entrada: 10 mm

Referencia	Paso de luz	Volumen	Lote	P. unit
HJK001	1 mm	0.35 mL	2	13,75
HJK002	2 mm	0.70 mL	2	13,20
HJK003	5 mm	1.70 mL	2	9,00
HJK004	10 mm	3.50 mL	2	7,50
HJK005	20 mm	7.00 mL	2	10,40
HJK006	40 mm	14.00 mL	2	13,50
HJK007	50 mm	17.50 mL	2	14,00
HJK018	100 mm	40 mL	2	21,00

▶ Semi-micro con caras negras (4 mm)

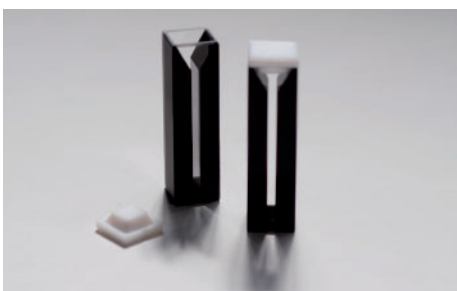

- 1 | Para reducir el volumen de la muestra necesario para realizar una medida.
- 2 | Sus caras negras hacen que mejore la sensibilidad eliminando la luz difusa de la medición.
- 3 | Dimensiones exteriores 12.5 x B x 45mm / Ancho haz entrada: 4 mm
- 4 | Disponen de tapón (no hermético).

Referencia	Paso de luz	Volumen	Lote	P. unit
HJK009	5 mm	0.50 mL	2	73,00
HJK010	10 mm	1.00 mL	2	48,00
HJK011	20 mm	2.00 mL	2	95,00



▶ HJL - Cubetas, cuarzo

- 1 | Son suministradas en cajas de unidades pareadas y todas ellas poseen las siguientes características:
- 2 | Especificaciones del material: dos tipos de material, vidrio óptico (340-2500 nm) para el espectro visible (vis) y cuarzo sintético (190-2500 nm) para el ultravioleta (UV).
- 3 | Construcción de las cubetas: están realizadas por sintonización de sus paredes, esto es, siguiendo un proceso de calentamiento, sin llegar a la temperatura de fusión, de conglomerados de polvo a los que se modela por presión.
- 4 | Características generales:
 - Resistencia al álcali de 6mol/L de hidróxido sódico (NaOH), mantenido en la cubeta durante 24 horas, sin roturas ni goteo.
 - Resistencia a los ácidos de 6mol/L de ácido clorhídrico (HCl), mantenido en la cubeta durante 24 horas, sin roturas ni goteo.
 - Resistencia a disolventes orgánicos como etanol (C₂H₆OH), tetracloruro de carbono (CCl₄) o benceno (C₆H₆), mantenidos por separado en la cubeta durante 24 horas, sin roturas ni goteo.

▶ Macro estándar (10 mm)



- 1 | Son las más comunes en química analítica.
- 2 | Tienen dos paredes pulidas y disponen de tapón (no hermético).
- 3 | Dimensiones exteriores 12.5 x B x 45mm. / Ancho haz entrada: 10 mm

Referencia	Paso de luz	Volumen	Lote	P. unit
HJL001	1 mm	0.35 mL	2	69,00
HJL002	2 mm	0.70 mL	2	69,00
HJL003	5 mm	1.70 mL	2	62,00
HJL004	10 mm	3.50 mL	2	34,00
HJL005	20 mm	7.00 mL	2	63,00
HJL006	40 mm	14.00 mL	2	110,00
HJL007	50 mm	17.50 mL	2	122,00
HJL016	100 mm	40 mL	2	60,00



▶ Semi-micro con caras negras (4 mm)



- 1 | Para reducir el volumen de la muestra necesario para realizar una medida.
- 2 | Sus caras negras hacen que mejore la sensibilidad eliminando la luz difusa de la medición.
- 3 | Dimensiones exteriores 12.5 x B x 45mm / Ancho haz entrada: 4 mm
- 4 | Disponen de tapón (no hermético).

Referencia	Paso de luz	Volumen	Lote	P. unit
HJL009	5 mm	0.50 mL	2	75,00
HJL010	10 mm	1.00 mL	2	64,00
HJL011	20 mm	2.00 mL	2	135,00

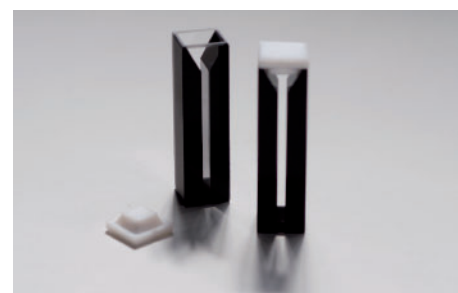

▶ Micro con caras negras y tapón hermético (2 mm)



- 1 | Iguales a las cubetas micro con la excepción de que incluyen un tapón de PTFE que las cierra herméticamente, lo que las hace mejores para evitar la evaporación de líquidos volátiles.
- 2 | Dimensiones exteriores 12.5 x B x 48mm / Ancho haz entrada: 2 mm

Referencia	Paso de luz	Volumen	Lote	P. unit
HJL014	5 mm	0.25 mL	2	180,00
HJL015	10 mm	0.50 mL	2	102,00





HJL - Cubetas, cuarzo

Macro estándar con tapón hermético (10 mm)



- 1 | Incorporan un tapón de PTFE hermético, recomendado para líquidos volátiles.
- 2 | Dimensiones exteriores 12.5 x 12.5 x 48mm / Ancho haz entrada: 10 mm

Referencia	Paso de luz	Volumen	Lote	P. unit
HJL008	10 mm	3.50 mL	2	95,00

Micro con caras negras (2 mm)

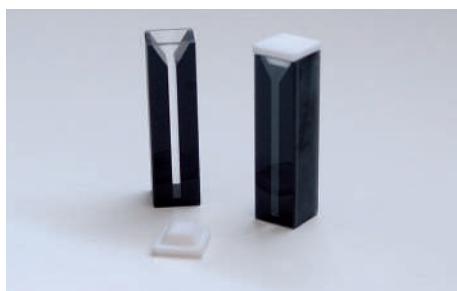

- 1 | Para pequeños volúmenes de muestra.
- 2 | Dimensiones exteriores 12.5 x 12.5 x 48mm / Ancho haz entrada: 2 mm
- 3 | Disponen de tapón (no hermético).

Referencia	Paso de luz	Volumen	Lote	P. unit
HJL013	10 mm	0.50 mL	2	64,00

HJM - Cubetas, otros

Cubetas de PS óptico (vis)



- 1 | Dimensión exterior (mm): 12x12x45

Referencia	Descripción	Cap.	Pack	P. unit	Lote	P. unit/lote
HJM004	Macro	4.5 ml	100 pcs	12,26	10	10,42
HJM005	Semi-micro	1.5 ml	100 pcs	13,27	10	11,28
HJM007	Semi-micro	2.5 ml	100 pcs	13,27	10	11,28
HJM010	4 caras ópticas	4.5 ml	100 pcs	12,36	10	10,51

Cubetas de PMMA (UV)



- 1 | Dimensión exterior (mm): 12x12x45. Paso de luz: 10

Referencia	Descripción	Cap.	Pack	Lote	P. unit/lote
HJM006	Macro	4.5 ml	100 pcs	10	15,35
HJM008	Semi-micro	2.5 ml	100 pcs	10	15,24
HJM009	Semi-micro	1.5 ml	100 pcs	10	17,41
HJM011	4 caras ópticas	4.5 ml	100 pcs	10	13,18

Tapón para cubetas



- 1 | Tapón a presión de polietileno para cerrar las cubetas con boca de sección cuadrada (10x10 mm).
- 2 | Ideales para agitar eventualmente la muestra o como seguridad en caso de derrame accidental.

Referencia	Dimensiones	Pack	P. unit	Lote	P. unit/lote
HJM012	10x10 mm	1.000	30,00	5	25,50



HJM - Cubetas, otros

Portacubetas

Kartell

1 | Puede contener 12 cubetas de 10 mm en posición vertical para el trabajo de preparación y en posición horizontal para la conservación y protección.

Referencia	Espacios	Tipos de cubeta	Dimensiones	Lote	P.unit/lote
HJM002	12	2x12	170x50x15	5	2,94



Portacubetas PP 16 plazas

IENDO
plasticware

1 | Los pocillos admiten cubetas de espectrofotómetro estándar con una sección transversal de 13 mm. La parte superior inclinada facilita el acceso al segundo nivel.

Referencia	Dimensiones	Disposición	Precio
HJM020	210x70x35mm	2 filas x 8 cubetas	2,95



HMB - Polarímetros

Modelo 404, estructura de plástico

Zuzi

1 | Este polarímetro manual es ideal para determinar la concentración de azúcares en niveles de muestras para aplicaciones en la industria farmacéutica, educación y la cosmética, etc.

2 | Para la Rotación óptica específica de valor constante en la sustancia utiliza tubos de 100 mm.

3 | Ocular dotado de anillo de ajuste de dioptrías. Estructura del equipo de plástico.

4 | Compartimento inclinado para muestras que permite alojar tubos de hasta 220 mm.

De acuerdo a la escala internacional de azúcar, 26 gramos de azúcar puro en una solución, el ángulo de rotación de la solución es 34,626. Por la regla anterior, puede calcular la pureza de azúcar.



Referencia	HMB007
Modelo	404
Iluminación	Lámpara de vapor de sodio
Longitud de onda	589,4 nm
Número de escalas	2
Rango de medición	$\pm 180^\circ$
División de escala	1°
Legibilidad (mediante Vernier)	0,05°
Precio	585,00



▶ HMB - Polarímetros

▶ Modelos 404 y 404-LED



REF- HMB001



REF- HMB002



- 1| Compartimento inclinado para muestras que permite alojar tubos de hasta 220nm.
- 2| Doble escala de lectura mediante Vernier para evitar diferencias por excentricidad.
- 3| Ocular con ajuste dióptrico.
- 4| Dos lupas laterales de 4 aumentos para facilitar la lectura de la escala.
- 5| Suministrado con dos tubos para muestras de 100 y 200 mm respectivamente.

Referencia	HMB001	HMB002
Modelo	404	404-LED
Iluminación	Lámpara de vapor de sodio	LED + filtro
Longitud de onda	589,4 nm	589,4 nm
Número de escalas	2	
Rango de medición	Dos cuadrantes (0-180°)	
División de escala	1°	
Legibilidad (mediante Vernier)	0,05°	
Precio	699,00	755,00

▶ Modelo 412



- 1| Detección fotoeléctrica, salida RS 232.
- 2| Repetición de la medición 3 veces y cálculo del valor medio.
- 3| Alta sensibilidad, se utiliza con muestras de baja rotación óptica que son difíciles de analizar en el polarímetro óptico.
- 4| Suministrado con dos tubos para muestras de 100 y 200 mm.
- 5| Medida de la rotación óptica.

Referencia	HMB003
Modelo	412
Rango	De +45° a -45°
Precisión	±(0,01+ valor medido×0,05%)
Transmitancia mínima de la muestra	10%
Iluminación	LED + filtro (589,4nm)
Velocidad	1,3°/s
Precio	3.500,00

▶ Modelo 418



- 1| Circuito digital avanzado y control por microprocesador, salida RS 232.
- 2| Repetición de la medición 3 veces y cálculo del valor medio.
- 3| Realiza lecturas en muestras oscuras con una transmitancia cercana al 1%
- 4| Suministrado junto con dos tubos para muestras de 100 y 200mm.
- 5| Medida de la rotación óptica y de grados azúcar.

Referencia	HMB004
Modelo	418
Rango	De +45° a -45°/ De +130°Z a -130°Z
Precisión	±0,001°
Transmitancia mínima de la muestra	1%
Iluminación	LED + filtro (589,4nm)
Velocidad	1°/s
Precio	3.900,00





HMB - Polarímetros

Modelo 430



- 1| Detección fotoeléctrica y control por microprocesador. Salida RS232.
- 2| Medida de la rotación específica, rotación óptica, grado de azúcar y concentración
- 3| Repetición de la medición 6 veces y cálculo del valor medio y valor cuadrático medio.
- 4| Suministrado junto con dos tubos para muestras de 100 y 200mm.



Referencia	HMB005
Modelo	430
Rango	De +45° a -45° / De +130°Z a -130°Z
Precisión	±0,01° + (valor medido×0,05%) ±0,03°Z + (valor medido×0,05%)
Trans. mín. de la muestra	10%
Iluminación	Lámpara de sodio + filtro (589,4nm)
Velocidad	1°/s
Precio	4600,00

HMG - Accesorios



Referencia	Descripción	Precio
HMG001	Lámpara vapor de sodio 589,3 nm	129,00
HMG002	Juntas tubo polarímetro	5,00
HMG003	Tapón cierre tubo polarímetro	7,50
HMG004	Mirillas tubo de polarímetro 15 mm	5,55
HMG005	Tubo polarímetro 100 mm	52,00
HMG006	Tubo polarímetro 200 mm	54,00
HMG007	Kit para polarímetros, compuesto por: 1. HMG002 juntas tubo polarímetro 2. HMG003 tapón cierre tubo polarímetro 3. HMG004 mirilla tubo polarímetro	12,00
HMG008	Cristal para protector lámpara de polarímetro modelo 404	3,85



REF- HMG005



REF- HMG006

HPB - Abbe

Modelo Abbe 315RS, digital



- 1| Aplicación en industria química, petrolífera, alimentaria, farmacéutica, científica, universidades, etc.
- 2| Medida del índice de refracción (nD) de sólidos y líquidos transparentes y traslucidos, así como la concentración de azúcar (o Brix) en soluciones.
- 3| Compensación automática de temperatura para la escala Brix.

Referencia	HPB001
Rango	
Índice refracción	1,3000-1,7000 nD
nD Brix	0-95%
Precisión	
Índice de refracción	±0,0002 nD
Brix	± 0,1
Medidas	330 x180x380 mm
Corrección de temperatura	15/45 °C
Peso	10 kg
Alimentación	CA 220 V, 50-60 Hz
Precio	2.920,00





▶ HPB - Abbe

▶ Modelo Abbe 325



- 1| Para medir índices de refracción y concentración de azúcar (Brix).
- 2| Equipo de construcción metálica preparado para acoplar a un termostato de circulación, con termómetro digital
- 3| La escala se ilumina mediante luz natural pudiendo realizar la iluminación de forma incidente o transmitida
- 4| Aumento del sistema óptico: 2x. Aumentos del sistema de lectura: 30x

Referencia	HPB002
Rango	
Índice refracción	1,3000 - 1,7000 nD
nD Brix	0-95%
Precisión	
Índice de refracción	±0,0005 nD
Brix	± 0,25%
Medidas	100x200x240 mm
Peso	2,6 kg
Precio	666,00

▶ HPC - Refractómetros digitales

- 1| Estos equipos cuentan con compensación automática de temperatura (ATC) que hacen correcciones de temperatura entre 0 a 40°C (32~104°F).
- 2| Estos refractómetros utilizan la escala brix estandarizada que es precisa y fácil de leer.
- 3| Disponibilidad de Refractómetros más específicos para medir la concentración de azúcar en vino, mosto y jugos y también para medir diferentes escalas en el calostro.
- 4| Con pantalla digital. Obtención rápida de los valores de medición y fáciles de leer.

▶ Vino



- 1| Para medir tanto el azúcar como el grado de alcohol del vino y la densidad del mosto de uva (Grado Oechsle-Oe).

Referencia	HPC004		
	Rango	Resolución	Precisión
Brix %	0.0 - 45.0	0.10	±0.2
% VOL ap	0.0-22.0	0.1	±0.2
Oe	0-150	1	±2.0
KMW	0.0-25.0	0.1	±0.2
Precio	242,00		

▶ Leche



- 1| Para medir diferentes escalas en el calostro de la leche.

Referencia	HPC005		
	Rango	Resolución	Precisión
Concentración de leche	0 - 50	0.10	±0.2
Contenido total de inoglobulina sérica g/dl	0 - 12	0.1	0.2
Precio	242,00		



HPC - Refractómetros digitales

Brix



- 1| Para medir el contenido de azúcar en diferentes muestras tales como jugo de frutas, jarabes, puré, bebidas de café, bebidas de cacao, refrescos, aceite de corte soluble en agua, solución de lavado soluble en agua, etc.
- 2| Estos equipos cuentan con compensación automática de temperatura (ATC) que hacen correcciones de temperatura entre 0 a 40°C (32~104°F).
- 3| Estos refractómetros utilizan la escala brix estandarizada que es precisa y fácil de leer.
- 4| Disponibilidad de Refractómetros más específicos para medir la concentración de azúcar en vino, mosto y jugos y también para medir diferentes escalas en el calostro.
- 5| Con pantalla digital. Obtención rápida de los valores de medición y fáciles de leer.



Referencia	HPC001			HPC002			HPC003		
	Rango	Resolución	Precisión	Rango	Resolución	Precisión	Rango	Resolución	Precisión
Brix %	0.0 - 50.0	0.10	±0.2	0.0 - 90.0	0.10	±0.2	-	-	-
Índ. refracción nD	1.3330 - 1.4200	0.0001	±0.0003	1.3330 - 1.5177	0.0001	±0.0003	1.3330 - 1.4200	0.0001	±0.0003
Dextrosa %	-	-	-	-	-	-	0.0 - 10.6	0.10	±0.2
Fructosa %	-	-	-	-	-	-	0.0 - 68.9	0.10	±0.2
Glucosa %	-	-	-	-	-	-	0.0 - 59.9	0.10	±0.2
Lactosa %	-	-	-	-	-	-	0.0 - 16.5	0.10	±0.2
Maltosa %	-	-	-	-	-	-	0.0 - 15.6	0.10	±0.2
Precio	242,00			299,00			272,00		

HPD - De mano, escala Brix

Características refractómetros

- 1| Suministrados en estuche de plástico con pipetas para la toma de muestras, funda, destornillador, anteojeras de goma y empuñadura de goma.

Brix



Referencia	Rango	Precisión	Precio
HPD012	0-10% Bx	0.1%	53,00
HPD013	0-20% Bx	0.1%	53,00
HPD026 *	0-20% Bx	0.1%	71,40
HPD014	0-32% Bx	0.2%	53,00
HPD027*	0-32% Bx	0.2%	69,00
HPD015	28-62% Bx	0.2%	53,00
HPD028*	28-62% Bx	0.2%	69,00
HPD016	45-82% Bx	0.5%	53,00
HPD029*	45-82% Bx	0.5%	69,00
HPD017	58-92% Bx	0.5%	49,90
HPD019	0-50% Bx	0.5%	54,00
HPD031*	0-50% Bx	0.5%	69,00
HPD020	0-80% Bx	0.5%	49,90
HPD032*	0-80% Bx	0.5%	69,00

*refractómetro LED



Refractómetros cuerpo metálico



Refractómetros LED





▶ HPD - De mano, escala Brix



Refractómetros cuerpo metálico



▶ 58-92% Brix | 38-43 ° Baume | 12-27% Agua



1 | Refractómetro especialmente fabricado para la realización de la lectura de los tres valores principales de la miel: contenido de azúcar, grado Baumé y porcentaje de agua.

2 | La calibración se realiza con Monobromo Naftaleno y la pieza test incluidos.

Referencia	Rango	Precisión	Precio
HPD018	58-92% Bx 38-43 °Bé; 12-27% Agua	0.5%; 0.5%; 0.5%	65,00
HPD030*	58-92% Bx 38-43 °Bé; 12-27% Agua	0.5%; 0.5%; 0.5%	69,00

*refractómetro LED

▶ 0-80% Brix | 0-80% Brix (2 escalas)



1 | Refractómetro que consta de una escala de 0-80% Brix. La línea de separación en este modelo es blanca/azul.

2 | Se utiliza para las determinaciones de todo tipo de sustancias tales como; frutas, zumos, bebidas sin alcohol e incluso para determinaciones de aceites industriales.

3 | La calibración del modelo HPD009 se realiza con agua destilada.

Referencia	Rango	Precisión	CAT (10-30°C)	Precio
HPD021	0-80% Bx (0-50%; 50-80%)	1%	No	238,00

▶ 0-90% Brix | 0-90% Brix (3 escalas)



1 | Refractómetro que consta de una escala de 0-90% Brix, su amplia escala permite su utilización para gran cantidad de determinaciones.

2 | La calibración del modelo HPD011 se realiza con agua destilada.

Referencia	Rango	Precisión	CAT (10-30°C)	Precio
HPD011	0-90% Bx	0.5%	No	62,00
HPD010	0-90% Bx (0-42% 42-71%; 41-90%)	0.2%	No	380,00

▶ HPF - De mano, salinidad

▶ 0-100‰ Sal



Referencia	Rango	Precisión	Precio
HPF005	0-28% Sal	0.2%	49,90
HPF004	0-100‰ Sal 1000-1070 g/L	1‰; 0.001	49,90
HPF007	0-100‰ Sal 0-10% Bx 1000-1070 g/L	1‰; 0.1%; 0.001	59,40
HPF010*	0-100‰ Sal 0-10% Bx; 1000-1070 g/L	1‰; 0.1%; 0.001	69,00

*refractómetro LED

▶ HPH - De mano, enología

▶ 0-25% Alcohol probable y 3 escalas

Referencia	Rango	Precisión	Precio
HPH002	0-25%*	0.2%	54,00
HPH003	0-25% Al probable 0-22° Bé; 0-40% Bx	0.2% 0.2° 1%	49,90
HPH013	0-25%*	0.2%	69,00
HPH014*	0-25% Al probable 0-22° Bé; 0-40% Bx	0.2% 0.2° 1%	69,00
HPH015	0-190° Oe 0-38° KMW Babo 0-44% mash sacch	±2° ±0,4° ±0,4°	49,00

* Alcohol probable . REF. HPH013 refractómetro LED

▶ HPK - De mano, baterías

Ref.	Solución	Rango	Precisión	Precio
HPK002	Anticongelante Sol. electrolítica Líquido limpiador	-50 a 0 °C (EG/PG) 1.15-1.30 sg -40 a 0 °C	5 °C 0.01 sg 5°C	49,00
HPK005	Anticongelante Sol. electrolítica L. limpiador	-50 a 0 °C (EG/PG) 1.10-1.40 Kg/L -40 a 0 °C	5°C 0.01 Kg/L 10°C	30,00
HPK008	Anticongelante Sol. electrolítica L. limpiador UreaAddblue	-50 a 0 °C (EG/PG) 1.10-1.40 Kg/L -40 a 0 °C 30-35 %	5°C 0.01 Kg/L 10°C 0.2%	49,00
HPK006	Anticongelante Sol. electrolítica	-50 a 0 °C (EG/PG) 1.15-1.30 sg	5 °C 0.01 sg	49,00

▶ HPM - De mano, clínicos

▶ De mano, clínicos URIVET



1 | Especialmente diseñado para aplicaciones en veterinaria y en concreto para análisis de orina de perros y gatos. Sencillo, rápido y fácil de usar permite obtener lecturas inmediatas con solo una gota.

Referencia	Rango	Precisión	CAT (10-30°C)	Precio
HPM003	2-14 g/100 mL 1.000-1.060 sg	0.1 g/100 mL 0.001 sg	SÍ	49,90

▶ HPM - De mano, clínicos
▶ De mano, clínicos 3 escalas

1 | Modelo que dispone de tres escalas, la primera para proteínas en suero, la segunda indica el peso específico de la orina y la tercera el índice de refracción.

2 | La calibración se realiza con agua destilada haciendo coincidir la línea de separación con el valor 1.333 de la escala de índice de refracción.

Referencia	Rango	Precisión	Precio
HPM002	0 - 12 g/dl	0.2 % g/dL	49,90
	1.000-1.050 sg	0.002 sg	
	1.333-1.360 nD	0.005 nD	
HPM005	0 - 12 g/dl	0.2 % g/dL	69,00
	1.000-1.050 sg	0.002 sg	
	1.3330-1.3600 nD	0.0005 nD	

*refractómetro LED

▶ HPP - De mano, otros
▶ De mano para cerveza

Referencia	Rango	Precisión	Precio
HPP017	0-32% Brix	±0,2% Brix	49,00
	Gravedad del mosto: 1,000-1,130	±0,001	
HPP018	0-18 Plato	±0,1 Plato	49,00

▶ De mano para leche

1 | Refractómetro indicado para conocer la concentración de agua en la leche.

2 | Se calibra con agua destilada.

Referencia	Rango	Precisión	Precio
HPP019	0-25% Soja	±0,5% Soja	49,00
	0-32% Brix	±0,2% Brix	

▶ Refractómetro de mano, accesorios

Referencia	Descripción	Precio
HPP004	Placa cubre prisma completa	10,00
HPP007	Pieza test, para modelos Abbe	44,00
HPP020	Placa cubre prisma completa, dos piezas, LED	5,00

▶ HRB - De mano
▶ Lupas de aro metálico

1 | Mango negro de aro metálico que puede ser desenroscado y separado del resto de la lupa. La lente es de vidrio.

Referencia	Diámetro	Aumentos	Precio
HRB010	50 mm	5x	6,00
HRB011	75 mm	3x	6,50



NUEVA GAMA DE CENTRÍFUGAS NAHITA-BLUE:

INNOVACIÓN Y
EFICIENCIA EN
EL LABORATORIO



www.auxilab.es



correo@auxilab.es



+34 693 941 198



J

FRÍO CALOR

marcas

J - frío
calor



JB - Estufas	172
JBB - Incubadores	172
JBD - Desecación	173
JBG - Incub/desec. accesorios	173
JBJ - Estufas refrigeradas	174
JBN - Estufas de vacío	174
JBP - Hornos mufla	175
JD - Baños	175
JDB - De agua-aceite, analógicos	175
JDD - De agua-aceite, digitales	175
JDS - De bloque	176
JDV - Accesorios baños de bloque	180
JG - Mantas	180
JGB - Mantas con agitación	180
JGD - Mantas sin agitación	181
JGJ - Placas calefactoras	182



▶ JBB - Incubadores

▶ Estufas de cultivo serie 636 PLUS



- 1 | Fabricadas en acero pintado y secado al horno, mueble exterior metálico recubierto de epoxi e interior en acero inoxidable.
- 2 | Puerta con ventana de doble cristal para control externo sin variaciones de la temperatura en la cámara interior.
- 3 | Sistema de circulación de aire por convección natural.
- 4 | Suministradas con dos bandejas de rejilla regulables en altura.

Referencia	JBB005	JBB001	JBB002	JBB003	JBB004
Capacidad	18 L	30 L	45 L	65 L	125 L
Rango de temperatura	Ambiente a 80°C				
Resolución	1 °C (configurable a 0.1°C)*				
Fluctuación de temperatura	± 1.0 °C				
Homogeneidad	2%				
Consumo	0.3 Kw	0.3 Kw	0.3 Kw	0.4 Kw	0.5 Kw
Dimensiones aprox. (cm)					
exteriores	44x38x55	46x51x69	50x55x73	55x55x84	64x68x91
interiores	26x26x26	31x31x31	35x35x35	40x36x45	50x45x55
Peso aprox.	20 Kg	39 Kg	42 Kg	53 Kg	58 Kg
Precio	730,00	875,00	895,00	920,00	1.132,00

* consultar

▶ Incubadoras de alta precisión, 642



- 1 | La cámara interior de acero inoxidable tipo espejo es la más conveniente para una adecuada limpieza y desinfección. La placa exterior está recubierta con polvo Akzo, que proporciona una apariencia elegante y resistente a la corrosión.
- 2 | Material aislamiento térmico: PU. Dispositivo de seguridad: alarma de sobretemperatura.

Referencia	JBB006	JBB007	JBB008
Capacidad	43 L	63 L	124 L
Capacidad carga por bandeja	15 kg		
Temp. rango	RT +5 ~ 65°C		
Temp. resolución	0.1°C		
Temp. fluctuación	± 0.5°C		
Temp. uniformidad	± 1.0°C		
Potencia del calentamiento	0.25 kw	0.25 kw	0.5 kw
Timer	0 ~ 9999 minutos		
Medidas internas (LxAxH cm)	35x35x35	40x35x45	50x45x55
Medidas externas (LxAxH cm)	50x47.5x61.5	55x47,4x71,5	65x57,5x81,5
Peso	29/32 kg	33/38 kg	49/53 kg
Precio	908,00	960,00	1.210,00

▶ Incubadora portátil, 645



- 1 | Cámara interior de acero inoxidable tipo espejo, con tratamiento antioxidante y fácil de desinfectar. Control de temperatura PID preciso. Función de alarma por sobretemperatura. Puerta con ventana para visualizar el interior.
- 2 | Incluye dos bandejas. Con capacidad hasta 4 bandejas.

Referencia	JBB009
Capacidad	10 L
Temp. rango	RT +5 ~ 65 °C
Temp. resolución	0.1 °C
Temp. fluctuación	± 0.5 °C
Homogeneidad	2%
Timer	0 ~ 9999 minutos
Medidas internas (LxAxH cm)	23x22x20
Medidas externas (LxAxH cm)	30x28x33
Potencia	300 W
Peso	29/32 kg
Precio	610,00



▶ JBD - Desección

▶ Estufas convección natural, serie 631 PLUS



- 1| Mueble exterior metálico recubierto de epoxi e interior en acero inoxidable. Patas regulables para facilitar la instalación y nivelación de la estufa.
- 2| Puerta con ventana de apertura de 180° con doble cristal térmico de seguridad para control externo, sin variaciones de la temperatura en la cámara interior.
- 3| Sistema de circulación de aire por convección natural (por cambio de densidades).
- 4| Suministradas con dos bandejas de rejilla regulables en altura.
- 5| Dos velocidades de calentamiento que se pueden seleccionar con un botón (excepto en la ref. JBD009).

Referencia	JBD009	JBD001	JBD002	JBD003	JBD004
Capacidad	18 L	30 L	45 L	65 L	125 L
Rango de temperatura	80°C a 250 °C				
Resolución	1 °C (configurable a 0.1°C)*				
Fluctuación de temperatura	± 1.0 °C				
Homogeneidad	2%				
Consumo	0.6 Kw	0.8 Kw	1.0 Kw	1.5 Kw	2.3 Kw
Dimensiones aprox. (cm)					
exteriores	44x38x55	46x51x69	50x55x73	55x55x84	64x68x91
interiores	26x26x26	31x31x31	35x35x35	40x36x45	50x45x55
Peso aprox.	20 Kg	39 Kg	42 Kg	53 Kg	58 Kg
Precio	745,00	775,00	875,00	925,00	1.125,00

* consultar



▶ Estufas de aire forzado, serie 632 PLUS



- 1| Circulación forzada de aire mediante ventilador. Interruptor para encendido/apagado del ventilador.

Referencia	JBD005	JBD006	JBD007	JBD008	JBD010
Capacidad	30 L	45 L	65 L	125 L	230 L
Rango de temperatura	80 - 250°C				10 - 300°C
Resolución	1°C (configurable a 0.1°C)*				0.1 °C
Fluctuación de temperatura	±1,0°C				
Homogeneidad	2%				±2,5
Consumo	0.8 Kw	1.0 Kw	1.5Kw	2.3Kw	
Dimensiones aprox. cm					
exteriores	46x51x69	50x55x73	55x55x84	64x68x91	74x70x127
interiores	31x31x31	35x35x35	40x36x45	50x45x55	60x50x75
Peso aprox.	39 Kg	42 Kg	53 Kg	58 Kg	84 Kg
Precio	790,00	910,00	1.010,00	1.170,00	1.435,00

* consultar



▶ JBG - Incubadores - desecación accesorios

Referencia	Descripción	Precio
JBG008	Bandeja con guías 28x28 cm para estufa de 30 L	49,50
JBG009	Bandeja con guías 32x32 cm para estufa de 45 L	58,50
JBG010	Bandeja con guías 37x42 cm para estufa de 65 L	64,29
JBG011	Bandeja con guías 47x42 cm para estufa de 125 L	81,00
JBG013	Bandeja con guías 47x42 cm para estufa de 230 L	94,00
JBG014	Bandeja con guías 47x42 cm para estufa de 30 L (new type)	48,00
JBG015	Bandeja con guías 47x42 cm para estufa de 45 L (new type)	53,00
JBG016	Bandeja con guías 47x42 cm para estufa de 65 L (new type)	59,00
JBG017	Bandeja con guías 47x42 cm para estufa de 125 L (new type)	67,00
JBG018	Bandeja con guías 47x42 cm para estufa de 230 L (new type)	94,00
JBG019	Bandeja con guías 47x42 cm para estufa de 43 L, modelo 642	53,00
JBG020	Bandeja con guías 47x42 cm para estufa de 63 L, modelo 642	59,00
JBG021	Bandeja con guías 47x42 cm para estufa de 124 L, modelo 642	67,00

NOTA: para estufas con número de serie posterior a **selecciona bandejas "new type"**



▶ JBJ - Estufas refrigeradas

▶ Incubadores refrigerados bioquímica



1| La cámara interior y el estante están hechos de acero inoxidable tipo espejo para una mejor limpieza y desinfección. Ausencia de tornillos en el interior para evitar oxidaciones y facilitar desinfección y limpieza.

2| Gran pantalla LCD, clara e intuitiva para una fácil operación. Con alarma por sobretemperatura, y limitador digital independiente adicional que asegura la precisión de la temperatura. Configuración del programa en varias etapas para cumplir con diferentes requisitos experimentales.

3| Parámetros: compresor de alta calidad para garantizar un tiempo de funcionamiento prolongado. El interruptor del evaporador doble funciona para evitar formaciones de placas de hielo o escarcha. El diseño especial del conducto garantiza la uniformidad de la temperatura en el interior así como evitar la deshidratación de los medios de cultivo.

4| Incluye dos estantes regulables en altura. Hasta 10 alturas diferentes se pueden elegir.

Referencia	JBJ004	JBJ005
Capacidad	70 L	150 L
Rango de temperatura	0-65 °C	
Resolución	0,1 °C	
Fluctuación de temperatura	±0,5°C	
Homogeneidad	±1°C (a 37 °C)	
Potencia	600 W	800 W
Dimensiones aprox.		
exteriores	58x67x1210 cm	68x72x1410 cm
interiores	42x35,5x55 cm	50x40,5x75 cm
Peso aprox.	85 Kg	120 Kg
Precio	1.420,00	1.650,00

▶ JBN - Estufas de vacío

▶ Estufas de vacío



1| Estufas de convección natural cuentan con cámara interior construida en acero inoxidable y pantalla LCD.

2| La referencia JBN001 se suministra con una bandeja, mientras que la JBN002 se suministra con dos bandejas.

Referencia	JBN001	JBN002
Capacidad	25 L	53 L
Rango de temperatura	Ambiente a 250 °C	
Resolución	0,1 °C	
Fluctuación de temperatura	± 1.0 °C	
Vacío máximo	<= 133 Pa (1.33 mbar)	
Rango vacuómetro	De 0 a -0,1 MPa (de 0 a -15 psi)	
Dimensiones aprox. (cm)		
interiores	30x30x27,5 cm	41,5x37x34,5 cm
exteriores	58x45x45 cm	72x52,5x53,5 cm
Alimentación	220 V / 50 Hz	
Precio	950,00	1.300,00



JBP - Hornos Mufla

Serie 642



- 1 | Exterior constituido por una carcasa metálica con protección de pintura epoxi. Interior constituido con ladrillos refractarios de baja densidad y fibras aislantes que aportan gran uniformidad de temperatura.
- 2 | Puerta de apertura frontal que facilita la carga y la retirada de los materiales (excepto 642/16).
- 3 | Regulación mediante pirómetro automático digital, microprocesador, alarma, parámetros PID y memoria no volátil.

Referencia	JBP001	JBP002	JBP003	JBP004	JBP005
Modelo	642/3	642/6	642/8	642/12	642/16
Capacidad	3.6 L	6 L	7.6 L	12 L	18 L
Temperatura máxima		1200°C	1300 °C		
Potencia (W)	1200	2000	3800	3800	4500
Termopar			Tipo K		
Control			Digital		
Elementos calefactores			Hilo Kanthal AF		
Zonas calefactoras	2	3	3	2	3
Apertura puerta	Frontal	Frontal	Frontal	Frontal	Lateral
Controlador	Inferior	Inferior	Inferior	Inferior	Lateral
Dim. interior (AxAnxF)	12x15x20	15x20x20	16x20x24	20x25x28	23x26x30
Dim. exteriores (AxAnxF)	45x35x43	40x50x45	50x55x55	49x44x50	60x70x60
Voltaje (V)			220V		
Peso (kg)	30 Kg	45 Kg	45 Kg	45 Kg	87 Kg
Precio	2.510,00	2.324,00	2.675,00	3.050,00	3.625,00

* Disponibilidad de capacidad 30 L JBP006



REF - JBP002



REF - JBP005

JDB - Baños de agua analógicos

Baño para educación, modelo RS 3.5



- 1 | Cuba de policarbonato, cuerpo en metal lacado y elemento calefactor en acero inoxidable.
- 2 | Temperatura regulable, con termostato de seguridad según DIN12877, clase 2.
- 3 | Gradilla en acero inoxidable para 20 tubos de 16 mm de diámetro. Recomendado para la enseñanza.

Referencia	JDB001
Volumen	3.5 Litros
Rango de temperatura	Ambiente - 90°C
Regulación de temperatura	Analógica
Testigo de funcionamiento	Sí
Consumo	350 W
Alimentación	220 V/50 Hz
Precio	415,00



JDD - Baños de agua - aceite digitales

Digitales de aceite



- 1 | Cuba de acero inoxidable en una sola pieza libre de soldaduras, acoplada a un mueble exterior metálico con recubrimiento epoxi.
- 2 | Señal acústica al finalizar el tiempo seleccionado, en modo continuo o en periodos programados. Señal acústica que indica el sobrecalentamiento del baño (>5°C de la temperatura seleccionada).
- 3 | Tapa desmontable, con orificios y anillos reductores. Bandeja soporte que cubre la resistencia calefactora.

Referencia	JDD005	JDD006
Modelo	602/3	602/5
Capacidad	2,5 L	5 L
Rango de temperatura	Ambiente / 200°C	Ambiente / 200°C
Resolución	0,1°C	0,1°C
Temporizador	1 - 9999 min	1 - 9999 min
Orificios	1	2
Medidas útiles aprox.	145x130x100 mm	295x145x100 mm
Peso aprox.	4 kg	7 kg
Precio	460,00	503,00





▶ JDD - Baños de agua - aceite digitales

▶ Digitales de agua



- 1| Cuba de acero inoxidable en una sola pieza libre de soldaduras, acoplada a un mueble exterior metálico con recubrimiento epoxi.
- 2| Señal acústica al finalizar el tiempo seleccionado, en modo continuo o en periodos programados. Señal acústica que indica el sobrecalentamiento del baño (>5°C de la temperatura seleccionada).
- 4| Bomba de drenaje y conector lateral para manguera de desagüe (excepto modelo 601/3).
- 5| Tapa desmontable, con orificios y anillos reductores. Bandeja soporte que cubre la resistencia calefactora.

Referencia	JDD001	JDD002	JDD003	JDD004
Modelo	601/3	601/5	601/12	601/19
Capacidad	3 L	6 L	12 L	18 L
Rango de temperatura	Ambiente - 100°C			
Resolución	0.1 °C			
Temporizador	1 - 9999 min			
Orificios	1	2	4	6
Medidas útiles aprox.(mm)	160x160x130	305x160x130	305x305x130	470x305x130
Peso aprox	3 kg	4 kg	6 kg	8 kg
Precio	215,00	259,00	315,00	390,00

▶ JDS - Baños de bloque

▶ Mini 'T'



- 1| Diseñado en tamaño compacto.
- 2| Vista simultánea del tiempo y temperatura real y programada en la pantalla LCD.
- 3| Disponibles diversos bloques de aluminio (no incluidos) para cubrir un amplio rango de tubos (desde 0,2 mL hasta 50 mL) y otros tipos de recipientes. Consultar tabla a continuación

Referencia	JDS001
Rango de temperatura	Ambiente a 80°C
Precisión de control de temperatura	0,5°C
Resolución pantalla	0,1°C
Tiempo de calentamiento (20° a Tª máx.)	<12 min
Temporizador	0-999 seg o 0-999 min
Dimensiones aprox.	110 x 150 x 80 mm
Peso aprox.	0,5 Kg
Precio	457,00

Accesorios - bloques metálicos baño mini 'T' - NO incluidos con el equipo



Bloque
Referencia JDV001



Bloque
Referencia JDV002



Bloque
Referencia JDV003_4



Bloque
Referencia JDV005



Bloque
Referencia JDV006



Bloque
Referencia JDV007

Referencia	Capacidad	Precio
JDV001	40 tubos de 0,2 mL	148,00
JDV002	24 tubos de 0,5 mL	148,00
JDV003	15 tubos de 1,5 mL	144,00

Referencia	Capacidad	Precio
JDV004	15 tubos de 2 mL	144,00
JDV005	8 cubetas de 12,5x12,5 mm	148,00
JDV006	4 tubos de 15 mL	148,00
JDV007	2 tubos de 50 mL	144,00



JDS - Baños de bloque

Baño de bloque metálico modelo 705



- 1 | Fabricado con base de metal, patas de goma y carcasa superior de plástico. Pantalla LCD de alto contraste negro / blanco.
- 2 | Dimensiones de los orificios del bloque: 70 x Ø 16.7mm. Fondo cónico.
- 3 | Fácil de operar, con alarma y apagado automático por sobretemperatura así como enfriamiento forzado rápido.



Referencia	JDS010
Capacidad	6x15 mL
Rango de temperatura	Ambiente a 100°C
Tiempo de calentamiento (25° a T^a máx.)	<15min
Temporizador	1-999 seg o 1-999 min
Sensor	PT100
Dimensiones aprox.	140x115x210 mm
Peso aprox.	1,3 Kg
Precio	365,49

Modelo 603/3



- 1 | Vista simultánea del tiempo y temperatura real y programada en la pantalla LED.
- 2 | Disponibles diversos bloques (no incluidos) para cubrir un amplio rango de tubos (desde 0,2 mL hasta 1,5 mL). Consultar tabla a continuación.



Referencia	JDS002
Rango de temperatura	Ambiente a 100°C
Precisión de control de temperatura	±0,5°C
Resolución pantalla	0,1°C
Tiempo de calentamiento (20° a T^a máx.)	<25 min
Temporizador	1 min – 99h 59min
Dimensiones aprox.	225 x 160 x 197 mm
Peso aprox.	3 Kg
Precio	750,00

Accesorios - bloques metálicos baño modelo 603/3 - NO incluidos con el equipo



Referencia JDV012



Referencia JDV013



Referencia JDV014



Referencia JDV015



Referencia JDV016

Referencia	Capacidad	Precio
JDV012	96 tubos de 0,2 mL	197,00
JDV013	29 tubos de 0,5 mL, 32 tubos de 1,5 mL	255,00
JDV014	61 tubos de 0,5 mL	197,00
JDV015	41 tubos de 1,5 mL	197,00
JDV016	28 tubos de 12 mm Ø	197,00



▶ JDS - Baños de bloque

▶ Modelo 603/10 y 603/20



- 1| Vista simultánea del tiempo y temperatura real y programada en la pantalla LCD.
- 2| Disponibles diversos bloques (no incluidos) para cubrir un amplio rango de tubos (desde 0,2 mL hasta 2 mL). Consultar tabla a continuación.

Referencia	JDS003	JDS004
Rango de temperatura	Ambiente - 100°C	-10°C - 100°C
Precisión temperatura	± 0,5 °C	± 0,5 °C
Resolución pantalla	0,1 °C	0,1 °C
Tiempo de calentamiento (de 20°C a 100°C)	<12 min	<20 min
Tiempo de enfriamiento (de 20°C a -10°C)	-	<30 min
Temporizador	1 min – 99h 59min	
Dimensiones aprox.	300 x 210 x 180 mm	
Peso aprox.	2,5 Kg	4,6 Kg
Precio	810,00	1.714,00

Accesorios - bloques metálicos baño modelo 603/10 y 603/20 - NO incluidos con el equipo



Referencia	Capacidad	Precio
JDV008	96 microtubos de 0,2 mL	224,00
JDV009	54 microtubos de 0,5 mL	224,00
JDV010	35 microtubos de 1,5 mL	224,00
JDV011	35 microtubos de 2 mL	224,00

▶ Con agitación, modelo 603/100



- 1| Visualización simultánea: tiempo, temperatura y velocidad real, programada en pantalla LCD.
- 2| Puede calentar y agitar simultáneamente o funcionar de modo independiente.
- 3| Disponibles diversos bloques (no incluidos) para cubrir un amplio rango de tubos.

Referencia	JDS005
Rango de temperatura	Ambiente - 100°C
Precisión de control de temperatura	±0,5°C
Resolución pantalla	0,1°C
Tiempo de calentamiento (de 20°C a 100°C)	<20 min
Velocidad de agitación	200-1500 rpm
Órbita de agitación	2 mm
Temporizador	1 min – 99h 59min
Dimensiones aprox.	354 x 240 x 170 mm
Peso aprox.	8,5 Kg
Precio	1.835,00

Accesorios - bloques metálicos baño modelo 603/10 y 603/20 - NO incluidos con el equipo



Referencia	Capacidad	Precio
JDV008	96 microtubos de 0,2 mL	224,00
JDV009	54 microtubos de 0,5 mL	224,00
JDV010	35 microtubos de 1,5 mL	224,00
JDV011	35 microtubos de 2 mL	224,00



▶ JDS - Baños de bloque

▶ *Baño de bloque RS-110Pro / HM 100-Prp / HCM100-Pro

DVAB

- 1| Compacto, programable y con protección contra sobrecalentamiento para una manipulación segura de las muestras.
- 2| Control preciso de la temperatura para calentar y enfriar desde -5 °C a 110 °C para las principales aplicaciones de laboratorio.
- 3| Bloques de muestras intercambiables disponibles. La aplicación más común incluye calentamiento/enfriamiento de reactivos, extracciones de ADN, reacciones enzimáticas y reacciones que necesitan procesarse a temperatura ambiente o cerca de ella. Rápido intercambio de bloques sin herramientas y reconocimiento automático de bloques. Bloque equipado con tapa para conservar el calor Autocalibración de la temperatura.



Ref. JDS008



Ref. JDS009



Ref. JDS011

Referencia	JDS011	JDS008	JDS009
Funciones	Calentamiento, enfriamiento y agitación	Calentamiento, agitación	Calentamiento y enfriamiento
Rango de temperatura	15º menos de RT a 100 °C	RT a 100 °C	25º menos de RT a 110 °C
Exactitud de temperatura		± 0.5 °C	
Vel. de calentamiento (20 °C to T max.)		5.5 °C/min	
Vel. de enfriamiento			
100 °C - RT	-	-	2.5°C/min
inferior RT	-	-	0.5°C/min
Vel. de agitación	200-1500 rpm		
Orbita de agitación	3 mm		
Temporizador	0-99h30min		
No. de programas en memoria	9		
Pantalla	LCD	TFT	TFT
Protección por exceso de temp.		150°C	
Alimentación	120-240V,50/60 Hz	200-240V,50/60 Hz	200-240V,50/60Hz
Dimensiones sin bloque (LxAxH)		235x200x120 mm	
Peso		7.3 kg	
Precio	1592,50	1303,00	1450,00

Accesorios - NO incluidos con el equipo



Ref. JDV032



Ref. JDV033



Ref. JDV034



Ref. JDV035



Ref. JDV036



Ref. JDV037



Ref. JDV038



Ref. JDV039

Referencia	Capacidad	Velocidad	Dim. (Øxprofundidad)	Precio
JDV032	24x0.5 mL	1500 rpm	8,1x26 mm	178,61
JDV033	24x2 mL	1500 rpm	10,9x30,8 mm	178,61
JDV034	8x5mL (tubos de fondo redondo)	1500 rpm	13,6x42 mm	201,57
JDV035	Bloque 8x5mL (tubos de fondo cónico)	1400 rpm	17x51,5 mm	295,00
JDV036	8x15 mL	800 rpm	16,9x80 mm	354,66
JDV037	4x50 mL	600 rpm	29,6x80 mm	303,63
JDV038	8 tiras PCR 0,2 mLx96	1500 rpm	5,7x13,2 mm	178,61
JDV039	Microplaca ELISA	1500 rpm	127x 5 mm	178,61



▶ JDS - Baños de bloque

▶ *Baño de bloque RS-120S*



- 1 | Sistema de calentamiento en seco para bloques metálicos de 150x95 mm.
- 2 | Dos modos de funcionamiento en continuo o mediante temporizador (1'-99h59').
- 3 | Protección frente al sobrecalentamiento.
- 4 | Diferentes aplicaciones gracias a la variedad de bloques intercambiables (opcionales).

Referencia	JDS007*
Rango de temperatura	Ambiente a 120°C
Exactitud de temperatura (a 37°)	±0,5°C
Velocidad de calentamiento (de 20°C a T máx.)	5.5 °C/min
Protección exceso de temperatura	140 °C
Temporizador	1 min – 99h 59min
Consumo	160 W
Dimensiones aprox.	290x175x85mm
Peso	3 Kg
Precio	394,00*

Accesorios - bloques metálicos - NO incluidos con el equipo



Referencia JDV017



Referencia JDV018



Referencia JDV019



Referencia JDV020



Referencia JDV021



Referencia JDV022



Referencia JDV023



Referencia JDV024

Referencia	Capacidad	Precio
JDV017	Bloque para 54 tubos de 0,2 mL	145,00*
JDV018	Bloque para 40 tubos de 0,5 mL	145,00*
JDV019	Bloque para 40 tubos de 1,5 mL	145,00*
JDV020	Bloque para 40 tubos de 2 mL	145,00*
JDV021	Bloque para 28 tubos de 5/15 mL	145,00*
JDV022	Bloque para 8 tubos de 50 mL	145,00*
JDV023	Bloque para microplaca 96/384 posiciones	145,00*
JDV024	Bloque 0,2 mL; 0,5 mL; 1,5/2 mL, 18 orificios de cada volumen	145,00*

▶ JGB - Mantas con agitación

▶ Analógicas con agitación, serie 656



- 1 | Mueble exterior de acero pintado y aislamiento térmico interior por lana de fibra mineral, disponen de elementos calefactores de cromoníquel.
- 2 | Velocidad máxima de agitación: 1400 rpm. Temperatura máxima: 380 °C.
- 3 | Suministrado con varilla, soporte e imán de agitación.

Referencia	Capacidad	Ø interno	Profundidad	Precio
JGB001	100 mL	70 mm	45 mm	152,25
JGB002	250 mL	90 mm	55 mm	134,40
JGB003	500 mL	105 mm	60 mm	141,75
JGB004	1000 mL	140 mm	85 mm	173,25



JGB - Mantas con agitación

Digitales con agitación, serie 658



- 1 | Mueble exterior de acero pintado y aislamiento térmico interior por lana de fibra mineral, disponen de elementos calefactores de cromoníquel.
- 2 | Regulación analógica de la velocidad mediante potenciómetro digital de la temperatura con pantalla LED.
- 3 | Velocidad máxima de agitación: 1400 rpm. Temperatura máxima: 380 °C.
- 4 | Suministrado con varilla, soporte, imán de agitación y sonda de temperatura Pt100.

Referencia	Capacidad	Ø interno	Profundidad	Precio
JGB005	250 mL	90 mm	55 mm	168,00
JGB006	500 mL	105 mm	60 mm	179,00
JGB007	1000 mL	140 mm	85 mm	195,00
JGB008	2000 mL	180 mm	105 mm	220,00



JGD - Sin agitación

Análogas, serie 655



- 1 | Mueble exterior de acero pintado y aislamiento térmico interior por lana de fibra mineral, disponen de elementos calefactores de cromoníquel.
- 2 | Dispone de dispositivo para sujetar varillas. Temperatura máxima: 380°C.

Referencia	Capacidad	Ø interno	Profundidad	Precio
JGD001	50 mL	55 mm	40 mm	81,00
JGD002	100 mL	70 mm	45 mm	86,00
JGD003	250 mL	90 mm	55 mm	96,00
JGD004	500 mL	105 mm	60 mm	102,00
JGD005	1000 mL	140 mm	85 mm	122,00
JGD006	2000 mL	180 mm	105 mm	146,50
JGD007	3000 mL	210 mm	115 mm	219,00
JGD008	5000 mL	240 mm	140 mm	270,00



Batería de mantas analógicas



- 1 | Modo de funcionamiento en continuo con temperaturas hasta 450 °C. Regulación electrónica de temperatura en cada posición. Incluye una varilla soporte de aluminio y una pinza para montajes.

Referencia	Capacidad	Puestos	Ø interno	Profundidad	Precio
JGD010	250 mL	4	95 mm	75 mm	259,00
JGD011	250 mL	6	95 mm	75 mm	370,00
JGD012	500 mL	4	110 mm	80 mm	278,00
JGD013	500 mL	6	110 mm	80 mm	392,00





▶ JGJ - Placas calefactoras

▶ Placa calefactora digital RSLAB500-Pro



- 1 | Placa cuadrada de vitrocerámica que ofrece excelente resistencia química y una transferencia de calor más eficiente. Display LCD que permite el monitoreo preciso de la temperatura.
- 2 | Es posible controlar la temperatura mediante un sensor externo PT1000 (no incluido). El aviso "HOT" se muestra de forma intermitente siempre que la placa esté por encima de 50°C, incluso cuando esté apagada la calefacción
- 3 | Cuenta con un puerto para insertar una tarjeta Micro SD donde se pueden registrar los datos de la operación en tiempo real.

Referencia	JGJ001
Dimensiones de la placa (L x A)	254x254mm
Material de la placa	Vitrocéramica
Display (temperatura, tiempo)	LCD
Temporizador	1min-99h59min
Rango de temperatura	Ambiente-500°C, incremento 1°C
Precisión del control de temperatura	±1°C (<100°C), ±1% (>100°C)
Protección por exceso de calentamiento	540°C
Legibilidad de la temperatura	0,1°C
Sensor de temperatura externo	PT1000 (±0,2°C)
Clase de protección	IP21
Potencia	1550W
Alimentación eléctrica	100-120/200-240V, 50/60Hz
Dimensiones (LxAxH)	424x328x138 mm
Peso	6,3kg
Precio	660,00

▶ Placa calefactora digital RSLAB500-Pro



- 1 | Cuerpo con pintura epoxi de gran resistencia.
- 2 | Con termostato regulable de temperatura y protección contra sobrecalentamiento. Con piloto luminoso.

Referencia	JGJ002	JGJ003
Temp. media	250 °C	1500 W: 400 °C 750 W: 250 °C
Placa	Ø 187 mm - 1500 W	Ø 157 mm - 750 W Ø 87 mm - 1500 W
Voltaje	230 V	230 V
Potencia	230 V	2250 W
Peso		6,3 kg
Precio	48,25	64,12

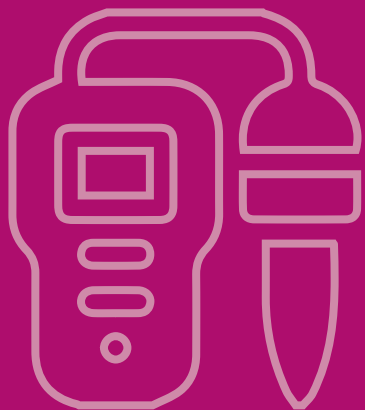

K

INSTRUMENTOS DE MEDIDA

marcas
K - instrumentos de medida



KB - Balanzas	184	KJ - Termómetros	198
KBB - Electrónicas, precisión 1/0.1 g	184	KJB - De varilla.....	198
KBC - Electrónicas, precisión 0.01 g	185	KJD - Escala opal.....	198
KBD - Electrónicas, precisión 0.001 g	186	KJJ - Con sonda metálica.....	198
KBF - Analíticas, precisión 0.0001 g	188	KJM - Ambiente.....	199
KBH - De bolsillo	189	KJP - Para frigoríficos	199
HBJ - Industriales	189	KJR - Otros	200
KBK - Analíticas, precisión 0.00001 g	189	KK - Tiempo.....	200
KBN - Accesorios para pesar	190	KKB - Cronómetros	200
KBP - Dinamómetros.....	191	KKF - Relojes	200
KBQ - Mecánicas	191	KL - Densímetros	201
KBR - Mecánicas, juegos de pesas.....	191	KLB - Alcohómetros	201
KBT - Pesas F1.....	192	KLD - Areómetros	201
KBV - Pesas F2	192	KLG - Densímetros	201
KBW - Pesas M1	193	KLJ - Sacarómetros	203
KC - Analizadores	193	KLL - Mostímetros.....	203
KCD - Analizador de humedad.....	193	KLN - Pesalíquidos.....	203
KD - pHmetros	194	KLQ - Picnómetros	203
KDB - Medidores de bolsillo	194	KN - Viscosímetros	204
KDD - pH-metros de laboratorio.....	195	KNB - Viscosímetros rotacionales.....	204
KDG - Electrodos y accesorios	196	KZ - Otros	205
KDJ - Papel pH.....	197	KZB - Oxígeno disuelto	205
KG - Conductímetros.....	197	KZD - Multiparamétrico	206
KGB - Medidores de bolsillo	197	KZF - Turbidez	208
KGD - Conductímetros de laboratorio.....	198		



ICONOS BALANZAS - NAHITA-BLUE



PROGAMA AJUSTE CAL:
Se precisa una pesa de ajuste externa



PESAJE INFERIOR:
Mediante gancho en la parte inferior de la balanza.



COMPENSACIÓN DE LA FUERZA ELECTROMAGNÉTICA:
Bobina en un imán permanente, para los pesajes más precisos



TIRAS DE MEDICIÓN DE ENSANCHAMIENTO



ALIMENTACIÓN POR BATERÍA:
Para el funcionamiento con pilas, el tipo de pila se indica en cada aparato.



DETERMINACIÓN DEL PORCENTAJE:
Determinación de la desviación en % del valor teórico (100%)



UNIDADES DE PESAJE:
Mediante pulsación de unidad tecla.



AJUSTE AUTOMÁTICO INTERNO:
Ajuste mediante pesa de ajuste interna accionada por motor.



CABLE DE ALIMENTACIÓN
Integrada en la balanza 230 V/50 Hz estándar de la UE.



CUENTAPIEZAS:
Número de referencias seleccionable. Conmutación de la indicación de unidad a peso.



INTERFAZ DE DATOS RS-232:
Para conectar el equipo con una impresora, ordenador o red.



USB:
Para conectar el equipo con una impresora, ordenador u otro periférico.



ALIMENTACIÓN POR ACUMULADOR



ADAPTADOR DE CORRIENTE:
110/220 V de serie estándar en la UE.

▶ KBB - Electrónicas, precisión 1 - 0,1 g

▶ Serie 5171



- 1 | Sensor de carga de alta precisión y protección contra sobrecarga.
- 2 | Amplia pantalla LCD retro-iluminada de fácil lectura.
- 3 | Carcasa de plástico y plato en acero inoxidable.
- 4 | Funciones de pesada y recuento de piezas.
- 5 | Calibración automática por pesa externa, pesa incluida sólo en ref. KBB008

iconos balanzas - serie 5171



Referencia	KBB008	KBB009	KBB010	KBB011
Capacidad máx. (g)	1000	2000	3000	5000
Legibilidad (g)	0.1	0.1	0.1	0.1
Precisión (g)	± 0,2	± 0,2	± 0,2	± 0,2
Tamaño plato (mm)	-	-	155x143	155x143
Unidades de pesada	g, oz, ct, lb			
Pesa de calibración (kg)	0.5 (Incluida)	1 (No incluida)	2 (No incluida)	2.5 (No incluida)
Dimensiones (mm)	265x200x80			
Alimentación	AC 110-220 V / 4 pilas 1.5V (AA) (No incluidas)			
Precio	119,00	121,00	128,00	145,00



KBB - Electrónicas, precisión 1 - 0,1 g

Serie 5161



- 1 | Sensor de carga de alta precisión. Amplia pantalla LCD retro-iluminada de fácil lectura. Carcasa de plástico y plato en acero inoxidable y cubierta poliestileno.
- 2 | Funciones de pesada y recuento de piezas. Calibración automática por pesa externa (ver tabla), pesa incluida en las ref. KBB025 y KBB004. Con batería recargable integrada.



iconos balanzas - serie 5161



Referencia	KBB025	KBB004	KBB005	KBB006	KBB007	KBB024
Capacidad máx. (g)	500	1000	2000	3000	5000	6000
Legibilidad (g)	0.1	0.1	0.1	0.1	0.1	0.1
Precisión (g)	± 0,2	± 0,2	± 0,2	± 0,2	± 0,2	± 0,2
Tamaño plato (mm)	143x192					
Uds. pesada	g, kg, ct, T, TAR, dr, PKT, GN, TMR, gsm, tIJ, mo dwt, oz, lb, tIT, ozt, tIH, %					
Pesa calibración (kg)	0.5	0.5	1	2	2	2
	(Incluida)	(Incluida)	(No incluida)	(No incluida)	(No incluida)	(No incluida)
Dimensiones (mm)	280x180x80					
Alimentación	110-220VAC, 50/60Hz					
Precio	80,00	82,00	92,50	94,00	102,00	120,00

iconos balanzas - serie 5161-LED



Referencia	KBB012	KBB013
Capacidad máx. (g)	10000	20000
Legibilidad (g)	0.1	
Repetitibilidad	± 0,2 g	
No linealidad	± 0,2 g	
Tamaño plato (mm)	337x237 mm	
Unidades de pesada	gr, kg, lb	
Dimensiones (mm)	370x370x125 mm	
Alimentación	100-240V, 50-60 Hz / 4V4AH/20HR	
Precio	385,00	425,00



KBC - Electrónicas, precisión 0,01 g

Serie 5162



iconos balanzas - serie 5162



Referencia	KBC001	KBC002	KBC003	KBC004
Capacidad máx. (g)	300	500	1000	2000
Legibilidad (g)	0.01	0.01	0.01	0.01
Precisión (g)	± 0,02	± 0,02	± 0,02	± 0,02
Tamaño plato (mm)	120x155			
Unidades de pesada	g, kg, ct, T, TAR, dr, PKT, GN, TMR, gsm, tIJ mo, dwt, oz, lb, tIT, ozt, tIH, %			
Pesa de calibración (kg)	0.2	0.5	0.5	1
	(Incluida)	(Incluida)	(Incluida)	(No incluida)
Dimensiones (mm)	280x180x80			
Alimentación	110-220VAC, 50/60Hz			
Precio	94,00	102,00	110,00	120,00





KBC - Electrónicas, precisión 0,01 g

Serie 5172



- 1 | Sensor de carga de alta precisión y protección contra sobrecarga.
- 2 | Amplia pantalla LCD retro-iluminada de fácil lectura. Carcasa de plástico y plato en acero inoxidable.
- 4 | Calibración automática por pesa externa, pesa incluida excepto referencias KBC008 y KBC009.

iconos balanzas - serie 5172



Referencia	KBC005	KBC006	KBC007	KBC008	KBC009
Capacidad máx. (g)	300	500	1000	3000	5000
Legibilidad (g)	0.02				
Precisión (g)	± 0,01				
Tamaño plato (mm)	155x143				
Unidades de pesada	g, oz, ct, lb				
Pesa de calibración (kg)	0.2 (Incl.)	0.5 (Incl.)	0.5 (Incl.)	2 (No incl.)	3 (No incl.)
Dimensiones (mm)	265x200x80				
Alimentación	110-220VAC / 4 pilas 1.5V (AA) (No incluida)				
Precio	142,80	163,20	182,58	379,44	438,60

KBD - Electrónicas, precisión 0,001 g

Serie 5133



- 1 | Tecnología de compensación de fuerza electromagnética.
- 2 | Ajuste del nivel de sensibilidad y velocidad de pesada. Protección contra sobrecarga.
- 3 | Amplia pantalla LCD retro-iluminada de fácil lectura.
- 4 | Carcasa de aluminio y plato de acero inoxidable.
- 5 | Funciones de pesada, recuento de piezas, porcentaje y gancho para pesaje inferior.
- 6 | Calibración automática por pesa externa (incluida). Salidas RS232 y USB.

iconos balanzas - serie 5133



Referencia	KBD001	KBD002	KBD003
Precisión Clase	Clase II	Clase II	Clase I
Capacidad máx. (g)	100	300	500
Capacidad mín. (g)	0.020		
Legibilidad (g)	0.001		
Valor verificación escala (g)	0.01		
Repetibilidad (g)	±0.001		
±0.5e	0 ≤ m ≤ 5000		
±1.0e	5000 ≤ m ≤ 20000		
±1.5e	20000 < m		
Tiempo estabilización (s)	≤5		
Tamaño plato (mm)	Ø 90		
Unidades de pesada	g, mg, ct, oz		
Pesa de calibración (kg)	0.1 (inclu.)	0.2 (inclu.)	0.2 (inclu.)
Dimensiones totales (mm)	340x215x350		
Alimentación	1 10-220VAC, 50/60Hz		
Precio	647,70	652,80	720,12



▶ KBD - Electrónicas, precisión 0,001 g

▶ Serie 5173



- 1 | Sensor de carga de alta precisión y protección contra sobrecarga.
- 2 | Carcasa de aluminio y plato de acero inoxidable. Amplia pantalla LCD retro-iluminada de fácil lectura.
- 3 | Calibración automática por pesa externa (incluida).

iconos balanzas - serie 5173



Referencia	KBD004	KBD005
Capacidad máx. (g)	100	300
Legibilidad (g)	0.001	0.001
Repetibilidad (g)	±0.002	±0.002
Linealidad (g)	±0.002	±0.002
Error (g)	±0.002	±0.002
Tiempo estabilización (s)	1-1.5	
Tamaño plato (mm)	90	
Unidades de pesada	g, ct, oz, lb, ozt	
Pesa de calibración (kg)	0.05 (Incluida)	0.2 (Incluida)
Dimensiones totales (mm)	295x192x280	
Alimentación	220-240VAC/50Hz	
Precio	275,00	295,00



▶ Serie 5183



- 1 | Las balanzas micro analítica disponen de pantalla extraíble antiestática con gran brillo para una mejor visualización de los datos.
- 2 | Cuenta con célula de carga de fuerza electromagnética y microprocesador. Disponibles modelos de calibración externa y calibración interna.
- 3 | Con interfaz RS232/USB bidireccional para exportar datos a cualquier hoja de cálculo y programa dual autónomo integrado.
- 4 | Velocidad de pesada muy rápida y de gran precisión.
- 5 | Con nivel de burbuja, patas regulables para el nivelado y campana de cristal.
- 6 | Pesada hidrostática por la parte inferior de la balanza.

iconos balanzas - serie 5183

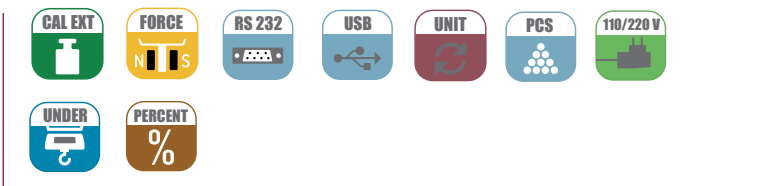

Referencia (calibración ext.)	KBD015	KBD016	KBD017
PRECIO	760,00	899,00	1.850,00
Referencia (calibración int.)	KBD018	KBD019	-
PRECIO	912,00	1.079,00	-
Capacidad	500 g	1000 g	2000 g
Legibilidad	1 mg		
Tiempo de estabilización	1-2 s		
Tiempo de precalentamiento	30-60 min		
Unidades	g/oz/ct/mg		
Peso mínimo	5 mg		
Repetibilidad	±1 mg		
Linealidad	±2 mg		
Interfaz	RS232/USB		
Tamaño del plato	Ø 90 mm	Ø 110 mm	Ø 110 mm
Peso aproximado	6,5 kg		
Alimentación	FTE AC 110-240V; 9VDC 2A		





▶ KBF - Analíticas, precisión 0,0001 g

▶ Serie 5134



- 1 | Tecnología de compensación de fuerza electromagnética. Ajuste del nivel de sensibilidad y velocidad de pesada.
- 2 | Protección contra sobrecarga. Amplia pantalla LCD retro-iluminada de fácil lectura. Carcasa de aluminio y plato de acero inoxidable. Funciones de pesada, recuento de piezas, porcentaje y gancho para pesaje inferior.
- 3 | Calibración automática por pesa externa (incluida) o interna según modelo. Certificado ENAC (KBF005)

iconos balanzas - serie 5134

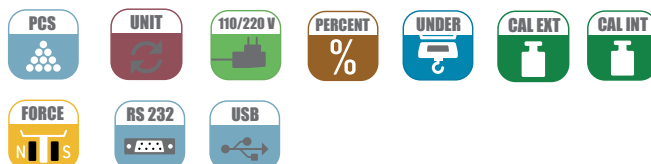

Serie 5134 EX; Calibración externa	KBF001	KBF003
Precio	683,00	708,00
Serie 5134 INT; Calibración interna	KBF002	KBF004
Precio	800,00	845,00
Precisión Clase	Clase I	Clase I
Capacidad máx. (g)	120	220
Capacidad mín. (g)	0,010	0,010
Legibilidad (g)	0.0001	0.0001
Valor verificación escala (g)	0.001	
Repetibilidad (g)	±0.0002	
±0.5e	0 ≤ m ≤ 50000	
±1.0e	50000 < m ≤ 200000	
±1.5e	20000 < m	
Tiempo estabilización (s)	≤8	
Tamaño plato (mm)	Ø 80	
Unidades de pesada	g, mg, ct, oz	
Dimensiones totales (mm)	340x215x350	
Alimentación	110-220VAC, 50/60Hz	

▶ Serie 5144



- 1 | Dispone de pantalla extraíble antiestática con gran brillo para una mejor visualización de los datos.
- 2 | Cuenta con célula de carga de fuerza electromagnética y microprocesador. Disponibles modelos de calibración externa y calibración interna..
- 3 | Con interfaz RS232/USB bidireccional para exportar datos a cualquier hoja de cálculo y programa dual autónomo integrado.
- 4 | Velocidad de pesada muy rápida y de gran precisión.
- 5 | Con nivel de burbuja, patas regulables para el nivelado y campana de cristal.
- 6 | Pesada hidrostática por la parte inferior de la balanza.

Referencia (calibración ext.)	KBF010	KBF011	KBF012
PRECIO	810,00	905,00	1.985,00
Referencia (calibración int.)	KBF013	KBF014	KBF015
PRECIO	972,00	1118,00	2.200,00
Capacidad	120 g	320 g	520 g
Legibilidad	0,1 mg		
Tiempo de estabilización	1,5 s	2,5 s	2,5 s
Tiempo de precalentamiento		30-60 min	
Unidades	g/oz/ct/mg		
Peso mínimo	1 mg		
Repetibilidad	±0,1 mg	±0,2 mg	±0,2 mg
Linealidad	±0,2 mg	±0,3 mg	±0,3 mg
Interfaz	RS232/USB		
Tamaño del plato	Ø 90 mm		
Peso aproximado	6,5 kg		
Alimentación	FTE AC 110-240V; 9VDC 2A		



▶ KBH - De bolsillo

▶ Serie 5172



- 1| Diseño compacto y resistente con tapa protectora. Pantalla táctil retro-iluminada para una fácil lectura. Plato de pesada de acero inoxidable.
- 2| Función de pesada, recuento de piezas y tara por tecla de acceso directo.
- 3| Calibración en un punto (pesa de inclusión no incluida).

Referencia	KBH001	KBH002	KBH003
Capacidad (g)	100	200	500
Legibilidad (g)	0.01	0.01	0.01
Tamaño plato (mm)	60x60		
Unidades de pesada	g, ct, dwt, oz, ozt		
Pesa de calibración	0,1 kg	0.2 kg	-
Dimensiones (mm)	70x115x20		
Alimentación	2 pilas 1.5 V (AAA)		
Precio	19,00	20,00	20,80



▶ KBK - Analíticas, precisión 0.00001 g

▶ Serie 5145



- 1| Dispone de pantalla extraíble antiestática con gran brillo para una mejor visualización de los datos.
- 2| Cuenta con célula de carga de fuerza electromagnética y microprocesador.
- 3| Con interfaz RS232/USB bidireccional para exportar datos a cualquier hoja de cálculo y programa dual autónomo integrado.
- 4| Velocidad de pesada muy rápida y de gran precisión. Con nivel de burbuja, patas regulables para el nivelado y campana de cristal. Pesada hidrostática por la parte inferior de la balanza.

iconos balanzas - serie 5145



Referencia	KBK002
Capacidad	200 g
Legibilidad	0,01 mg hasta 51 g y 0,1 mg hasta 200 g
Repetibilidad	±0,03 mg / ±0,1mg
Linealidad	±0,03 mg / ±0,2 mg
Pesada mínima	0,5 mg / 1mg
Diámetro del plato	90 mm
Unidades de pesada	g / oz / ct / mg
Peso aproximado	6,5 kg
Alimentación	110-240VAC; 9VDC 2A
Precio	1.999,00



▶ KBJ - Industriales

▶ Balanza veterinario CPwPLUS



- 1| Incluye, básculas de plataforma y básculas con ruedas. Ofrecen una construcción durable y están disponibles en una selección de tamaños de plataforma de acero inoxidable.

Referencia	KBJ004	KBJ006
Capacidad (Kg)	150	200
Legibilidad (Kg)	0.05	
Repetibilidad (Kg)	0.05	
Tamaño del plato (mm)	900x600	
Calibración	Externa	
Unidades de pesaje	kg, lb, lb:oz, oz	
Salida	RS-232	
Precio	525,00	540,00

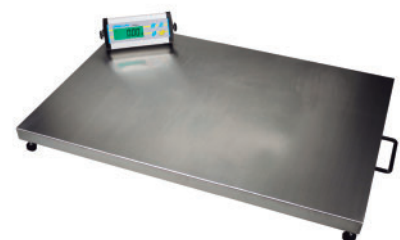



▶ KBN - Accesorios para pesar

▶ Vidrio de relos borde esmerilado

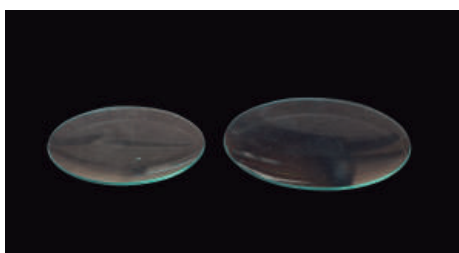

Referencia	Diámetro (mm)	Lote	P. unit/lote
KBN001	45	10	0,70
KBN002	50	10	0,76
KBN003	60	10	0,79
KBN004	70	10	0,86
KBN005	80	10	1,10
KBN006	90	10	1,15
KBN007	100	10	1,41
KBN008	120	10	1,60
KBN009	150	10	2,50
KBN010	180	10	5,11

▶ Vidrio de reloj borde requemado



Referencia	Diámetro (mm)	Lote	P. unit/lote
KBN011	40	10	0,95
KBN012	50	10	1,08
KBN013	60	10	1,12
KBN014	70	10	1,35
KBN015	80	10	1,41
KBN016	100	10	1,49
KBN017	120	10	2,03
KBN018	140	10	2,28
KBN019	160	10	2,85
KBN059	200	10	4,33

▶ Vidrio de reloj, PP

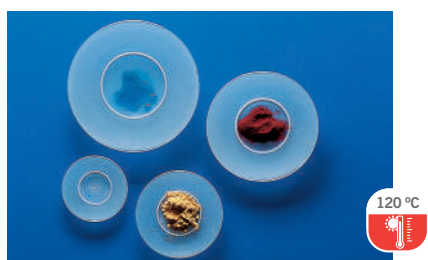

1 | Dotados de base de apoyo que impide su giro.

Referencia	Diámetro (mm)	Lote	P. unit/lote
KBN030	60	10	1,49
KBN031	75	10	1,83
KBN032	100	10	2,30
KBN033	125	10	2,73

▶ KBN - Accesorios para pesar

▶ Vidrios de reloj PTFE



1 | Resistencia química y térmica excepcional.

Referencia	Diámetro (mm)	P. unit	Lote	P. unit/lote
KBN034	52	11,00	2	9,35
KBN035	76	-	2	12,53
KBN036	99	31,00	2	26,35
KBN037	126	-	2	25,09
KBN038	153	-	2	32,24



1 | Excelente resistencia química y mecánica. Soportan temperatura hasta +260°C y +340°C para cortos períodos de tiempo.

Referencia	Diámetro (mm)	Precio
KBN065	60	6,40
KBN066	80	7,80
KBN067	100	10,90
KBN068	120	16,00
KBN069	150	26,00

▶ Pesafiltros



1 | Ligeros, autoclavables y reutilizables. Tapa a presión hermética al aire. Resistencia óptima a los ácidos.

Referencia	Cap.	Dim. (ØxH)	Tara	Lote	P. unit/lote
KBN023	23 mL	30x48 mm	8 g	10	3,35
KBN024	20 mL	40x29 mm	8 g	10	3,55
KBN025	60 mL	40x69 mm	14 g	10	4,30
KBN026	30 mL	49x29 mm	10 g	10	4,35
KBN027	50 mL	59x34 mm	18 g	10	4,39
KBN028	190 mL	59x88 mm	28 g	10	4,88
KBN029	360 mL	70x118 mm	40 g	10	5,48



▶ KBN - Accesorios para pesar

▶ Bandejas de pesada

Kartell



Referencia	Cap.	Color	Dim. (mm)	Pack	Precio
Cuadrado					
KBN039	7 mL	Blanco	43x43x8	B/1000	82,81
KBN040	100 mL	Blanco	78.5x78.5x23	B/1000	159,65
KBN041	250 mL	Blanco	134x134x23	B/1000	335,78
Romboidal					
KBN042	5 mL	Blanco	31x53x5.3	B/1000	108,15
KBN044	30 mL	Blanco	56x85x14.5	B/500	77,25
KBN045	30 mL	Negro	56x85x14.5	B/500	77,25
KBN046	100 mL	Blanco	96x134.5x18.5	B/250	83,84
KBN047	100 mL	Negro	96x134.5x18.5	B/250	83,84

▶ KBP - Dinamómetros

▶ Plástico

Nahita



Referencia	Rango	Sensibilidad	P. unit	Lote	P. unit/lote
KBP003	250 g / 2.5 N	5 g / 0.05 N	5,66	10	4,96
KBP004	500 g / 5 N	10 g / 0.1 N	5,66	10	4,96
KBP005	1000 g / 10 N	20 g / 0.2 N	5,66	10	4,96
KBP006	2000 g / 20 N	50 g / 0.5 N	5,94	10	5,21
KBP007	3000 g / 30 N	50 g / 0.5 N	5,94	10	5,21
KBP008	5000 g / 50 N	100 g / 1 N	6,05	10	5,29

▶ KBQ - Mecánicas

▶ Roberval serie 5001

Nahita



- 1 | Acero pintado al horno con cuchillas de acero tratado y cojinetes de ágata. Juego de pesas incluido.
- 2 | Escala frontal para adiciones de 5g a 50g (según modelo).

Referencia	KBQ003	KBQ004
Capacidad (g)	1000	2000
Legibilidad (g)	1	2
Rango escala (g)	0-10	*
División escala (g)	1	-
Tamaño plato (mm)	Ø 134	Ø 170
Dimensiones (cm)	35x14x20	40x18x30
Precio	66,00	88,00

* Sin escala frontal

▶ Granatario

Nahita



- 1 | Sistema de pesada en acero con cuchillas de acero tratado y sistema de bloqueo. Incluye un completo juego de pesas.
- 2 | Desmontable para su almacenamiento (caja de madera incluida).

Referencia	KBQ005
Cap./Sensibilidad (g)	100 / 0.02
Tamaño plato (mm)	Ø 80
Dimensiones (mm)	300x160x80
Precio	115,00

▶ KBR - Mecánicas, juego de pesas

▶ Juego de pesas de 200 g

Nahita



Referencia	KBR001	
Compuesto por	1 pesa de 100g	1 pesa de 10g
	1 pesa de 50g	1 pesa de 5g
	2 pesas de 20g	1 pinza
Precio	30,50	



KBR - Mecánicas, juego de pesas

▶ Juego de pesas de 500 g



Referencia	KBR002	
Compuesto por	1 pesa de 200g	2 pesas de 20g
	2 pesas de 100g	1 pesa de 10g
	1 pesa de 50g	1 pinza
Precio	33,60	

▶ Juego de pesas de 1000 g



Referencia	KBR003	
Compuesto por	1 pesa de 500g	1 pesa de 50g
	1 pesa de 200g	2 pesas de 20g
	2 pesas de 100g	1 pesa de 10g
Precio	58,90	

▶ Juego de pesas de 2000 g



Referencia	KBR004	
Compuesto por	1 pesa de 1kg	1 pesa de 50g
	1 pesa de 500g	2 pesas de 20g
	1 pesas de 200g	1 pesa de 10g
	2 pesas de 100g	
Precio	68,25	

KBT - Pesas F1



1 | Pesas de alta precisión indicadas para control, calibración y ajuste de balanzas analíticas en clase de verificación I, con una resolución máxima de aproximadamente 100000 d. Fabricadas en acero inoxidable.
2 | Suministrados con caja de almacenamiento individual.

Referencia	Peso (valor nominal)	Tolerancia (mg)	Precio
KBT002	1 g	± 0.10	21,52
KBT003	2 g	± 0.12	21,52
KBT004	5 g	± 0.15	21,52
KBT005	10 g	± 0.20	29,00
KBT006	20 g	± 0.25	30,00
KBT007	50 g	± 0.30	44,10
KBT008	100 g	± 0.50	51,25
KBT009	200 g	± 1.00	59,00
KBT010	500 g	± 2.50	81,00
KBT011	1 Kg	± 5.00	170,00
KBT012	2 Kg	± 10.00	219,00
KBT013	5 Kg	± 25.00	365,00
KBT014	10 Kg	± 50.00	899,00
KBT015	20 Kg	± 100.00	1.508,00
KBT001	Juego 12 fracciones de 500mg a 1mg**		99,00

** Juego de fracciones: 1x1mg, 2x2mg, 1x5mg, 1x10mg, 2x20mg, 1x50mg, 1x100mg, 2x200mg y 1x500mg.

KBV - Pesas F2



1 | Pesas de alta precisión apropiadas para balanzas de alta precisión en clase de verificación II, con una resolución máxima hasta aprox. 50000 d. Fabricadas en acero inoxidable.
2 | Suministrados con caja de almacenamiento individual.

Referencia	Peso (valor nominal)	Tolerancia (mg)	Precio
KBV002	1 g	± 0.3	16,25
KBV003	2 g	± 0.4	13,65
KBV004	5 g	± 0.5	19,93
KBV005	10 g	± 0.6	25,17
KBV006	20 g	± 0.8	27,35
KBV007	50 g	± 1.0	32,13
KBV008	100 g	± 1.5	39,82
KBV009	200 g	± 3.0	45,22
KBV010	500 g	± 7.5	74,80
KBV011	1 Kg	± 15.0	152,76
KBV012	2 Kg	± 30.0	208,93
KBV013	5 Kg	± 75.0	321,57
KBV014	10 Kg	± 150.0	484,00
KBV015	20 Kg	± 300.0	770,00
KBV001	Juego 12 fracciones F2 / inox. 500-1mg		82,30

** Juego de fracciones: 1x1mg, 2x2mg, 1x5mg, 1x10mg, 2x20mg, 1x50mg, 1x100mg, 2x200mg y 1x500mg.



▶ KBW - Pesas M1



- 1 | Pesas de precisión para balanzas comerciales e industriales en clase de verificación III, con una resolución máxima de hasta 10000 d.
- 2 | Fabricadas en acero A3
- 3 | Suministrados con caja de almacenamiento individual.

Referencia	Peso (valor nominal)	Tolerancia (mg)	Precio
KBW002	1 g	± 1.0	10,06
KBW003	2 g	± 1.2	11,57
KBW004	5 g	± 1.5	12,60
KBW005	10 g	± 2.0	15,02
KBW006	20 g	± 2.5	6,97
KBW007	50 g	± 3.0	13,86
KBW008	100 g	± 5.0	14,38
KBW009	200 g	± 10.0	19,43
KBW010	500 g	± 25.0	26,25
KBW011	1 Kg	± 50.0	45,15
KBW012	2 Kg	± 100.0	68,25
KBW013	5 Kg	± 250.0	159,00
KBW015	10 Kg	± 500.0	338,00
KBW017	20 Kg	± 1000.0	418,00
KBW001	Juego 12 fracciones de 500mg a 1mg**		45,00

** Juego de fracciones: 1x1mg, 2x2mg, 1x5mg, 1x10mg, 2x20mg, 1x50mg, 1x100mg

▶ Pesas M1 de bloque industrial



- 1 | De acuerdo a la norma OIML-R111. Fabricadas en hierro fundido pintado. Densidad 7.2 g/cm³.

Referencia	Peso (valor nominal)	Tolerancia (mg)	Precio
KBW014	5 Kg	±250	76,65
KBW016	10 Kg	±500	145,00
KBW018	20 Kg	±1000	146,00

▶ Certificados calibración ENAC

Referencia	Certificado de masas	Precio
KBS016	ENAC E2, Para pesas E2 de 1 mg a 500 g	87,00
KBT016	ENAC F1 desde 1 mg a 10 kg	60,00
KBV016	ENAC F2, desde 1 mg hasta 10 kg	75,00
KBW019	ENAC M1, desde 1 mg hasta 10 kg	57,00

▶ KCD - Analizador

▶ Analizador de humedad halógeno



- 1 | Analizador de humedad de fácil uso e intuitivo con pantalla táctil de alta definición de 5 pulgadas. Apertura silenciosa de doble accionamiento. Dispone de puerto RS232 para conectar impresora. Posibilidad de imprimir hasta 9 grupo de registro de datos almacenados en la memoria.
- 2 | Equipado con un medidor de nivel y dos patas ajustables de nivelación para compensar la ligera irregularidad en la mesa de operaciones.
- 3 | Incluye:
 - Pesa de 100g
 - Pesa de 50g
 - Pesa de 20g
 - Pinza metálica de 180mm de longitud

Referencia	KCD001
Valor máximo de pesada	100g (legibilidad 0,001 g)
Legibilidad del contenido de humedad	0,01%
Precisión de la medición de humedad	±0,5% (en muestras = 3 g)
Tolerancia de ajuste de la temperatura	±1°C
Rango de temperatura de análisis	50°C - 180 °C
Rango de tiempo de análisis	0 - 99 min
Parámetros secado de la muestra	9 tipos
Rango de humedad	0 - 100%
Comunicación	Puerto RS232
Tamaño del plato de pesada	Ø 100 mm
Fuente de calor	Lámpara halógena de alta eficiencia
Humedad relativa ambiental	50 - 75% (sin condensación a 30°C)
Dimensiones (LxAxH)	350x185x140mm
Peso	3kg
Alimentación	220VAC, 50Hz
Consumo	350W
Precio	895,00



▶ KDB - Medidores de bolsillo

▶ Medidores de bolsillo, Serie Premium



- 1 | Parámetros: pH, ORP, Temperatura. Con diferentes tipos de electrodo reemplazables e intercambiables. Cuentan con compensación automática de temperatura.
- 2 | Pantalla retroiluminada con triple color e iconos indicativos. Resistente al agua y al polvo IP67. Sondas compatibles: KDG014 (*esférica*), KDG015 (*membrana plana*), KDG016 (*lanceta*).

Referencia	KDB004	KDB005	KDB006
Parámetro	pH/ORP/°C	pH/ORP/°C	pH/ORP/°C
pH			
Rango	-2.00-16.00 pH	-2.00-16.00 pH	-2.00-16.00 pH
Resolución / Precisión	0.01 pH / ±0.01	0.01 pH / ±0.01	0.01 pH / ±0.01
Calibración	1 a 3 puntos	1 a 3 puntos	1 a 3 puntos
ORP			
Rango	±1000 mV	±1000 mV	±1000 mV
Precisión	±0.2%Fs	±0.2%Fs	±0.2%Fs
Temperatura	0-50°C	0-50°C	0-50°C
Sonda (incluida)	Esférica	Plana	Lanceta
Precio	166,25	175,00	320,00

▶ Medidores de bolsillo, Serie Smart



- 1 | Analizadores inteligentes de nueva generación, la Serie Smart posibilita el registro de los parámetros medidos en dispositivos móviles (Android o iOS) mediante la aplicación ZenTest vía Bluetooth 5.0
- 2 | Sondas compatibles: KDG017 (*esférica*), KDG018 (*membrana plana*), KDG019 (*lanceta*) y KDG044* (*electrodo ORP*).

Referencia	KDB007	KDB008	KDB009
Parámetro	pH/ORP/°C	pH/ORP/°C	pH/ORP/°C
pH			
Rango	-2.00-16.00 pH	-2.00-16.00 pH	-2.00-16.00 pH
Resolución / Precisión	0.01 pH / ±0.01	0.01 pH / ±0.01	0.01 pH / ±0.01
Calibración	1 a 3 puntos	1 a 3 puntos	1 a 3 puntos
ORP*			
Rango	±1000 mV	±1000 mV	±1000 mV
Precisión	±0.2%Fs	±0.2%Fs	±0.2%Fs
Temperatura	0-50°C	0-50°C	0-50°C
Sonda (incluida)	Esférica	Plana	Lanceta
Precio	199,00	195,00	350,00

* Necesita sonda adicional KDG044

▶ pHmetro digital de bolsillo



- 1 | Tamaño pequeño y portátil para usar en cualquier lugar y momento. Bajo consumo de energía. Alta precisión. Amplio rango de medición.
- 2 | No es necesario mantener el electrodo sumergido en 3M KCl.
- 3 | Compensación automática de la temperatura.
- 4 | Botones de:
 - Apagado y encendido ON/OFF
 - Botón HOLD
 - Botón CAL para la calibración
- 5 | Calibración de rango de pH ácido o básico. Calibración en 3 puntos. Incluye caja de transporte, manual y 3 sobres con soluciones tampón de pH 4.01, 6.86 y 9.18.

Referencia	KDB011
Pantalla	LCD
Electrodo recambiable	Ref. KDG046
Rango	0,00 – 14,00 pH
Resolución	0,01 pH / 0,1 pH (<i>puede cambiarse</i>) 0,1 °C / 0,1 °F
Precisión	± 0,05 pH
Alimentación	3 pilas de botón de 1,5V tipo LR44 (<i>incluidas</i>)
Temperatura de operación	0°C~50°C (32~122°F)
Precio	49,50



▶ KDB - Medidores de bolsillo

▶ pH-metros



- 1| Ideal para prácticas de laboratorio y de campo.
- 2| Electrodo fijo integrado. Con calibración en dos puntos.

Referencia	KDB003
Rango	0-14 pH
Resolución	0.01 pH
Precisión	± 0.05 pH
CAT	0-60 °C
Dimen. plataforma (mm)	150x29x15
Alimentación	4 pilas x 1.5V
Precio	17,50

▶ KDD - pH metros de laboratorio

▶ Medidor de sobremesa, Modelo pH820



- 1| Vienen equipados con electrodo de vidrio premium de larga duración para pH y temperatura.
- 2| Su procesador inteligente reconoce automáticamente hasta 15 tipos de soluciones tampón de pH. Conector BNC para electrodo de pH y RCA para temperatura. Electrodo compatible con el equipo: KDG022 (Electrodo de rutina para pH) y KDG039 (Sonda de temperatura).

Referencia	KDD009
Parámetros	pH/mV/°C
pH	
Rango	-2.000 – 19.999 pH
Resolución	0.1/0.01/0.001 pH
Precisión	±0.002 pH ± 1 digit
Estabilidad	±0.002 pH ± 1 digit/3hours
Compensación temp.	0-100°C
Calibración	1 a 5 puntos automáticos
mV	
Rango	± 1999 mV
Resolución	1 mV
Precisión	±0.1 % FS ± 1 digit
Temperatura	0 – 100°C
Precio	735,00

▶ KDD - pH metros de laboratorio

▶ Medidores de sobremesa, Modelo pH700



- 1| Equipado con electrodo combinado de pH de larga duración 3 en 1 con sonda de temperatura integrada.
- 2| Reconocimiento automático de 6 tipos de soluciones estándar de pH. Electrodo: KDG021 (incluido)

Referencia	KDD008
Parámetros	pH/mV/°C
pH	
Rango	0 – 14 pH
Resolución	0.1/0.01 pH
Precisión	±0.01 pH ± 1 digit
Compensación temp.	0-100°C
Calibración	1 a 3 puntos automáticos
mV	
Rango	± 1999 mV
Resolución	1 mV
Precisión	±0.1 % FS ± 1 digit
Temperatura	0 – 100°C
Precio	365,40

▶ Medidores portátiles, Modelo pH850



- 1| Suministrados con electrodos combinados de pH con sonda de temperatura integrada. Compensación automática de temperatura (electrodo KDG021).
- 2| Amplia pantalla LCD con bloqueo y apagado automático

Referencia	KDD007
Parámetros	pH/mV/Temp
pH	
Rango	0-14
Resolución	0.1/0.01 pH
Precisión	±0.01 pH ± 1 digit
Compensación de temperatura	0-100°C
Calibración	1 a 3 puntos (USA/NIST)
mV	
Rango	±1000 mV
Resolución	1 mV
Precisión	± 0.2% FS ± 1 digit
Temperatura	0 – 100°C
Precio	378,00



▶ KDD - pH metros de laboratorio

▶ Medidor de pH/mV/temperatura, portátil



1 | pH-metro de la tecnología electrónica avanzada y con componentes de alta calidad. Mediciones muy constantes y de alta precisión. Calibración en uno o en dos puntos.

2 | El equipo se suministra en un maletín de plástico que incluye: 1 bote solución 6.86pH y 1 bote de solución 4.003pH, 1 electrodo pH (rellenado de gel y no rellenable) con conexión Coaxial de formato pequeño, 1 sonda de temperatura, 1 pila de 9v. 6LR61, 2 soportes de plástico que se acoplan en un lateral para colgar el electrodo y sonda temperatura.

Referencia	KDD010
Rango	
pH	0.00 / 14.00 pH
mV	0 / ±1999 mV
Temperatura	0 / 100° C
Resolución	
PH	0.01 pH
mV	1 mV
Temperatura	0.1 °C
Precisión	
PH	±0.01 pH
mV	±0,1% F-S ±1 dígito
Temperatura	±0.4 °C
Alimentación / Batería	1 x 9V (6LR61)
Dimensiones	123 x 72 x 33 mm
Peso	238 g
Precio	249,00

▶ Medidor de pH y humedad para el suelo



1 | Portátil y resistente para uso en agricultura y jardinería. Sensor integrado en el extremo cónico. No precisa alimentación.

Referencia	KDD004
Rango pH	3-8 pH
Rango Humedad (%)	1-8 (10-80%)
Resolución pH - %	0.2 pH - 10%
Sonda	Fija (30cm)
Dimensiones (mm)	410x50
Precio	45,00

▶ KDG - Electrodo y accesorios

▶ Electrodo para pH LabSen



1 | Conector sonda de pH, tipo BNC. Conector sonda temperatura tipo RCA
2 | Compatibles con todos los analizadores de pH portátiles y de sobremesa Apera

Referencia	KDG020	KDG021	KDG022
Modelo	201-C	201T-F	211
Rango	0-14 pH	0-14 pH	0-14 pH
Cuerpo	PC	PC	Vidrio
Membrana	Vidrio, esférico	Vidrio, esférico	Vidrio, hemisférica
Sonda Tª	No	NTC 30KΩ	No
Unión	Cerámico	Cerámico	Cerámico
Medidas (ØxL)	12x160 mm	12x160 mm	12x120 mm
Precio	67,10	119,00	138,00

* Para más opciones **COSULTAR**

Referencia	KDG024	KDG029
Modelo	331	223
Rango	0-14 pH	0-14 pH
Cuerpo	POM	Vidrio
Sonda Tª	No	NTC 30kΩ
Membrana	Esférica	Vidrio, cilíndrico
Unión	1 poro	Cerámico
Medidas (ØxL)	12x120 mm	12x130 mm
Precio	90,00	270,00

* Para más opciones **COSULTAR**

▶ Soporte flexible para electrodos



1 | Base de acero para dar máxima estabilidad. Cuerpo plástico de ABS.
2 | Capacidad para sujetar 3 electrodos simultáneamente. Canal para alojar los cables de los electrodos.

Referencia	Precio
KDG045	72,00



KDG - Electrodo y accesorios

Soluciones estándar de pH



Referencia	Volumen	pH	Color	Precio
KDG040	50 mL	4.00	Rojo	5,93
KDG041	50 mL	7.00	Verde	5,93
KDG042	50 mL	10.01	Azul	5,93

Soluciones de almacenamiento de electrodos de pH Protelyte



1 | Para el almacenamiento y relleno de electrodo de pH que tiene electrolitos de Protelyte, como en los electrodos LabSen 821 y LabSen 823. La solución también puede ser usada para el almacenamiento de los electrodos LabSen 753 y LabSen 763.

Referencia	Volumen	Precio
KDG048	250 mL	44,68

KDJ - Papel pH

Universal



Referencia	pH	Formato	P. unit	Lote	Punit/lote
KDJ002	0-10	Caja 200 tiras	6,28	10	5,44
KDJ003	0-10	Rollo 5 metros	7,25	10	6,28
KDJ037**	0-14	Caja 100 tiras	11,00	10	9,50
KDJ005	1-14	Caja 200 tiras	5,73	10	4,97
KDJ007	1-14	Caja 80 tiras	-	20	1,24
KDJ006	1-14	Rollo 5 metros	7,06	10	6,10
KDJ032*	1-14	3 Rollos 5 metros	10,80	-	-

* recambio para la referencia KDJ006
** con 4 almohadillas

KGB - Medidores de bolsillo

Serie Premium



- 1 | Reconocimiento automático de 5 tipos de soluciones tampón
- 2 | Pantalla retroiluminada con triple color e iconos indicativos. Sondas compatibles: KGG007

Referencia	KGB011
Parámetros	EC/ °C
Rango de temperatura	0/50 °C
Conductividad	
Rango	0-200.0 μS/cm; 0-2000 μS/cm; 0-20.00 mS/cm
Resolución / Precisión	0.1/1 μS, 0.01 mS / ±1%Fs
Calibración	1 a 3 puntos
Coeficiente de temp.	0.00 a 4.00% / °C
Salinidad	0 a 10.00 ppt
Precio	121,00

Medidor de suelo EC/TDS/CF con sonda



1 | Medidor de suelo con sondas de alta calidad. Un contenido demasiado alto o bajo de Carbono en el suelo, dificulta el crecimiento de las plantas. Los fertilizantes también producen diferentes EC en el suelo que intervienen en las diferentes etapas de crecimiento de las plantas. El valor TDS indica la presencia de Sólidos Solubles Totales en el agua. A menor valor TDS, mayor solubilidad de los iones pesados en el agua.

Referencia	KGB014
Rango	
CE	0,00 - 4,00 mS/cm
CF	0,00 - 4,00 CF
TDS	0 / 100° C
Resolución	
CE	0,01 mS/cm
CF	0,01 CF
TDS	10 ppm
Precisión	±2%FS
CAT	0°C-50°C
Peso	219 g
Precio	132,00



▶ KGD - Conductímetros de laboratorio

▶ Serie 700



- 1 | Equipado con electrodo combinado de conductividad con sonda de temperatura integrada.
- 2 | Reconocimiento automático de 8 tipos de conductividad. Modo de calibración automática, guía de calibración y verificación automática.
- 3 | Compensación automática de temperatura, 50 grupos de almacenamiento de datos.
- 4 | Brazo de soporte de electrodos y soluciones estándar de calibración incluidas. Rango de protección IP54. Conector BNC para conductividad y RCA para la sonda de temperatura.

Referencia	KGD005
Parámetros	Cond./°C
Conductividad	
Rango	0 - 19.99 μ S/cm; 20.0 - 199.9 μ S/cm 200-1999 μ S/cm; 2 - 19.99 mS/cm 20 - 200.0 mS/cm
Resolución	0.01/0.1/1 μ S, 0.01/0.1 mS
Precisión	\pm 1.0% FS \pm 1 digit
Compensación temp.	0 - 50°C
Calibración	1 a 3 puntos
Temperatura	0 - 100°C
Precio	392,00

▶ KJB - De varilla

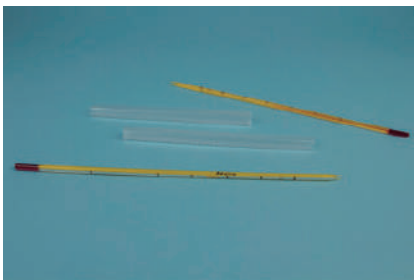

- 1 | Graduación marrón resistente a la acción de agentes físico-químicos.
- 2 | Rellenos de líquido orgánico coloreado no contaminante o peligroso.
- 3 | Anilla para suspender el termómetro. Suministrados en estuche individual protector de plástico.

Referencia	Rango	Div.	Long.	P. unit	Lote	Punit/lote
KJB003	-10 / 50 °C	0.5 °C	30 cm	3,24	10	2,48
KJB004	-10 / 110 °C	0.5 °C	30 cm	3,55	10	2,78
KJB009	-10 / 250 °C	1 °C	30 cm	7,28	10	2,62
KJB010	-10 / 50 °C	1 °C	30 cm	2,53	10	2,04
KJB011	-10 / 110 °C	1 °C	30 cm	2,55	10	2,05
KJB012	-10 / 150 °C	1 °C	30 cm	2,78	10	2,26
KJB013	-10 / 200 °C	1 °C	30 cm	7,00	10	6,50
KJB014	-10 / 250 °C	2 °C	30 cm	7,28	10	6,24
KJB017*	-10 / 50 °C	0.2 °C	55 cm	7,42	10	5,30
KJB018	-10 / 50 °C	0.1 °C	55 cm	7,42	10	5,30
KJB019	-10 / 110 °C	0.2 °C	55 cm	7,42	10	5,30
KJB020	-10 / 110 °C	0.1 °C	55 cm	7,42	10	5,30
KJB021	-50 / 50 °C	1 °C	30 cm	8,51	10	6,81
KJB022	-100 / 50 °C	1 °C	30 cm	8,51	10	6,81
KJB023	-20 / 150	2°C	30 cm	3,37	10	2,58

* sin anilla de vidrio

▶ KJD - Escala opal

▶ Líquido orgánico



- 1 | Escala interna graduada en color negro. Anilla para suspender el termómetro. Rellenos de líquido orgánico coloreado no contaminante o peligroso. Suministrados en estuche individual protector de plástico.

Referencia	Rango	Div.	Long.	P. unit	Lote	Punit/lote
KJD001	-10/50 °C	0.5 °C	30 cm	10,20	10	7,94
KJD002	-10/110 °C	0.5 °C	30 cm	10,20	10	7,94
KJD005	-10/50 °C	1 °C	30 cm	8,80	10	7,29
KJD006	-10/110 °C	1 °C	30 cm	7,40	10	6,05
KJD007	-10/150 °C	1 °C	30 cm	9,42	10	7,72
KJD008	-10/200 °C	1 °C	30 cm	9,42	10	7,72
KJD009	-10/250 °C	2 °C	30 cm	9,42	10	7,72

▶ KJJ - Con sonda metálica

▶ Digital con sonda metálica extraíble



- 1 | Carcasa de plástico ABS. Sonda de acero inoxidable 304, de 115 mm.
- 2 | Pantalla LCD. En 5 segundos se puede leer la temperatura real del objeto medido.

Referencia	KJJ005
Rango	-50 / 300 °C (-58/572 °F)
Resolución	0.1 °C (0.1 °F)
Alimentación*	1 pila botón 1.5V (AAA)
Dimensiones	150x35x20 mm
Precio	12,00

* No incluidas

▶ Digitales



- 1 | Medición de la temperatura en sólidos y semisólidos (alimentos, suelos, etc). Pantalla LCD para una cómoda y rápida lectura de datos.
- 2 | Sonda de penetración en acero inoxidable fija de 150 mm.

Referencia	KJJ004
Funciones	Memoria máx./mín.
Rango	-50/300°C - 58/572°F
Resolución	0.1 °C - 0.1 °F
Alimentación	1 pila botón 1.5V (AG13)
Precio	11,50



▶ KJJ - Con sonda metálica

▶ Digitales con sonda metálica



- 1 | Sonda metálica en acero inoxidable 304 de calidad alimentaria de 180 mm de largo y cable de malla de acero de 1 metro de largo.
- 2 | Funciones de reloj (12/24H), cronómetro y alarma. Funciona con una pila de 1.5V AAA (incluida).

Referencia	KJJ002
Rango	-50/300 °C (-58/572 °F)
Resolución	1°C (1°F)
Precio	22,35

▶ KJM - Ambiente

▶ Digitales



Ref. - KJM016

- 1 | Termómetro con pantalla LCD digital, con función de reloj. Registra temperaturas máximas y mínimas internas y externas.
- 2 | Con sonda de 1.5 m. Puede ser colgado en la pared o puesto sobre la mesa. Alimentación 1 pila 1.5V (AAA)

Referencia	KJM016	KJM017
R.Tª interior	-10/50°C; 14/122°F	-0/50°C; 32/122°F
R.Tª exterior	-40/70°C; -40/158°F	-40/70°C; -40/158°F
R.HR	-	10%-99%
Resolución	0.1 °C; 0.1 °F	±1 °C; ±2 °F
Precisión	±1 °C; ±2 °F	±1 °C; ±2 °F; ±5 %HR
Precio	14,80	18,80

▶ Plástico



Ref.-KJM006



Ref.-KJM015

Referencia	Rango	Resol.	Dimensiones	P.UNIT	Lote	P.UNIT/LOTE
KJM006	-40/50 °C -40/120 °F	1 °C 2 °F	400x65 mm	4,83	10	3,99
KJM015	-15/50 °C 8/120 °F	1 °C 2 °F	200x45 mm	1,52	10	1,23

▶ KJM - Ambiente

▶ Termohigrómetro



- 1 | Con reloj 12/24h con alarma. Se puede colgar gracias al orificio que tiene detrás. Elaborado en ABS.

Referencia	KJM025
Rango de medición	
Temperatura / Humedad	-10°C ~ +50°C / 10% ~ 90% RH
Precisión	
Temperatura / Humedad	± 1 °C (1,8°F) / ± 5% HR
Resolución	
Temperatura / Humedad	0,1 °C (0,2 °F) / 1% HR
Pila incluidas	1 x 1,5V AAA
Precio	9,68

▶ Máxima - mínima



Ref.-KJM019



Ref.-KJM020

Referencia	Rango	Resolución	Largo	Precio
KJM019	-40/50 °C	1 °C	240 mm	3,90
KJM020	-40/50 °C	1° C	240 mm	11,50

▶ Impermeable de valor máximo y mínimo



- 1 | Termómetro de alta calidad. Para interior y exterior. Con reloj 12/24h con alarma. Resistente al agua. Se puede colgar.

Referencia	KJM024
Rango de medición	-20°C / +50°C
Precisión	± 1 °C (1,8°F)
Resolución	0.1 °C (0.2 °F)
Pila necesaria (no incluida)	1 x 1.5V AAA
Dimensiones	132 x 80 x 30 mm
Precio	15,20



KJP - Para frigoríficos

De bajas temperaturas



1 | Rellenos de líquido orgánico coloreado. Rango -40/40 °C y -40/50 °C

Ref.	Descripción	Divi.	P. unit	Lote	P. unit/lote
KJP005	Con gancho, 200 mm	1 °C	3,30	10	2,45

KJR - Otros

Termohigrómetro digital con termopar tipo K



1 | Pantalla LCD de alta definición con retroiluminación para una visualización clara. La sonda es resistente a la alta temperatura, la corrosión, a la flexión y al uso continuado.

Referencia	KJR015
Temperatura	
Rango	-10,00~+50,00 °C (Sonda Tipo-K: -20.00~+1000,00 °C)
Resolución	0,1°C (Sonda Tipo-K: 1° C)
Precisión	±1,5 °C
Humedad	
Rango	5 ~ 98 %HR
Resolución	0,1 % HR
Precisión	±5% HR (5-40% HR); ±3% HR (41-80% HR)
Alimentación/Batería	1 x 9V (6F22 PP3)
Dimensiones	156x66x33 mm
Precio	125,00

KJR - Otros

Termómetro para suelos



1 | Insertado en carcasa protectora de aluminio. Líquido orgánico coloreado no contaminante o peligroso.

Referencia	Rango	Resolución	Precio
KJR006	-10/110 °C - 20/220 °F	1 °C	5,10

KKB - Cronómetros



1 | Con funciones de cronómetro, reloj y calendario. Suministrados con cordón.

Referencia	KKB001
Reloj	12/24 h
Cronómetro	23 h 59 min 59 s
Resolución	1/100 s (≤30 min) / 1 s (>30 min)
Alimentación	Pila de litio
Precio	7,20

KKF - Relojes

De bolsillo

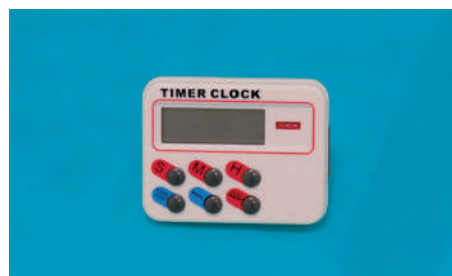

1 | Con pinza para bolsillo de bata, imán para superficies metálicas y anillo para posición vertical. Modo 12/24 h

Referencia	KKF002
Temporizador	Máx. 23 h 59 min 59 s, con alarma final de 1 min
Cronómetro	23 h 59 min 59 s
Dimensiones	52x67x25 mm
Alimentación	1 pila de botón
P. unit	7,55
Lote	10



KKF - Relojes

Temporizadores mecánicos



1 | Portátiles y de sobremesa. Con alarma al finalizar el tiempo seleccionado. Resolución: 1 minuto. Tiempo máximo: 60 min.

Referencia	Tipo	Dimensiones	Precio
KKF001	Sobremesa/pared/Imán	70x70x40 mm	7,72

KLB - Alcohómetros



1 | Cuerpo de vidrio. Presentación en estuche individual. Calibrado a 20°C excepto KLB015* a 15°C.

2 | En escala Gay Lussac (% Volumen de alcohol) y escala Cartier (KLB014 y KLB015).

Ref.	Rango (%V)	Div.	Long.	Diámetro	P. unit	Lote	P. unit/lote
KLB004	0-10 %	1/10	330 mm	31 mm	20,00	10	16,64
KLB005	10-20 %	1/10	330 mm	31 mm	20,00	10	16,64
KLB006	20-30 %	1/10	380 mm	31 mm	20,00	10	16,64
KLB007	30-40 %	1/10	315 mm	30 mm	20,00	10	16,64
KLB008	40-50 %	1/10	315 mm	30 mm	20,00	10	16,64
KLB009	50-60 %	1/10	315 mm	28 mm	20,00	10	16,64
KLB010	60-70 %	1/10	380 mm	25 mm	20,00	10	16,64
KLB011	70-80 %	1/10	380 mm	25 mm	20,00	10	16,64
KLB012	80-90 %	1/10	380 mm	22 mm	20,00	10	16,64
KLB013	90-100 %	1/10	380 mm	23 mm	20,00	10	17,32
KLB001	0-30 %	1/10	290 mm	25 mm	10,00	10	8,18
KLB002	0-50 %	1/10	260 mm	22 mm	10,00	10	8,18
KLB003	50-100 %	1/10	280 mm	16 mm	20,00	10	13,80
KLB014	0-100 % vol. 10-44 °Cartier	1/10 1/2	290 mm	15 mm	9,25	10	7,86
KLB015*	0-100 % vol. 10-44 °Cartier	1/1 1/2	290 mm	-	6,24	10	4,79
KLB016	0-100%	1/1	290 mm	31 mm	6,95	10	4,86
KLB017	0-20 %	1/1	305 mm	26 mm	16,50	10	14,90
KLB018	20-40 %	1/1	305 mm	26 mm	16,50	10	14,90
KLB019	40-60 %	1/1	305 mm	26 mm	16,50	10	14,90
KLB020	60-80 %	1/1	305 mm	26 mm	16,50	10	14,90
KLB021	80-100 %	1/1	305 mm	26 mm	16,50	10	14,90
KLB022	94-104 %	1/1	305 mm	26 mm	16,50	10	14,90

KLD - Aerómetros



1 | Cuerpo de vidrio. Presentación en estuche individual. Calibrado a 20°C.

Referencia	Baumé	Div.	L (total)xØ	P. unit	Lote	P. unit/lote
KLD001	0-10 °Be	1/10	290x16 mm	8,90	10	7,21
KLD005	10-20 °Be	1/10	310x20 mm	8,90	10	7,21
KLD007	20-30 °Be	1/10	280x18 mm	8,90	10	7,21
KLD008	30-40 °Be	1/10	310x18 mm	8,90	10	7,21
KLD009	40-50 °Be	1/10	290x22 mm	8,90	10	7,21
KLD010	50-60 °Be	1/10	310x16 mm	9,50	10	7,75
KLD011	60-70 °Be	1/10	310x15 mm	9,50	10	7,75
KLD002	0-30 °Be	1/10	310x15 mm	8,90	10	7,21
KLD003	0-50 °Be	1/10	240x14 mm	8,90	10	7,21
KLD004	0-70 °Be	1/10	290x12 mm	8,90	10	7,21
KLD006	5-15 °Be	1/10	310x20 mm	8,90	10	7,21
KLD012	0-20 °Be	1/10	285x18 mm	9,34	10	7,57
KLD013	20-40 °Be	1/10	285x18 mm	9,34	10	7,57
KLD014	40-60 °Be	1/10	290x21 mm	9,34	10	7,57
KLD015	30-60 °Be	1/10	300x15 mm	9,34	10	7,57
KLD016	0-40 °Be	1/10	290x15 mm	9,40	10	7,62

KLG - Densímetros



1 | Cuerpo de vidrio. Presentación en estuche individual. En escala de densidad (g/mL), calibrado a 20°C.

Referencia	Rango (g/mL)	Div.	L (total)xØ	P. unit	Lote	P. unit/lote
KLGO01	0,600-0,700	1	310x16 mm	8,86	10	7,46
KLGO02	0,700-0,800	1	310x16 mm	8,86	10	7,46
KLGO03	0,800-0,900	1	310x17 mm	8,86	10	7,46
KLGO04	0,900-1,000	1	310x17 mm	8,86	10	7,46
KLGO05	1,000-1,100	1	310x17 mm	8,50	10	7,00
KLGO06	1,100-1,200	1	310x17 mm	8,50	10	7,00
KLGO07	1,200-1,300	1	310x18 mm	8,95	10	7,52
KLGO08	1,300-1,400	1	310x18 mm	8,95	10	7,52
KLGO09	1,400-1,500	1	310x18 mm	8,95	10	7,52
KLGO10	1,500-1,600	1	310x19 mm	9,00	10	7,60
KLGO11	1,600-1,700	1	310x20 mm	9,00	10	7,60
KLGO12	1,700-1,800	1	310x20 mm	9,50	10	7,80
KLGO21	1,800-2,000	2	290x20 mm	14,50	10	12,50
KLGO25	0,600-0,800	2	305x21 mm	8,40	10	6,95
KLGO26	0,800-0,100	2	285x18 mm	8,40	10	6,95
KLGO27	1,000-1,200	2	260x18 mm	8,40	10	6,95
KLGO28	1,200-1,400	2	280x18 mm	8,40	10	6,95
KLGO29	1,400-1,600	2	290x18 mm	8,40	10	6,95
KLGO30	1,600-1,800	2	295x21 mm	8,40	10	6,95
KLGO31	1,800-2,000	2	305x21 mm	8,40	10	6,95



▶ KLG - Densímetros

▶ Densímetros uso analítico



Referencia	Rango (g/mL)	L (total)xØ	P.unit.	Lote	Punit/lot.
KLG033	0,650-0,700	270x21 mm	10,00	10	8,00
KLG034	0,700-0,750	270x21 mm	10,00	10	8,00
KLG035	0,750-0,800	270x21 mm	10,00	10	8,00
KLG036	0,800-0,850	270x21 mm	10,00	10	8,00
KLG037	0,850-0,900	270x21 mm	10,00	10	8,00
KLG038	0,900-0,950	270x21 mm	10,00	10	8,00
KLG039	0,950-1,000	270x21 mm	10,00	10	8,00
KLG040	1,000-1,050	270x21 mm	10,00	10	8,00
KLG041	1,050-1,100	270x21 mm	10,00	10	8,00
KLG042	1,100-1,150	270x21 mm	10,00	10	8,00
KLG043	1,150-1,200	270x21 mm	10,00	10	8,00
KLG044	1,200-1,250	270x21 mm	10,00	10	8,00
KLG045	1,250-1,300	270x21 mm	10,00	10	8,00
KLG046	1,300-1,350	270x21 mm	12,00	10	9,90
KLG047	1,350-1,400	270x21 mm	12,00	10	9,90
KLG048	1,400-1,450	270x21 mm	12,00	10	9,90
KLG049	1,450-1,500	270x21 mm	12,00	10	9,90
KLG050	1,500-1,550	270x21 mm	12,00	10	9,90
KLG051	1,550-1,600	270x21 mm	12,00	10	9,90
KLG052	1,600-1,650	270x26 mm	12,00	10	9,90
KLG053	1,650-1,700	270x26 mm	12,00	10	9,90
KLG054	1,700-1,750	270x26 mm	12,00	10	9,90
KLG055	1,750-1,800	270x26 mm	12,00	10	9,90
KLG056	1,800-1,850	270x26 mm	12,00	10	9,90
KLG057	1,850-1,900	270x26 mm	12,00	10	9,90
KLG058	1,900-1,950	270x26 mm	12,00	10	9,90
KLG059	1,950-2,000	270x26 mm	12,00	10	9,90

▶ Lactodensímetro de Quevenne



1 | Cuerpo de vidrio con escala en grados lacto-densimétricos (15° equivale a 1015g/mL). Con divisiones de 1.

3 | Calibrado a 20°C y disponible la opción con termómetro para corrección de la desviación. Presentación en estuche individual.

Referencia	Rango	L (total)xØ	Termómetro	P. unit	Lote	P.unit/lote
KLG014	15-40	215x19 mm	No	9,00	10	7,13
KLG015	15-40	290x3 mm	Sí (0-40°C)	17,70	10	15,95

▶ Densímetro para orinas



1 | Cuerpo de vidrio. Presentación en estuche individual

2 | En escala de densidad (Kg/m³), calibrado a 20°C.

Referencia	Rango (g/mL)	Div.	Longitud	P. unit	Lote	P.unit/lote
KLG017	1,000-1,060	1	145 mm	9,39	10	7,77

▶ KLG - Densímetros

▶ Densímetro para baterías



1 | Permite comprobar el estado del electrolito de una batería. Cuerpo de vidrio resistente, con perilla y tubo de succión. Calibrado a 20°C.

Referencia	Rango (g/mL)	Nº div.	P.unit	Lote	Precio
KLG020	1,100-1,300	5	14,50	10	12,50

▶ Densímetro para petróleo

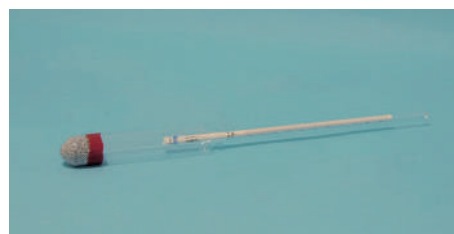

1 | Indicados para determinar la densidad de derivados de petróleo. Según ISO3675. Calibradas a 15°C cumpliendo la norma ISO 649-1.

2 | Disponibles series M50SP y L50SP.

Ref.	Rango (°Bx)	Calibración	L (total)xØ	P.unit	Lote	P.unit/lote
KLG060	0.650-0.700	0,001	270 mm	10,00	10	8,00
KLG061	0.700-0.750	0,001	270 mm	10,00	10	8,00
KLG062	0.750-0.800	0,001	270 mm	10,00	10	8,00
KLG063	0.800-0.850	0,001	270 mm	10,00	10	8,00
KLG064	0.850-0.900	0,001	270 mm	10,00	10	8,00
KLG065	0.900-0.950	0,001	270 mm	10,00	10	8,00
KLG066	0.950-1.000	0,001	270 mm	10,00	10	8,00
KLG067	0.650-0.700	0,0005	335 mm	12,00	-	-
KLG068	0.700-0.750	0,0005	335 mm	12,00	-	-
KLG069	0.750-0.800	0,0005	335 mm	12,00	-	-
KLG070	0.800-0.850	0,0005	335 mm	12,00	-	-
KLG071	0.850-0.900	0,0005	335 mm	12,00	-	-
KLG072	0.900-0.950	0,0005	335 mm	12,00	-	-
KLG073	0.950-1.000	0,0005	335 mm	12,00	-	-

▶ KLJ - Sacarómetros



1 | Indicado para la determinación de la concentración de azúcar en una solución. En escala Brix (1 °Brix equivale a 1 g de sacarosa por 100 g de solución (1% en peso). Calibrado a 20 °C. Presentación en estuche individual.

Referencia	Rango	Div.	L (total)xØ	P.unit.	Lote	Punit/lot.
KLJ008	70-80 °Bx	1	370x26 mm	19,90	10	18,00
KLJ009	80-90 °Bx	1	370x26 mm	19,90	10	18,00

* con termómetro



KLJ - Sacarómetros



1 | Indicado para la determinación de la concentración de azúcar en una solución. En escala Brix (1 °Brix equivale a 1 g de sacarosa por 100 g de solución (1% en peso). Calibrado a 20 °C. Presentación en estuche individual.

Referencia	Rango	Div.	L (total)xØ	P. unit.	Lote	P. unit/lot.
KLJ010	30-60 °Bx	1	370x21 mm	19,90	10	18,00
KLJ011	60-90 °Bx	1	370x21 mm	19,90	10	18,00
KLJ003*	0-20	1/5	375x18 mm	19,90	10	18,00
KLJ004*	20-30	1/10	375x25 mm	19,90	10	18,00
KLJ005*	30-40	1/10	375x25 mm	19,90	10	18,00
KLJ006*	40-50	1/10	375x25 mm	19,90	10	18,00
KLJ007*	50-60	1/10	375x25 mm	19,90	10	18,00
KLJ012	0-10	1/10	305x26 mm	11,00	10	9,00
KLJ013	10-20	1/10	305x26 mm	11,00	10	9,00
KLJ014	20-30	1/10	305x26 mm	11,00	10	9,00
KLJ015	30-40	1/10	305x26 mm	11,00	10	9,00
KLJ016	40-50	1/10	305x26 mm	11,00	10	9,00
KLJ017	50-60	1/10	305x26 mm	11,00	10	9,00
KLJ018	60-70	1/10	305x26 mm	11,00	10	9,00
KLJ019	70-80	1/10	305x26 mm	11,00	10	9,00
KLJ020	80-90	1/10	305x26 mm	11,00	10	9,00
KLJ021	0-30	1/5	280x18 mm	11,00	10	9,00
KLJ022	30-60	1/5	280x18 mm	11,00	10	9,00
KLJ023	60-90	1/5	280x18 mm	11,00	10	9,00

* con termómetro

KLL - Mostímetros

Mostímetros



1 | Cuerpo de vidrio y presentados en estuche individual. Calibrado a 20 °C.

Referencia	Escala (°Be)	Div.	L (total)xØ	P. unit	Lote	P. unit/lot
KLL001	0-30 °Be	1/2	290x17 mm	7,90	-	-
KLL004	7-16°Be	1/5	250x23 mm	7,90	10	6,58
KLL005	0-20 °Be	1/5	260x20 mm	17,03	-	-
	4-22 % alc.	1/5				
KLL003	4-18 % alc.	1/2	310x19 mm	7,90	-	-
	0,980-1,130g/mL					

Densímetro de triple escala para vino y cerveza



1 | Cuerpo de vidrio y presentados en estuche individual. Calibrado a 20 °C.

Referencia	Escala (°Be)	L (total)xØ	Precio
KLL006	0,980-1,110 sp. gr. -2 a 14% vol. 26-288 sug/L	270x18 mm	14,99

KLN - Pesalíquidos



1 | Cuerpo de vidrio, presentados en estuche individual. Calibrado a 20°C.

Ref	Para	Rango	L (total)xØ	P. unit.	Lot.	P. unit/lot.
KLN003	Jarabes	0-50° Be	250x11 mm	9,20	-	-
KLN006	Lejías	0-45 °Be	255x12 mm	9,20	-	-
KLN007	Pesa sales	0-35 °Be	210x13 mm	9,20	-	-
KLN011	Pesados	0- 70° Be/1,000-2,000 g/mL	290x15 mm	5,00	-	-
KLN012	Ligeros	10- 70° Be/0,700-1,000 g/mL	305x15 mm	5,00	-	-
KLN013	Pesados	0- 50° Be/1,000-1,500 g/mL	305x18 mm	5,00	-	-
KLN014	Pesados	50 70° Be/1,500-2,000 g/mL	305x15 mm	4,50	10	3,75

KLQ - Picnómetros

Gay-Lussac



BORO
3.3

DIMENSIONES



d: diámetro
h: altura

1 | Permiten conocer la densidad o peso específico de líquidos o sólidos. Fabricado en vidrio borosilicato según norma ISO 3507. Calibrados a 20°C.

Referencia	Cap.	Toler.	Esm.	ØxH (mm)	P. unit	Lote	P. unit/lot
KLQ001	10 mL	±1 mL	7/11	27x55	-	10	50,40
KLQ002	25 mL	±2 mL	10/13	40x75	-	10	52,00
KLQ003	50 mL	±3 mL	10/13	50x85	-	10	54,00
KLQ007	100 mL	±5 mL	10/13	57x100	31,80	-	-

Para sólidos, arenas, gravas

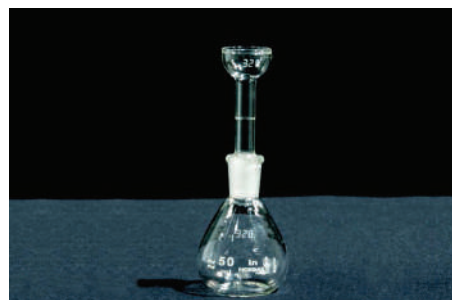

Referencia	Capacidad	Tolerancia	ØxH (mm)	Precio
KLQ008	25 mL	± 2 mL	40x113	62,00
KLQ004	50 mL	±3 mL	48x120	62,00



▶ KLQ - Picnómetros

▶ Picnómetro con embudo



DIMENSIONES



d1: diámetro
d2: diámetro
d3: diámetro
h: altura

Ref.	Cap.	Esm.	d1xd2xd3xh (mm)	P. unit	Lote	P. unit/lote
KLQ011	1000 mL	45/40	131x10x40x390	105,00	6	81,00

▶ Picnómetro con tapón de teflón, clase A



BORO
3.3

1 | Calibrado a 20 °C, sin certificado.

Referencia	Cap.	Tolerancia	Lote	P. unit/lote
KLQ012	10 mL	± 1 mL	2	8,67
KLQ013	25 mL	± 2 mL	2	9,49
KLQ014	50 mL	± 3 mL	2	10,85
KLQ015	100 mL	± 3 mL	2	15,10

▶ KNB - Viscosímetros rotacionales

▶ Viscosímetro digital serie 810



- 1 | Equipado con 4 husillos, protector de husillo y sonda de temperatura. ***Husillo 0, específico para bajas viscosidades incluido en los modelos KNB008, KNB009 y KNB0010**
- 2 | Pantalla retroiluminada LCD y amplio panel de mandos para la selección de parámetros de velocidad y husillo. Dispone de salida RS-232
- 3 | Base sólida y soporte metálico para una robusta sujeción. Incorpora burbuja de nivel para una perfecta nivelación.
- 4 | Columna, maciza con sistema de piñón y cremallera, y pinza de sujeción metálica. Permiten colocar cómodamente el cabezal a la altura deseada asegurando una buena estabilidad del mismo.
- 5 | El equipo se suministra con soporte para husillos y en maletín de aluminio para el viscosímetro y soporte para óptimo almacenamiento y conservación.

Referencia	KNB005	KNB006	KNB007
Modelo	810/1	810/2	810/3
Rango de medida	10 – 100000	10 – 2 x10 ⁶	10 – 6x10 ⁶
<i>(mPa·s (cP))</i>			
Velocidad (rpm)	6; 12; 30; 60	0,3; 0,6; 1,5; 3; 6; 12; 30; 60	0,1; 0,3; 0,6; 1,5; 3; 6; 12; 30; 60
Resolución	1 mPa·s		
Precisión	± 1%		
Husillos	1, 2, 3, 4		
Repetibilidad	0,5 %		
Alimentación	110/220V; 50/60Hz		
Precio	1.131,00	1.695,00	1.999,00

Husillo 0, específico para bajas viscosidades incluido en los modelos KNB008, KNB009 y KNB0010

Referencia	KNB008	KNB009	KNB010
Modelo	810/1	810/2	810/3
Rango de medida	1 – 100000	1 – 2 x10 ⁶	1 – 6x10 ⁶
<i>(mPa·s (cP))</i>			
Velocidad (rpm)	6; 12; 30; 60	0,3; 0,6; 1,5; 3; 6; 12; 30; 60	0,1; 0,3; 0,6; 1,5; 3; 6; 12; 30; 60
Resolución	1 mPa·s		
Precisión	± 1%		
Husillos	0,1, 2, 3, 4		
Repetibilidad	0,5 %		
Alimentación	110/220V; 50/60Hz		
Precio	1.395,00	1.795,00	2.415,00



▶ KNB - Viscosímetros rotacionales

▶ Rotacional analógico, modelo 801



- 1| Viscosímetro rotacional analógico robusto, eficaz y de fácil manejo. Determinación de viscosidades dinámicas bajas (aceite de motor, pinturas, barnices, etc.).
- 2| Dispone de 4 velocidades de rotación y está equipado de serie con 4 husillos.
- 3| Columna maciza con sistema de piñón/cremallera para regular la altura del cabezal.
- 4| Base del soporte amplia y estable con patas regulables y nivel de burbuja en cabezal. Suministrado en maletín metálico.
- 5| Rotor nº0 para medir <100cP bajo petición. Se debe pedir junto con el viscosímetro, debe ser calibrado junto con el equipo.

Referencia	KNB001
Rango medida	10-100000 mPa·s (cP)
Precisión	±1%
Husillos	nº 1, 2, 3, 4
Velocidad motor	6/12/30/60 rpm
Tolerancia	± 5% (fluidos newtonianos)
Alimentación	220V, 50 Hz
Precio	999,00

husillo nº 0 (no incluido suministrado bajo pedido)



▶ KZB - Oxígeno disuelto

▶ Oxígeno disuelto DO8500



- 1| El equipo es suministrado en un maletín de transporte con el sensor de oxígeno disuelto (KZD011) y sonda de conductividad (KZD014) con 3 metros de cable conector, funda de calibración del sensor de OD, unión de electrodos combinados, cable conector USB, software PC-Link Communication, esponja para conservación de agua, baterías y manual de uso.
- 2| Accesorios: Sensor óptico 10 metros para medidor DO8500 (KZD012); sonda 10 metros salinidad para DO8500 (KZD015); tapa luminiscente para sensor óptico (KZD013)

Referencia	KZB004
Modelo	DO8500
Oxígeno disuelto	
Rango	0-200 %; 0 – 20.0 mg/L
Resolución	0.1/1 %, 0.01/0.1 mg/L (ppm)
Precisión	±2% de lectura o ±2% de saturación; ±2% de lectura o ±0.2 mg/L (ppm)
Tiempo de respuesta	< 30 s (25°C, 90% respuesta)
Calibración	Oxígeno 0 y oxígeno de saturación
Compensación de temperatura	Automático, 0 a 50°C
Compensación presión del aire	Automático 60 a 120 kPa
Compensación salinidad	Automático o manual, 0 a 45 ppt 0 a 45 ppt
Temperatura	
Rango	Desde 0 a 50 °C
Resolución	0.1 °C
Precisión	± 0.5 °C
Precio	1.750,00





KZD - Multi-paramétrico

► Medidor de bolsillo EC/temperatura



- 1 | Electrodo reemplazable (ref. KGG009).
- 2 | En plástico ABS. Resistencia al agua. Botones de: apagado y encendido ON/OFF y botón de °C/°F para la calibración.

Referencia	KZD027
Rango de medición	
CE	0-19990 μ S/cm, 0-19.9ms/cm
Temperatura	-50°C / 70°C
Resolución	
CE	1 μ S/cm(<1999 μ S/cm), 10 μ S/cm(>1999 μ S/cm), 0,1ms/cm
Temperatura	0.1 °C
Precisión	
CE	+/- 2% F.S.
Temperatura	+/- 1°C
Display	4-Digital LCD
Humedad entorno de trabajo	≤95 %
CAT	0°C / 50°C
Pilas incluidas tipo botón	3x1,5 V tipo LR44
Dimensiones	188 mm x 35 mm
Precio	44,55

► Medidor de bolsillo pH/TDS/EC/ORP/Temperatura



- 1 | Electrodo reemplazable (ref. KZD029). No es necesario mantener el electrodo sumergido en solución.
- 2 | Botones de: apagado y encendido ON/OFF, HOLD/TEMP y botón MODE/CAL.
- 3 | Calibración de rango de pH ácido o básico. Calibración en 3 puntos.

Referencia	KZD028
Rango de medición	
Temperatura	0.1 °C / 60 °C
pH	0.00 / 14.00
TDS	0/9990 ppm
Conductimetría	0/19990 μ S/cm
ORP	0/ \pm 1000 mV
Humedad entorno de trabajo	≤ 95%
CAT	0 °C / 50 °C
Pilas	3xLR44
Dimensiones	187x37x37 mm
Peso	280 g
Precio	68,50

► Series smart



- 1 | Analizadores inteligentes de nueva generación, la Serie Smart posibilita el registro de los parámetros medidos en dispositivos móviles (Android o iOS) mediante la aplicación ZenTest vía Bluetooth 5.0
- 2 | Puede usarse de forma convencional sin conexión a dispositivo móvil. Cuatro modos de visualización de datos: Simple, Dial, Gráfico, Tabla
- 3 | Electrodo reemplazables; incluido KZD010.

Referencia	KZD006
Parámetros	pH/EC/°C
Conductividad	
Rango	0-200.0 μ S/cm; 0-2000 μ S/cm 0-20.00 mS/cm; 0-50.0°C
Resolución / Precisión	0.1/1 μ S, 0.01 mS / \pm 1%Fs
Calibración	1 a 3 puntos
Coefficiente de temperatura	0.00 a 4.00% / °C
pH	
Rango	-2.00 - 16.00 pH
Resolución / Precisión	0.01 pH - \pm 0.01 pH
Calibración	1 a 3 puntos
Salinidad	0 a 10.00 ppt
Tipo de sonda	Platinum (KZD010)
Precio	257,00



KZD - Multi-paramétrico

Serie premium



1 | Compensación automática de temperatura. Reconocimiento automático de 5 tipos de soluciones tampón. Compensación automática de temperatura. Electrodo reemplazables; Incluido KZD009.

Referencia	KZD005
Parámetros	pH/EC/°C
Conductividad	
Rango	0-200.0 μ S/cm; 0-2000 μ S/cm 0-20.00 mS/cm; 0-50.0°C
Resolución / Precisión	0.1/1 μ S, 0.01 mS / \pm 1%Fs
Calibración	1 a 3 puntos
Coefficiente de temperatura	0.00 a 4.00% / °C
pH	
Rango	-2.00 - 16.00 pH
Resolución / Precisión	0.01 pH - \pm 0.01 pH
Calibración	1 a 3 puntos
Salinidad	0 a 10.00 ppt
Tipo de electrodo	Platinum (KZD009)
Precio	209,00



Medidor portátil



- 1 | Suministrados con electrodos combinados de pH y conductividad con sonda de temperatura integrada Compensación automática de temperatura.
- 2 | Gran pantalla LCD para visualización de valores medidos, indicadores de calibración, iconos de lectura estable y autodiagnóstico.
- 3 | Grado de protección IP57, impermeable, los protectores de silicona de las conexiones y su recubrimiento de goma los hacen unos instrumentos adecuados para un uso en entornos difíciles.
- 4 | Electrodo compatibles: KDG021 (electrodo para pH con sonda de temperatura), KZD026 (electrodo de conductividad).

Referencia	KZD007
Modelo	PC850
Parámetros	pH/mV/Temp/Cond/TDS
pH	
Rango	0-14
Resolución	0.1/0.01 pH
Precisión	\pm 0.01 pH \pm 1 dígito
Compensación de temperatura	0-100°C
Calibración	1 a 3 puntos (USA/NIST)
mV	
Rango	\pm 1000 mV
Resolución	1 mV
Precisión	\pm 0.2% FS \pm 1 dígito
Conductividad	
Rango	0 – 19.99 μ S/cm; 20.0 – 199.9 μ S/cm 200-1999 μ S/cm; 2 – 19.99 mS/cm 20 - 200.0 mS/cm
Resolución	0.01/0.1/1 μ S, 0.01/0.1 mS
Precisión	\pm 1.0% FS \pm 1 dígito
Compensación de temperatura	0 – 50°C
Calibración	1 a 3 puntos
Temperatura	0 – 100°C
Precio	565,00



Soluciones estándar de conductividad



1 | Soluciones estándar de conductividad, realizadas con productos químicos de alta pureza. Producto no peligroso. Conservar a temperatura ambiente protegidos de la luz directa. Vida útil de un año.

Referencia	Capacidad	Conductividad	Precio
KZD025	50 mL	84 μ S/cm	3,85
KZD023	50 mL	1413 μ S/cm	3,85
KZD024	50 mL	12,88 mS/cm	3,85





KZD - Multi-paramétrico

Series 820



- 1| Su procesador inteligente reconoce automáticamente hasta 15 tipos de soluciones tampón de pH y hasta 8 tipos de soluciones estándares de conductividad.
- 2| Gran pantalla LCD con visión simultánea de pH/Cond y temperatura, iconos de lecturas estables y finalización de calibración.
- 3| Grado de protección contra polvo y salpicaduras IP54. Soporte flexible para 3 electrodos incluido
- 4| Electrodo y sondas incluidas: KDG022 (Electrodo de rutina para pH), KZD019 (Electrodo de conductividad con sonda de temperatura), KDG039 (sonda de temperatura).

Referencia	KZD008
Modelo	pH820
Parámetros	pH/mV/ Cond/TDS/Sal/°C
pH	
Rango	-2.000 – 19.999 pH
Resolución	0.1/0.01/0.001 pH
Precisión	±0.002 pH ± 1 dígito
Estabilidad	±0.002 pH ± 1 dígito/3horas
Compensación de temperatura	0-100°C
Calibración	1 a 5 puntos automáticos
mV	
Rango	± 1999 mV
Resolución	1 mV
Conductividad	
Rango	0 – 19.99 µS/cm; 20.0 – 199.9 µS/cm 200-1999 µS/cm; 2 – 19.99 mS/cm 20 - 200.0 mS/cm
Resolución	0.01/0.1/1 µS, 0.01/0.1 mS
Precisión	± 0.5% FS ± 1 dígito
Constante electrodo	0.01/0.1/1.0/10.0 cm-1
Temp. compensation	0 – 50°C
Calibración	1 a 4 puntos, automático
Temperatura	-10 – 110°C
Precisión	±0.1 % FS ± 1 dígito
Precio	1.150,00

KZF - Turbidez

Turbidímetros portables



- 1| Diseñados para ser usados tanto en laboratorio como en exteriores (grado de protección IP67), como por ejemplo, análisis de aguas potables, análisis de refrescos, controles ambientales, etc.
- 2| Presentan una gran pantalla TFT en color, con soporte de guías gráficas de operaciones y texto, y barra indicadora de progreso de la medición.
- 3| La medición de la turbidez se realiza mediante el método nefelométrico de medición de la luz dispersa a 90°, que aporta mayor precisión en valores bajos de medición.
- 4| Los medidores TN siguen la norma ISO 7027/ DIN EN 27027, con una fuente de luz infrarroja de 860 nm de longitud de onda (modelos TN400 y TN500i); o la norma U.S. EPA180.1 con una lámpara de tungsteno que emite fuente de luz blanca (modelo TN500).

Referencia	KZF001	KZF004	KZF005
Modelo	TN400	TN500	TN500i
Método medición	Dispersión de la luz a 90°		
Estándar	ISO 7027	U.S. EPA 180.1	ISO 7027
Fuente de luz	LED 860 nm	Lámpara tungsteno	LED 860 nm
Detector	Fotodiodo de silicio		
Rango de medición	0 – 1000 NTU		
Precisión	± 2% de lectura + luz estraviada		
Repetibilidad	≤ ± 1 % / 0.02 NTU		
Puntos de calibración	0 NTU, 20 NTU, 100 NTU, 400 NTU, 800 NTU		
Modo de lectura	Normal	Normal / TruRead	Normal / TruRead
Config. parámetros	No	TruRead: 5/10/15/20	lecturas
Almacenamiento de datos	No	USB	USB
Volumen de viales	18 mL		
Batería	AA x 4	Recargable de Litio 3,7V - AAx4	
Precio	841,00	1.200,00	1.325,00

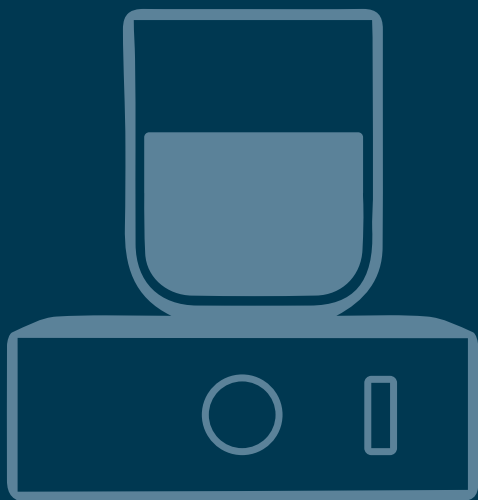

AGITACIÓN

marcas
L - agitación

Distribuimos las gamas completas de todas las marcas, en caso de que haya referencias que no aparezcan en el catálogo, contacten con nosotros para solicitarlas.



LB - Agitación	210	LJ - Agitadores multidimensionales	222
LBB - Con calefacción, analógicos	210	LJB - Basculantes.....	222
LBD - Con calefacción, digitales	211	LJD - De rodillos	223
LBG - Sin calefacción, analógicos	212	LJG - Rotativos.....	223
LBJ - Sin calefacción, digitales	215	LJL - 3 D.....	224
LBM - Accesorios	215	LJN - Orbitales	225
LD - Imanes y varillas	216	LJQ - Vaivén	226
LDB - Imanes cilíndricos	216	LJS - Orbitales y vaivén, accesorios	226
LDD - Imanes ovalados	216	LL - Agitadores	228
LDG - Imanes octogonales	216	LLB - Cabezales agitación.....	228
LDM - Imanes triangulares.....	217	LLF - Accesorios.....	229
LDP - Imanes otros.....	217	LN - Incubadores con agitación	229
LDR - Varillas agitación	217	LNB - No refrigerados	229
LG - Agitadores vibradores	218		
LGB - Para tubos	218		
LGD - Para microplacas.....	221		



LBB - Con calefacción analógicos

Con calefacción analógico Nahita 690/1



Nahita

- 1 | Cuerpo metálico con recubrimiento epoxi.
- 2 | Se suministra con soporte (varilla, nuez y pinza) e imán para agitación.

Referencia	LBB001
Rango velocidad	10-2000 rpm
Volumen máximo de agitación	2 L
Rango de temperatura	Ambiente - 180°C
Material del plato	Aluminio anodizado
Tamaño del plato	120x120 mm
Dimensiones aprox.	200x120x90 mm
Peso aprox.	2 Kg
Potencia / consumo	200 W
Precio	136,00

Con calefacción analógico Nahita-Blue, 693



nahita
blue

- 1 | Se suministra con varilla, pinza para sujeción de electrodo o termómetro, e imán para agitación. Alarma sonora en caso de sobrecalentamiento.

Referencia	LBB006
Velocidad máxima	100-1500 rpm
Volumen máximo de agitación	20 L
Temperatura máxima	Ambiente - 350°C
Tamaño del plato	190 x 190 mm
Dimensiones aprox.	300 x 210 x 126mm
Consumo	580 W
Alimentación	220v 50-60 Hz
Precio	245,00

Con calefacción RSLAB-1C



RS Lab

- 1 | Motor sin escobillas, libre de mantenimiento, que proporciona una velocidad constante, incluso con cambios de carga. Protección contra sobrecalentamiento.

Referencia	LBB003	LBB005
Rango de velocidad	0-1500 rpm	
Volumen máximo de agitación	20 L	
Rango de temperatura	Ambiente - 340°C	
Material del plato	Recubrimiento cerámico	Acero inox.
Diámetro del plato	ø 135 mm	
Dimensiones aprox.	280 x 160 x 85 mm	
Peso aprox.	2,8 Kg	
Potencia / consumo	550 W	
Precio	290,00	535,00

Con calefacción RSLAB-5C, 10 puestos



RS Lab

- 1 | Control interno de la uniformidad de agitación en función del número de puestos utilizados. Motor sin escobillas libre de mantenimiento.
- 2 | Control electrónico que asegura una velocidad constante durante el cambio de muestra. Protección contra sobrecalentamiento.

Referencia	LBB004
Rango de velocidad	0-1100 rpm
Volumen máximo / puesto	0,4 L
Rango de temperatura	Ambiente - 120°C
Temperatura de seguridad	140°C
Material de la placa	Revestimiento de silicona
Dimensiones de la placa	182x450 mm
Dimensiones aprox.	182x 552x65 mm
Peso aprox.	3,2 Kg
Potencia / consumo	490 W
Precio	1.389,00



▶ LBD - Con calefacción digitales

▶ Con calefacción Nahita Blue, 693/1



1 | Protección contra sobrecalentamiento. Se suministra con varilla y pinza de sujeción, sonda de temperatura e imán para agitación.

Referencia	LBD009
Pantalla	LCD retroiluminada
Velocidad máxima	100-1500 rpm
Volumen máximo de agitación	20 L
Rango de temperatura	Ambiente - 350°C
Material del plato	Metálico con recubrimiento cerámico
Tamaño del plato	190 x 190 mm
Dimensiones aprox.	300 x 210 x 126 mm
Peso aprox.	4,2 Kg
Potencia / Consumo	600 W
Precio	458,00



▶ Con calefacción RSLAB-2C



1 | Con anillo de estanqueidad que protege el cuerpo del equipo. * Incluye la sonda LBM002
 2 | Control desde PC vía interfaz RS232. Software especial StirPC gratis bajo demanda.
 3 | Motor sin escobillas libre de mantenimiento.

Referencia	LBD002*	LBD008*
Pantalla	LCD	
Rango de velocidad	100-1500 rpm	
Volumen máximo de agitación	20 L	
Rango de temperatura	Ambiente - 340°C	
Temperatura de seguridad	360°C	
Material del plato	Cerámica	Acero Inox.
Diámetro del plato	ø 135 mm	
Dimensiones aprox.	280x160x85 mm	
Peso aprox.	2,8 Kg	
Potencia / consumo	550 W	
Precio	465,00	540,00



▶ Con calefacción RSLAB-4C



1 | Incluye sonda LBM002.

Referencia	LBD004
Pantalla	LCD
Rango de velocidad	100-1500 rpm
Volumen máximo	20 L
Rango de temperatura	Ambiente - 550°C
Temperatura de seguridad	580°C
Material del plato	Vitrocerámica
Dimensiones del plato	184x184 mm
Dimensiones aprox.	360 x 215 x 112 mm
Peso aprox	5,3 Kg
Potencia / consumo	1000 W
Precio	599,00



▶ Con calefacción RSLAB-3C



1 | Motor sin escobillas libre de mantenimiento. Incluye sonda LBM002.

Referencia	LBD003
Pantalla	LED
Rango de velocidad	0-1500 rpm
Volumen máximo	10 L
Rango de temperatura	Ambiente - 550°C
Temperatura de seguridad	580°C
Material del plato	Vitrocerámica
Dimensiones del plato	184x184 mm
Dimensiones aprox.	360 x 215 x 112 mm
Peso aprox.	4,5 Kg
Potencia / consumo	1050 W
Precio	470,00





LBD - Con calefacción digitales

Con calefacción RSLAB-11C



Referencia	LBD005	LBD006
Pantalla	LED	
Rango de velocidad	200 - 1500 rpm	
Rango de temperatura	Ambiente - 280°C	
Temperatura de seguridad	320°C	
Volumen máximo	3 L	
Diámetro del plato	ø 135 mm	
Material del plato	Metálico con recubrimiento cerámico	Acero inoxidable
Dimensiones aprox.	260 x 150 x 80 mm	
Peso aprox.	1,8 Kg	
Potencia / consumo	550 W	
Precio	262,50	309,00

Con calefacción RSLAB-6C



- 1 | Función de apagado automático cuando la temperatura es inferior a 50°C.
- 2 | Tarjeta SD para registrar los datos de funcionamiento del equipo en tiempo real.
- 3 | Motor 24DC sin escobillas libre de mantenimiento. Clase de protección: IP21
- 4 | Dispone de conector en parte trasera para conexión de sonda externa PT1000 (no incluida) y rosca de métrica 10mm para colocación de soporte kit para sonda.

Referencia	LBD010
Pantalla	LCD Retroiluminada
Legibilidad valor de temp.	0,1°C
Rango de velocidad	100-1500 rpm
Temperatura y humedad de trabajo	5-40°C, 80%HR
Máxima temperatura	500°C
Temperatura de seguridad	540°C
Precisión de temperatura	±1°C (<100°C), ±1%(>100°C)
Longitud máxima de imán	80 mm
Capacidad máxima	30L
Material del plato	Vitrocerámico
Dimensión plato	254x254 mm
Dimensiones aprox.	424x328x138 mm
Peso aprox.	7,3 kg
Potencia	1700W
Alimentación	200-240V, 50/60Hz
Precio	830,00

LBG - Sin calefacción analógicos

Sin calefacción, 1M - Mini



- 1 | Con varilla y pinza para electrodos.
- 2 | Plato de polietileno tereftalato (PET) con elevada resistencia química.
- 3 | Motor de alto rendimiento, sin escobillas.
- 4 | Funcionamiento silencioso.

Referencia	LBG011
Rango de velocidad	300 - 2000 rpm
Volumen máximo	1,5 L
Diámetro del plato	ø 120 mm
Dimensiones del plato	184 mm
Peso aprox.	0,3 Kg
Precio	69,50



▶ LBG - Sin calefacción analógicos

▶ Mini agitador magnético 680



- 1| Es un producto robusto y duradero, ya que está fabricado en plástico ABS, permitiéndole resistir leves salpicaduras de casi cualquier compuesto químico.
- 2| Sencillo de usar, dispone de una regulación analógica de velocidad que permite agitaciones de entre 100 y 2000rpm.
- 3| Se suministra con una varilla con soporte para poder utilizarlos con sondas de temperatura, pH y un imán de agitación.



Referencia	LBG001
Rango de velocidad	100-2000 rpm
Volumen máximo de agitación	1 L
Dimensiones placa	110 mm
Alimentación	Adaptador CA 220V/12V
Dimensiones (LxAxH)	120x120x50 mm
Peso total	0,4 Kg
Precio	58,00

▶ Sin calefacción Nahita Blue 682



- 1| Se suministra con varilla, pinza de sujeción e imán para agitación
- 2| Piloto indicador de velocidad.



Referencia	LBG002
Rango de velocidad	100 - 1600 rpm
Volumen máximo de agitación	5 L
Material del plato	Metálico con recubrimiento cerámico
Tamaño del plato	190 x 190 mm
Dimensiones aprox.	300 x 210 x 126 mm
Peso aprox.	5 Kg
Precio	225,00

▶ Sin calefacción RSLAB-1NC



- 1| Motor con control electrónico de velocidad. Velocidad constante incluso con cambio de carga.



Referencia	LBG003	LBG007
Rango de velocidad	0-1500 rpm	
Volumen máximo de agitación	20 L	
Material del plato	Cerámica	Acero Inox.
Diámetro del plato	∅ 135 mm	
Dimensiones aprox.	280 x 160 x 85 mm	
Peso aprox.	2,8 Kg	
Precio	279,00	350,00

▶ Sin calefacción RSLAB-1F (flat design)



- 1| Motor sin escobillas. Con sistema anti reverso. Grosor de solo 15 mm. Protección IP65.



Referencia	LBG004
Rango de velocidad	15-1500 rpm
Volumen máximo de agitación	0,80 L
Máx. peso de agitación	2 kg
Indicador de funcionamiento	Sí
Diámetro de plato	∅ 90 mm
Dimensiones (LxAxH)	175 x 120 x 15 mm
Peso	0,30 Kg
Precio	125,00



▶ LBG - Sin calefacción, analógicos

▶ Sin calefacción RSLAB-5NC, 10 puestos



1 | Control interno de la uniformidad de la agitación en función del número de puestos utilizado. Motor sin escobillas libre de mantenimiento.

Referencia	LBG005
Rango de velocidad	0-1100 rpm
Puestos de agitación	10
Volumen máximo / puesto	0,4 L
Material de la placa	Revestimiento de silicona antideslizante y anticorrosión.
Tamaño de la placa	182x450 mm
Dimensiones aprox.	182x552x65 mm
Peso aprox.	3,2 Kg
Precio	922,00

▶ Sin calefacción RSLAB-11NCA



1 | Carcasa en Nailon + Fibra de vidrio, con buena resistencia a ácidos y bases débiles.

Referencia	LBG010
Rango de velocidad	00 - 1500 rpm
Volumen máximo	3 L
Material del plato	Nailon + Fibra de vidrio
Diámetro del plato	ø 135 mm
Dimensiones aprox.	260x150x80 mm
Peso aprox.	1,8 Kg
Precio	122,00

▶ Agitador analógico 15 puestos MS-T-S15



1 | Motor de corriente continua sin escobillas vida útil y gran potencia de agitación.
 2 | Placa de trabajo de aluminio grabada con láser superficie, antiabrasiva, antideslizante y anticorrosión a prueba de corrosión.
 3 | 15 posiciones de agitación controladas por 3 canales independientes, todos los canales están disponibles a diferentes velocidades y tiempos.

Referencia	LBG013
Rango de velocidad	100 - 1500 rpm
Capacidad	15x0,4 L
Dim. superficie trabajo	460x304 aluminio
Protección	IP21
Pantalla	LCD
Alimentación	110-220V 50/60Hz; 40W
Dimensiones aprox.	615x307x90 mm
Peso aprox.	9,2 Kg
Precio	1110,00



▶ LBJ - Sin calefacción, digitales

▶ Sin calefacción RSLAB 11 NCD



1| Carcasa en Nailon + Fibra de vidrio, con buena resistencia a ácidos y bases débiles.

Referencia	LBJ001
Pantalla	LED
Rango de velocidad	200 - 1500 rpm
Volumen máximo	3 L
Material del plato	Nailon + Fibra de vidrio
Diámetro del plato	ø 135 mm
Dimensiones aprox.	260x150x80 mm
Peso aprox.	1,8 Kg
Precio	147,00



▶ LBM - Accesorios

ACCESORIOS COMPATIBLES

Sonda de temp. PT1000 Ref. LBM002	Sonda de temp. vidrio Ref. LBM005	Kit soporte para sonda Ref. LBM003 y LBM004	Adaptador matraz Para tubos de 50 mL Ref. LBM006	Adaptador matraz Para tubos de 100 mL Ref. LBM007	Adaptador matraz Para tubos de 200 mL Ref. LBM008
Adaptador matraz Para tubos de 500 mL Ref. LBM009	Soporte poly-bloc Para tubos de 4 mL Ref. LBM010	Soporte poly-bloc Para tubos de 20 mL Ref. LBM011	Soporte poly-bloc Para tubos de 30 mL Ref. LBM012	Soporte poly-bloc Para tubos de 40 mL Ref. LBM013	Soporte poly-bloc Para tubos de 8 mL Ref. LBM014
Soporte poly-bloc Para tubos de 15 mL Ref. LBM015	Soporte para soportes Ref. LBM016	Anillo para soportes Ref. LBM017	Cubierta protectora Ref. LBM018		

Referencia	Descripción	Modelos						Precio
		1 C	2 C	3 C	4 C	6 C	11 C	
LBM002	Sonda de temperatura PT1000		■	■	■	■	■	91,00
LBM005	Sonda de temp. PT1000 con recubrimiento de vidrio		■	■	■	■	■	124,00
LBM003	Kit de soporte para sonda PT1000		■	■	■			45,30
LBM004	Kit de soporte para sonda PT1000						■	43,30
LBM006	Adaptador matraces fondo redondo, 50 mL	■	■					102,00
LBM007	Adaptador matraces fondo redondo, 100 mL	■	■				■	110,00
LBM008	Adaptador matraces fondo redondo, 250 mL	■	■				■	128,00
LBM009	Adaptador matraces fondo redondo, 500 mL	■	■				■	137,00
LBM010	Soporte poly-bloc rojo con 11 orificios para tubos de 4 mL	■	■	■	■		■	89,00
LBM011	Soporte poly-bloc violeta con 4 orificios para tubos de 20 mL	■	■	■	■		■	72,00
LBM012	Soporte poly-bloc azul con 4 orificios para tubos de 30 mL	■	■	■	■		■	77,00
LBM013	Soporte poly-bloc negro con 4 orificios para tubos de 40 mL	■	■	■	■		■	88,00
LBM014	Soporte poly-bloc verde con 6 orificios para tubos de 8 mL	■	■	■	■		■	86,00
LBM015	Soporte poly-bloc dorado con 4 orificios para tubos de 16 mL	■	■	■	■		■	78,00
LBM016	Soporte azul para 4 soportes poly-bloc	■	■				■	127,00
LBM017	Anillo azul para 4 soportes poly-bloc	■	■				■	124,00
LBM018	Cubierta protectora, resistencia hasta 135 °C	■	■					28,00



LDB - Imanes cilíndricos

▶ Revestimiento de Teflón

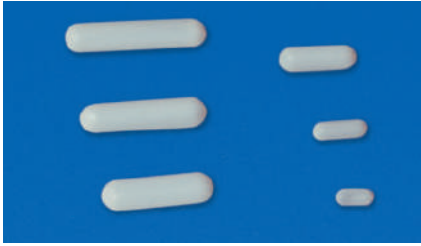

1| Excelente resistencia química y física. Soportan hasta 275°C.

Referencia	Diámetro	Longitud	Lote	P. unit./Lote
LDB001	3 mm	6 mm	5	1,25
LDB002	4 mm	10 mm	5	1,00
LDB003	5 mm	15 mm	5	1,30
LDB004	7 mm	20 mm	5	1,70
LDB005	8 mm	25 mm	5	1,94
LDB006	8 mm	30 mm	5	2,41
LDB007	8 mm	35 mm	5	2,68
LDB008	8 mm	40 mm	5	2,79
LDB009	8 mm	45 mm	5	3,20
LDB010	8 mm	50 mm	5	3,35
LDB011	8 mm	55 mm	5	4,15
LDB012	8 mm	60 mm	5	4,31
LDB013	8 mm	70 mm	5	5,68
LDB014	10 mm	80 mm	5	6,52

▶ Economy revestimiento de Teflón



Referencia	Diámetro	Longitud	Lote	P. unit./Lote
LDB015	3 mm	12 mm	10	2,13
LDB016	8 mm	25 mm	10	2,89
LDB017	8 mm	40 mm	10	3,14
LDB018	8 mm	50 mm	10	4,50

▶ Revestimiento de Teflón



Referencia	Diámetro	Longitud	Lote	P. unit./Lote
LDB019	3 mm	8 mm	10	3,19
LDB020	3 mm	6 mm	10	2,99
LDB021	4,5 mm	11,5 mm	10	3,21
LDB022	4,5 mm	15 mm	10	3,33
LDB023	6 mm	19,5 mm	10	3,55
LDB024	6 mm	24,5 mm	10	3,80
LDB025	6 mm	30 mm	10	3,99
LDB027	7 mm	50 mm	10	6,25
LDB026	6 mm	34,5 mm	10	5,33
LDB028	8 mm	40 mm	10	6,05
LDB029	8 mm	45 mm	10	5,93
LDB030	9,5 mm	60 mm	10	8,09
LDB031	9,5 mm	70 mm	10	9,79

LDD - Imanes ovalados

▶ Revestimiento de Teflón

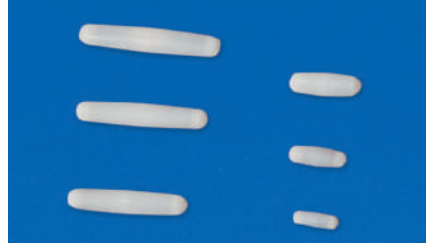

1| Excelente resistencia química y física.

Referencia	Diámetro	Longitud	P. unit	Lote	P. unit./Lote
LDD001	5 mm	10 mm	-	5	1,90
LDD002	7 mm	15 mm	-	5	2,40
LDD003	7 mm	18 mm	-	5	2,80
LDD004	9 mm	25 mm	-	5	2,90
LDD005	10 mm	30 mm	-	5	3,70
LDD006	12 mm	25 mm	-	5	4,25
LDD007	12 mm	35 mm	-	5	4,40
LDD008	15 mm	45 mm	-	5	5,50
LDD017	20 mm	40 mm	8,18	-	-
LDD018	50 mm	20 mm	9,20	-	-



Referencia	Diámetro	Longitud	P. unit	Lote	P. unit./Lote
LDD010	10 mm	20 mm	-	10	6,64
LDD011	12 mm	25 mm	-	10	7,83
LDD012	16 mm	30 mm	10,92	10	9,28
LDD013	16 mm	35 mm	-	10	11,36
LDD014	20 mm	40 mm	-	10	13,38
LDD015	20 mm	50 mm	-	10	20,43
LDD016	20 mm	64 mm	33,70	10	26,20

LDG - Imanes octogonales

▶ Revestimiento de Teflón



Referencia	Diámetro	Longitud	P. unit	Lote	P. unit./Lote
LDG009	6 mm	25 mm	-	10	4,12
LDG011	6 mm	30 mm	-	10	3,87
LDG008	6,5 mm	20,5 mm	-	10	3,90
LDG010	6,5 mm	35 mm	-	10	4,27
LDG012	7,5 mm	45 mm	7,64	10	5,85
LDG013	7,5 mm	50,5 mm	7,98	10	6,78
LDG014	9,5 mm	60 mm	10,71	10	9,10
LDG015	9,5 mm	70 mm	14,21	10	12,08



LDG - Imanes octogonales

Revestimiento de Teflón

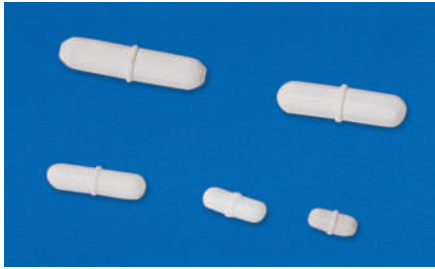

1 | Excelente resistencia química y física. Soportan hasta 275°C.

Referencia	Diámetro	Longitud	Lote	P. unit./Lote
LDG001	8 mm	15 mm	5	1,60
LDG002	8 mm	20 mm	5	1,80
LDG003	8 mm	25 mm	5	2,17
LDG004	8 mm	30 mm	5	2,49
LDG005	8 mm	38 mm	5	3,05
LDG006	8 mm	40 mm	5	3,90
LDG007	8 mm	50 mm	5	4,25
LDG016	8 mm	75 mm	10	6,90

LDG - Imanes octogonales

En cruz, revestimiento de Teflón

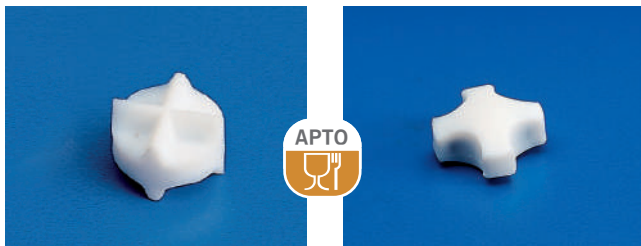

En cruz

Tipo estrella

Referencia	Diámetro	Longitud	Precio unit.	Lote	P. unit./Lote
En cruz					
LDJ001	10 mm	8 mm	-	10	5,64
LDJ002	14 mm	10 mm	7,50	10	6,38
LDJ003	17 mm	13 mm	8,21	10	6,98
Tipo estrella					
LDJ004	10 mm	6 mm	-	10	5,40
LDJ005	20 mm	10 mm	9,16	10	7,79
LDJ006	30 mm	12 mm	14,73	10	12,52

LDM - Imanes triangulares

Revestimiento de Teflón



1 | Producto apto para el contacto con alimentos.

Referencia	Dimensiones	Precio unit.	Lote	P. unit./Lote
LDM001	5,5x12 mm	3,61	10	3,07
LDM002	7,5x25 mm	-	10	3,56
LDM003	8x34 mm	6,37	10	5,41
LDM004	10,5x50 mm	8,70	10	7,40

LDP - Imanes otros

Barra magnética, revestimiento teflón



Referencia	Longitud	P. unit	Lote	P. unit./Lote
LDP006	300 mm	11,64	10	9,89
LDP007	240 mm	11,95	10	10,16

Varilla recoge imanes, revestimiento teflón



Referencia	Longitud	Punta Ø	P. unit	Lote	P. unit./Lote
LDP011	350 mm	10 mm	18,00	5	14,85
LDP013	150 mm	9 mm	9,75	-	-
LDP014	250 mm	9 mm	11,25	-	-

Surtido de imanes



Incluye:

- 14 imanes cilíndricos de 6x4 mm, 10x4 mm, 15x5 mm, 20x7 mm, 25x8 mm, 30x8 mm, 35x8 mm, 40x8 mm, 45x8 mm, 50x8 mm, 55x8 mm, 60x10 mm, 70x10 mm, 80x10 mm
- 1 imán oval de 50x8 mm
- 3 imanes octogonales de 20x6.5 mm, 30x7.5 mm, 40x10 mm

Referencia	Descripción	Precio
LDP012	Caja 18 imanes surtidos	54,00

LDR - Varillas de agitación

Varilla agitación, vidrio macizo

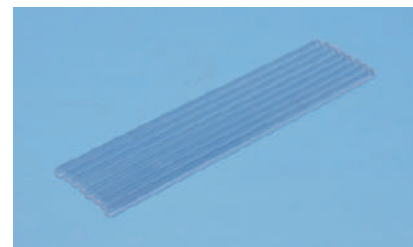

1 | Totalmente inerte y con extremos requemados. Apta para la agitación de todo tipo de soluciones

Referencia	Forma	Diámetro	Longitud	Lote	P. unit./lote
LDR001	Helicoidal	5 mm	200 mm	20	7,35
LDR002	Rectas	5 mm	200 mm	50	0,60
LDR012	Rectas	5 mm	250 mm	10	0,73
LDR003	Rectas	5 mm	300 mm	50	0,70
LDR013	Rectas	6 mm	250 mm	10	2,01
LDR004	Rectas	6 mm	400 mm	50	0,80
LDR005	Rectas	6 mm	500 mm	50	1,00



▶ LDR - Varillas de agitación

▶ Varillas agitación, tipo espátula

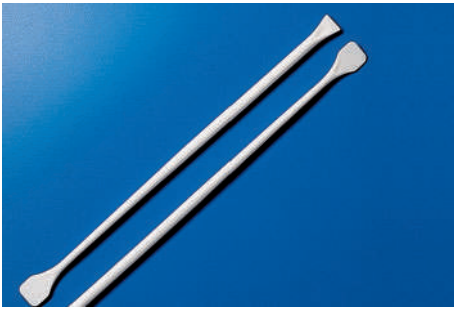

Kartell

1 | Extremos en forma de espátula. Fabricadas en polipropileno (PP).

Referencia	Longitud	Lote	P. unit/lote
LDR010	244 mm	10	0,78



nahita
blue

1 | Extremos en forma de espátula. Fabricadas en polipropileno (PP).

Referencia	Longitud	Lote	P. unit/lote
LDR006	244 mm	12	0,95

▶ Varillas agitación, PVC

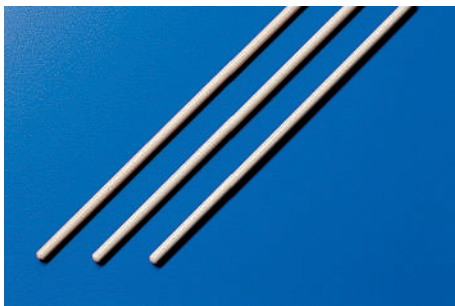

Kartell

Referencia	Longitud	Diámetro	Lote	P. unit/lote
LDR007	250 mm	7 mm	10	3,17
LDR008	300 mm	7 mm	10	3,34
LDR009	350 mm	7 mm	10	3,61

▶ LGB - Agitadores vibradores para tubos

▶ Vortex, RSLAB-6 PRO

RS Lab



- 1 | Sistema de fijación de adaptadores por simple clic.
- 2 | Carcasa robusta, base metálica y patas de goma especialmente diseñadas para amortiguar la vibración.
- 3 | Rueda excéntrica con rodamientos.
- 4 | El equipo se suministra con un soporte para tubos (LGG016)

Referencia	LGB003
Rango de velocidad	100-3000 rpm
Movimiento de agitación	Orbital
Amplitud de agitación	4 mm
Modo de funcionamiento	Continuo / por contacto
Dimensiones aprox.	127 x 130 x 160 mm
Peso aprox.	3,5 Kg
Precio	150,00

Accesorios RSLAB6 PRO - NO INCLUIDOS



Soporte 1 microplaca
Referencia LGG009



Varilla presión tubos c/adaptadores
Referencia LGG015



Adap. 15 tubos f.redondo
Referencia LGG017



Adap. 12 tubos f.redondo
Referencia LGG018



Soporte adaptador modo continuo
Referencia LGG016

Referencia	Descripción	Precio
LGG009	Adaptador 1 microplaca	17,62
LGG015	Varilla presión tubos c/adaptadores	49,78
LGG016	Soporte para adaptadores de tubos modo continuo*	7,89
LGG017	Adaptador para 48 microtubos PCR de 6 mm	2,68
LGG018	Adaptador para 15 tubos fondo redondo de 10 mm	5,15

*accesorio incluido con el equipo



LGB - Agitadores vibradores para tubos

Vortex modelo 700



- 1 | El mini vortex modelo 700 cuenta con una estructura de centro de gravedad bajo que es compacta, firme y fácil de operar. Su velocidad constante garantiza que pueda manejar rápidamente la mezcla de muestras.
- 2 | Con luz indicadora de encendido, y junta oscilante está hecha de silicona resistente al desgaste.
- 3 | Base integrada de aleación de zinc y funcionamiento estable sin desplazamiento durante su uso.

Referencia	LGB006
Rango de velocidad	Fija, 4000 RPM
Para tubos	Hasta Ø 30 mm
Carga máxima	600 gr
Dimensiones aprox.	100x95x85 mm
Alimentación	100-240VAC 50/60Hz 0.5 A
Consumo	12 W
Peso aprox.	1 Kg
Precio	110,00



Vortex modelo 710



- 1 | Adoptando conceptos de diseño avanzados y tecnología de fabricación, el modelo presenta una apariencia simple con una estructura compacta y firme, lo que garantiza su alta universalidad y fácil operación además de garantizar un contrapeso suficiente para una gran estabilidad.
- Dos modos de operación por tiempo y en continuo.
 Dispone de fotosensor para activar/desactivar su funcionamiento así como pantalla LCD digital.
 El motor no genera calor además de tener protección contra sobrettemperatura, lo que garantiza un funcionamiento sin problemas a largo plazo.

Referencia	LGB007
Motor	DC24V/1.5A
Rango de velocidad	200-3000rpm±5%
Diámetro de circunferencia	4.5mm
Pantalla	LCD
Sensor	IR
Tiempo hasta velocidad máxima	<3s
Tiempo de frenado	<3s
Potencia	20W
Precio	197,00



ACCESORIOS (INCLUIDOS)

 Soporte para tubos LGG030 Tubos hasta Ø 50 mm 3000r mp máximo Precio 24,41	 Soporte para frascos, recipientes o tubos de ensayo LGG031 Tubos hasta Ø 85 mm 3000 rmp máximo Precio 29,83	 Soporte para microtubos LGG032 14x1,5 mL 1500 rmp máximo Precio 35,26
--	---	---



LGB - Agitadores vibradores para tubos

Vortex, multitubo



- 1| Fabricado en metal, con cuatro patas de goma tipo ventosa.
- 2| Dispone de un interruptor de emergencia, al pulsarlo se abre el circuito y el equipo deja de funcionar.
- 3| Incluyen 3 tipos de esponjas con diferentes capacidades y volúmenes. Para 20 tubos de 50 mL, para 54 tubos de 15 mL y para 54 tubos de 1,5/2 mL.

Referencia	LGB004
Rango de velocidad	200 – 2500 rpm (de 10 en 10)
Movimiento de agitación	Orbital \varnothing 3,6 mm
Tiempo	1 – 999 minutos; sin modo continuo
Programas	0 – 9
Dimensiones aprox.	425x300x445 mm
Alimentación	100-240VAC 50/60Hz
Consumo	90W
Peso aprox.	24 Kg
Precio	1.535,00

ACCESORIOS (INCLUIDOS)



54 tubos de 1,5/2 mL



54 tubos de 15 mL



20 tubos de 50 mL

Agitador vortex digital multifuncional modelo 720



- 1| Dos modos de operación por contacto y en continuo. La optimización de la estructura del cuerpo garantiza un contrapeso suficiente que le otorga una gran estabilidad
- 2| Bajo centro de gravedad y soportes antideslizantes. Motor sin escobillas libre de mantenimiento con protección contra sobrecalentamientos.

Referencia	LGB008
Motor	DC24V/2A, sin escobillas
Potencia	18 W
Modo de trabajo	Contacto/Continuo
Carga máxima	1,5 Kg
Rango de velocidad	200-3000 rpm \pm 15 rpm
Modo de oscilación	Circunferencia
Diámetro de circunferencia	4,5 mm
Pantalla	LED
Rango de temporizador	1s-999min/cuenta atrás/ temporizador de contacto
Dimensiones	198x138x67 mm
Peso	4,1 Kg
Protección	IP20
Precio	340,00

ACCESORIOS (INCLUIDOS)

Referencia	Descripción	Precio
LGG033	Adaptador tubos \varnothing <50mm	24,41
LGG034	Adaptador matraces \varnothing <85mm	29,83
LGG035	Adaptador microplacas	35,26
LGG036	Adaptador tubos 1,5mlx30	37,97
LGG037	Adaptador tubos 15mlx5	37,97
LGG038	Adaptador tubos 5/8mlx16	37,97

ACCESORIOS (NO INCLUIDOS)

Referencia	Descripción	Precio
LGG039	Adaptador tubos 10mlx12	37,97
LGG040	Adaptador tiras de 8 tubos PCR 0,2mlx12	37,97
LGG041	Adaptador tubos 15mlx12	37,97
LGG042	Adaptador tubos 50mlx2	37,97
LGG043	Adaptador para 4 viales inyección	37,97



▶ LGD - Para microplacas

▶ RSLAB - 12



1 | Adaptador para 1 microplaca incluido. Otros adaptadores compatibles disponibles.

Referencia	LGD001
Rango de velocidad	0-1500 rpm microplaca simple 0-1000 rpm doble microplaca
Movimiento de agitación	Orbital
Diámetro de agitación orbital	4,5 mm
Tipo de funcionamiento	Continuo
Peso de agitación máximo	0,5 Kg
Dimensiones aprox.	260 x 150 x 80 mm
Peso aprox.	3 Kg
Precio	299,00



ACCESORIOS RSLAB - 12



Soporte 1 microplaca*
Referencia LGG019
Precio 7,58



Soporte 2 microplacas
Referencia LGG020
Precio 8,30



Soporte para adaptadores de tubos modo continuo
Referencia LGG021
Precio 12,50



Adaptador para 48 microtubos PCR de 6 mm
Referencia LGG010
Precio 28,90



Adaptador para 15 tubos fondo redondo de 10 mm
Referencia LGG011
Precio 25,40



Adaptador para 16 tubos fondo redondo de 12 mm
Referencia LGG012
Precio 23,50



Adaptador para 8 tubos fondo redondo de 16 mm
Referencia LGG013
Precio 23,50



Adaptador para 8 tubos fondo redondo de 20 mm
Referencia LGG014
Precio 23,50

* Incluido con el equipo

▶ Agitador oscilante para microplacas, modelo 730



1 | Agitador para microplacas con apariencia compacta, fácil operativa, seguro, estable y silencioso. Pantalla LCD de 3 pulgadas, visualización en tiempo real del estado y los parámetros de funcionamiento del sistema.

2 | Velocidad y tiempo controlados por microprocesador. Capacidad para 4 placas o microplacas. Equipado con función de recuperación de corte de energía, el instrumento puede reanudar automáticamente la operación de acuerdo con el programa original establecido después de la recuperación de corte de energía.

3 | Práctico soporte de fijación para una instalación fácil y rápida de las microplacas

4 | Motor sin escobillas libre de mantenimiento.

Referencia	LGD003
Rango de velocidad	200-1500 rpm, (de 10 en 10)
Exactitud de velocidad	± 10 rpm
Modos de uso	Continuo, pulsos
Almacenamiento	Hasta 10 programas
Ø de la placa	3mm
Temporizador	1s-999 min.
Capacidad máxima	4 microplacas
Hasta velocidad máx. ascendente	10 s
Hasta velocidad máx. descendente	5 s
Precio	875,00





▶ LJB - Basculantes

▶ Analógico, 683/10



Nahita

1 | Plataforma con bandeja de goma con ranuras.

Referencia	LJB001
Velocidad	15 rpm
Movimiento de agitación	Balaceo
Ángulo de agitación	25°
Capacidad máxima de agitación	12 tubos
Tamaño máximo tubo	20 x 170 mm
Material plataforma	Goma con ranuras
Tamaño plataforma	255 x 175 mm
Dimensiones aprox.	350 x 200 x 95 mm
Peso aprox.	2,5 Kg
Precio	430,00

▶ Digital basculante LED modelo - SK-R1807-S

DVAB

1 | Trabajo en continuo y con tiempo programado. Plataforma con goma antideslizante y elásticos de sujeción incluidos.



Referencia	LJB004
Ángulo de inclinación	7°
Peso máx. de agitación (con plataforma)	2 Kg
Velocidad	10-80 rpm
Peso	3,1 Kg
Dimensiones	294X348X123 mm
Voltage/Frecuencia	100-240V, 50/60Hz
Consumo	20W
Precio	153,00

▶ Digital, RSLAB-15

DVAB

1 | Plataforma de aleación de aluminio con recubrimiento antideslizante, incluida.
2 | Incluye 8 bandas elásticas.



Referencia	LJB003
Rango de velocidad	10 – 70 rpm
Movimiento de agitación	Balaceo
Ángulo de agitación	9°
Peso máximo de agitación	10 Kg
Tipo de funcionamiento	En continuo o programado
Temporizador	1-1199 min
Dimensiones aprox.	410 x 360 x 200 mm
Peso aprox.	9,0 Kg
Precio	949,00



LJD - De rodillos

Analógico, RSLAB-10



1 | Permite agitar diversos tipos de tubos con diferentes muestras líquidas, viscosas o suspensiones de sólidos en las que requiere la mínima aireación.

Referencia	LJD002
Rango de velocidad	0-70 rpm
Movimiento de agitación	Rotatorio y balanceo
Número de rodillos	6
Tipo de funcionamiento	Continuo
Peso de agitación máxima	4 Kg
Dimensiones aprox.	450 x 260 x 120mm
Peso aprox.	4,5 Kg
Precio	305,00



LJG - Rotativos

Digitales multiposición, RSLAB-9



1 | Equipado con dispositivo de frenado. Accesorio tipo disco LJJ009 incluido.

Referencia	LJG004	LJG003
Modelo	RSLAB-9 digital disco	RSLAB-9 digital asador
Pantalla	LCD	
Rango de velocidad	10-70 rpm	
Movimiento de agitación	Rotativo	
Ángulo de agitación	Ajustable de 0° a 90°	
Tipo de funcionamiento	En continuo o programado	
Temporizador	1 - 1199 min	
Dimensiones aprox.	510 x 190 x 260 mm	
Peso aprox.	8,0 Kg	
Precio	760,00	945,00



Modelo ASADOR



Tipo asador horizontal para 48 tubos de 1,5 mL

Referencia LJJ001
Precio 218,00



Tipo asador horizontal para 24 tubos de 15 mL

Referencia LJJ002
Precio 145,00



Tipo asador horizontal para 24 tubos de 50 mL

Referencia LJJ003
Precio 145,00



Tipo asador vertical para 32 tubos de 1,5 mL

Referencia LJJ004
Precio 148,00



Tipo asador vertical para 16 tubos de 15 mL

Referencia LJJ005
Precio 142,00



Tipo asador vertical para 16 tubos de 50 mL*

Referencia LJJ006
Precio 142,00

* incluido con el equipo

Modelo DISCO

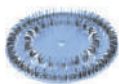

Accesorio tipo disco para 60 tubos de 1,5 mL

Referencia LJJ007
Precio 185,00



Accesorio tipo disco para 16 tubos de 15 mL

Referencia LJJ008
Precio 120,00



Accesorio tipo disco para 8 tubos de 50 mL*

Referencia LJJ009
Precio 120,00
* incluido con el equipo



4 varillas soporte para integrar otro soporte tipo disco

Referencia LJJ010
Precio 45,00



LJG - Rotativos

▶ Analógicos multiposición, RSLAB-9



- 1 | Capacidad del rotor del modelo "disco": 48 x 1,5mL, 16 x 15mL y 8 x 50mL.
- 2 | El modelo "asador" se suministra con 36 adaptadores de 1,5 mL, 12 adaptadores de 15 mL y 12 adaptadores de 50 mL.

Referencia	LJG002	LJG001*
Modelo	RSLAB-9 Disco	RSLAB-9 Asador
Rango de velocidad	0 – 80 rpm	
Movimiento de agitación	Rotativo	
Tipo de funcionamiento	En continuo	
Dimensiones aprox.	300x220x310 mm	530x150x190 mm
Peso aprox.	2,0 Kg	1,7 Kg
Precio	260,00	228,65

* Marca DLab

ACCESORIOS (INCLUIDOS)



Referencia	Descripción	Precio
LJJ011	Pinzas para tubos de 1,5 mL (pack de 12)	3,50
LJJ012	Pinzas para tubos 15 mL (pack 12)	5,25
LJJ013	Pinzas para tubos 50 mL (pack 12)	5,25

LJL - 3 D

▶ Digital, RSLAB-14 D



Referencia	LJL002
Tipo de movimiento	Orbital 3D
Ángulo de agitación	9°
Rango de velocidad	10 – 70 rpm
Tipo de funcionamiento	En continuo o programado
Temporizador	1 - 1199 min
Peso máximo de agitación	5 Kg
Material plataforma	Aleación aluminio, recubrimiento
Dimensiones aprox.	430 x 360 x 106 mm
Peso aprox.	9,0 Kg
Precio	895,00

Accesorios RSLAB - 14 D



Barra universal 3 uds.
Referencia LJS007



Plato con 4 barras
Referencia LJS010

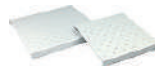

Plato soporte Erlenmeyer
Referencia LJS011



Plataforma con 8 gomas*
Referencia LJS012



Clip fijación
Referencia LJS001 al LJS005

Referencia	Descripción	Precio
LJS007	Barra universal para plato con 4 barras	7,30
LJS010	Plato con 3 barras	326,30
LJS011	Plato soporte adaptadores Erlenmeyer	178,20
LJS012*	Plataforma con 8 gomas, dimensiones: 30x28,5 cm	194,30
LJS001	Clip fijación para matraces de 25 mL (la plataforma puede contener 9 clips)	19,25
LJS002	Clip fijación para matraces de 50 mL (la plataforma puede contener 9 clips)	20,45
LJS003	Clip fijación para matraces de 100 mL (la plataforma puede contener 9 clips)	23,75
LJS004	Clip fijación para matraces de** 200/250 mL (la plataforma puede contener 4 clips)	30,50
LJS005	Clip fijación para matraces de 500 mL (la plataforma puede contener 2 clips)	35,00

* Incluido en el equipo / **con 3 puntos de fijación en lugar de 2



LJN - Orbitales

Digital, Nahita Blue 685/2



- 1 | Pantalla LCD. Plataforma con goma antideslizante.
- 2 | Funcionamiento en continuo o programado.

Referencia	LJN001
Rango velocidad	30-240 rpm
Movimiento de agitación	Orbital
Diámetro orbital de agitación	24 mm
Temporizador	5h 59min 59s
Peso máximo de agitación	15 Kg
Tamaño de plataforma	310 x 282 mm
Dimensiones aprox.	380 x 280 x 150 mm
Peso aprox.	9,5 Kg
Precio	1.100,00



Orbital pequeño RSLAB-16 D



- 1 | Doble pantalla LED para la visualización independiente de la hora y la velocidad.
- 2 | Funcionamiento en continuo o programado.

Referencia	LJN005
Rango velocidad	40-200 rpm
Movimiento de agitación	Orbital
Diámetro orbital de agitación	20 mm
Rango de temporizador	1 min - 99h 59 min
Peso máximo de agitación	2 Kg
Temp. ambiente admisible y humedad	5-40°C, 80%RH
Tamaño de plataforma	268 x 268 mm
Dimensiones aprox. (WxDxH)	294 x 348 x 123 mm
Peso aprox.	3,1Kg
Precio	180,00



Agitador orbital Modelo 695



- 1 | Agitador orbital con pantalla LCD de 3 pulgadas con visualización en tiempo real del estado y parámetros.
- 2 | Velocidad y tiempo controlados por microprocesador, velocidad de oscilación precisa, estable y sin ruido.
- 3 | Bajo consumo de energía de estructura compacta y gran capacidad de carga.
- 4 | Equipado con función de recuperación de corte de energía, el instrumento puede reanudar automáticamente la operación de acuerdo con el programa original establecido después de la recuperación de energía.
- 5 | Práctico soporte de fijación para una instalación fácil y rápida de microplacas.
- 6 | Motor sin escobillas libre de mantenimiento.

Referencia	LJN006
Rango de velocidad	30-300 rpm
Exactitud de velocidad	30-150 rpm: ±2 rpm ; 150-300 rpm: ±5 rpm
Almacenamiento	Hasta 10 programas
Tipo oscilación	Circunferencia, Ø 10 mm
Temporizador	1s-999 min
Carga máxima	4,5 kg
Proteccion	IP20
Potencia	60 W
Alimentación eléctrica	AC 100-250V/50-60Hz
Peso	13 Kg
Dimensiones	345x310x185 mm
Precio	875,00





▶ LNJ / LJQ - Orbitales / Vaivén

▶ Digital, RSLAB-7 D

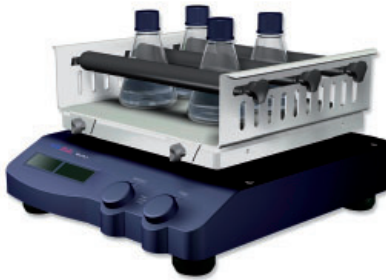

- 1| Pantalla LCD para ajuste y visualización simultánea de la velocidad, tiempo y modo de funcionamiento.
- 2| Ajuste electrónico de la velocidad y tiempo. Incluye plato con 3 barras.
- 3| Control desde PC vía interfaz RS232. Motor sin escobillas de larga vida y sin interferencias electromagnéticas. Sistema de detección y protección en caso de sobrepasar la velocidad máxima. Clase de protección de acuerdo a DIN EN60529: IP21.

Referencia	LJN003	LJQ002
Pantalla	LCD	LCD
Rango de velocidad	100-800 rpm	100-350 rpm
Tipo de movimiento	Orbital	Vaivén
Diámetro orbital de agitación	4 mm	-
Tipo de funcionamiento	Continuo o programado	
Peso máximo de agitación	2,5 Kg	
Temporizador	1 - 1199 min	
Dimensiones aprox.	340 x 300 x 100 mm	
Peso aprox.	8,1 Kg	
Precio	850,00	825,00

▶ Digital, RSLAB-7 PRO

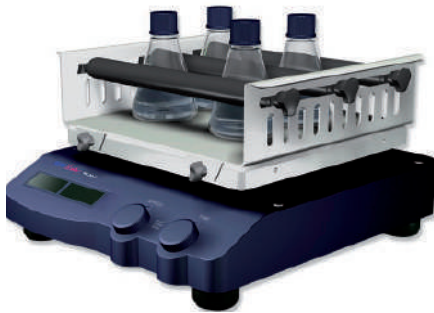

- 1| Pantalla LCD para ajuste y visualización simultánea de la velocidad, tiempo y modo de funcionamiento.
- 2| Ajuste electrónico de la velocidad y tiempo.
- 3| Motor sin escobillas de larga vida y sin interferencias electromagnéticas.
- 4| Incluye plato con 4 barras.
- 5| Sistema de detección y protección en caso de sobrepasar la velocidad máxima.
- 6| Control desde PC vía interfaz RS232. Clase de protección de acuerdo a DIN EN60529: IP21.

Referencia	LJN004	LJQ003
Pantalla	LCD	LCD
Rango de velocidad	100-500 rpm	100-350 rpm
Tipo de movimiento	Orbital	Vaivén
Diámetro orbital de agitación	10 mm	-
Peso máximo de agitación	7,5 Kg	
Tipo de funcionamiento	Continuo o programado	
Temporizador	1 - 1199 min	
Dimensiones aprox.	420x370x100 mm	
Peso aprox	13,5 Kg	
Precio	895,00	794,65

▶ Analógico, RSLAB - 7 A



- 1| Movimiento suave adaptado a frascos de cultivo, matraces, etc.
- 2| Dos modelos diferentes: uno con movimiento de agitación orbital y el otro con movimientos de vaivén.
- 3| Plataforma con recubrimiento antideslizante.
- 4| El peso máximo de agitación es de 3 Kg.
- 5| Diseño compacto que permite introducir el equipo en una incubadora o un refrigerador.
- 6| Tipo de funcionamiento continuo con un rango de velocidad de 0 a 200 rpm y control de velocidad analógico. Clase de protección de acuerdo a DIN EN60529: IP21

Referencia	LJQ001
Rango de velocidad	0-200 rpm
Tipo de movimiento	Vaivén
Tipo de funcionamiento	Continuo
Peso máximo de agitación	3 Kg
Dimensiones aprox.	330 x 270 x 110 mm
Peso aprox	3,1 Kg
Precio	300,00



ACCESORIOS RSLAB 7D - 7PRO - 7A

ACCESORIOS RSLAB - 7D



Barra universal 3 barras
Referencia LJS006



Plato 3 barras*
Referencia LJS008



Plato soporte Erlenmeyer
Referencia LJS009



Clip fijación
Referencia LJS001 al LJS005

Referencia	Descripción	Precio
LJS006	Barra universal para plato con 3 barras	7,30
LJS008*	Plato con 3 barras	169,71
LJS009	Plato soporte adaptadores Erlenmeyer	158,16
LJS001	Clip fijación para matraces de 25 mL (la plataforma puede contener 9 clips)	19,25
LJS002	Clip fijación para matraces de 50 mL (la plataforma puede contener 9 clips)	20,45
LJS003	Clip fijación para matraces de 100 mL (la plataforma puede contener 9 clips)	23,75
LJS004	Clip fijación para matraces de** 200/250 mL (la plataforma puede contener 4 clips)	30,50
LJS005	Clip fijación para matraces de 500 mL (la plataforma puede contener 2 clips)	35,00

* Incluido en el equipo

ACCESORIOS RSLAB - 7PRO



Barra universal 3 barras
Referencia LJS007



Plato con 4 barras*
Referencia LJS010



Plato soporte Erlenmeyer
Referencia LJS011



Plataforma con 8 gomas
Referencia LJS012



Clip fijación
Referencia LJS001 al LJS005

Referencia	Descripción	Precio
LJS007	Barra universal para plato con 4 barras	7,30
LJS010*	Plato con 4 barras	326,30
LJS011	Plato soporte adaptadores Erlenmeyer	178,20
LJS012	Plataforma con 8 gomas, dimensiones: 30x28,5 cm	194,30
LJS001	Clip fijación para matraces de 25 mL (la plataforma puede contener 9 clips)	19,25
LJS002	Clip fijación para matraces de 50 mL (la plataforma puede contener 9 clips)	20,45
LJS003	Clip fijación para matraces de 100 mL (la plataforma puede contener 9 clips)	23,75
LJS004	Clip fijación para matraces de** 200/250 mL (la plataforma puede contener 4 clips)	30,50
LJS005	Clip fijación para matraces de 500 mL (la plataforma puede contener 2 clips)	35,00

* Incluido en el equipo / **con 3 puntos de fijación en lugar de 2

ACCESORIOS RSLAB - 7A



Barra universal 3 barras
Referencia LJS006



Plato 3 barras
Referencia LJS008



Plato soporte Erlenmeyer
Referencia LJS009



Plataforma antideslizante
Referencia LJS013



Clip fijación
Referencia LJS001 al LJS005

Referencia	Descripción	Precio
LJS006	Barra universal para plato con 3 barras	7,30
LJS008	Plato con 3 barras	169,71
LJS009	Plato soporte adaptadores Erlenmeyer	158,16
LJS013	Plataforma antideslizante, dimensiones: 24x21,5 cm	188,70
LJS001	Clip fijación para matraces de 25 mL (la plataforma puede contener 9 clips)	19,25
LJS002	Clip fijación para matraces de 50 mL (la plataforma puede contener 9 clips)	20,45
LJS003	Clip fijación para matraces de 100 mL (la plataforma puede contener 9 clips)	23,75
LJS004	Clip fijación para matraces de** 200/250 mL (la plataforma puede contener 4 clips)	30,50
LJS005	Clip fijación para matraces de 500 mL (la plataforma puede contener 2 clips)	35,00

* con 3 puntos de fijación en lugar de 4



▶ LLB - Cabezal de agitación

▶ Digital, RSLAB-13



1 | Sistema anti-derrame de la muestra. Varilla de agitación LLF002 incluida, soporte no incluido.

Referencia	LLB004	LLB006
Modelo	RSLAB-13-20	RSLAB-13-40
Volumen máximo	20 L	40 L
Pantalla	LED	
Rango de velocidad	50-2200 rpm	
Viscosidad máxima	10000 mPas	50000 mPas
Diámetro máx. varilla agitación	13 mm	
Dimensiones aprox.	83x220x186 mm	
Peso aprox.	2,6Kg	2,8Kg
Precio	515,00	860,00

▶ Digital, RSLAB-13 PRO



- 1 | Sistema anti-derrame de la muestra.
- 2 | Protección contra sobrecargas (el motor se detiene automáticamente en caso de sobrecarga continua).
- 3 | Control a través del PC vía interfaz RS232.
- 4 | Soporte y varilla LLF002 incluidos.

Referencia	LLB003	LLB005
Modelo	RSLAB-13 PRO-20	RSLAB-13 PRO-40
Pantalla	LCD	LCD
Rango de velocidad	50-2200 rpm	50-2200 rpm
Volumen máximo	20 L	40 L
Viscosidad máxima	10000 mPas	50000 mPas
Diámetro máx. varilla agitación	13 mm	13 mm
Dimensiones aprox.	83x220x186 mm	83x220x186 mm
Peso aprox.	2,6Kg	2,8Kg
Precio	815,00	945,00

ACCESORIOS RSLAB - 13 Y RSLAB - 13 PRO



Varilla en cruz acero inoxidable*
Referencia LLF002



Varilla recta acero inoxidable
Referencia LLF003



Varilla paletas acero inoxidable
Referencia LLF004



Varilla centrifugadora acero inox
Referencia LLF005



Soporte universal*
Referencia LLF001



Varilla en cruz PTFE
Referencia LLF006



Varilla recta PTFE
Referencia LLF007



Varilla paleta PTFE
Referencia LLF008

Referencia	Descripción	Precio
LLF001*	Soporte universal	160,60
LLF002*	Varilla en cruz acero inoxidable, 5x40 cm	13,30
LLF003	Varilla recta acero inoxidable, 6x40 cm	35,90
LLF004	Varilla paletas acero inoxidable, 7x40 cm	35,90
LLF005	Varilla centrifugadora acero inoxidable, 9x40 cm	35,90
LLF006	Varilla en cruz PTFE 6,5x35 cm	54,50
LLF007	Varilla recta PTFE, 5x35 cm	54,50
LLF008	Varilla paleta PTFE, 7x35 cm	54,50

* Incluido en el equipo RSLAB 13 PRO



▶ LLF - Accesorios

▶ Varillas de agitación



1 | Las varillas de agitación tienen un núcleo de acero inoxidable que les proporciona una alta resistencia y estabilidad mecánica frente a la fracción y permite una correcta fijación al agitador. 2 | El recubrimiento de PTFE de la varilla y el cuerpo sólido de PTFE de las paletas proporcionan una inmejorable resistencia tanto a los productos químicos como a la temperatura.

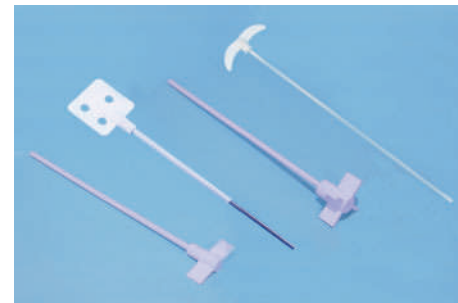

Referencia	Descripción	Longitud	Diámetro	Precio
LLF015	Varilla en cruz	380 mm	8 mm	45,00
LLF016	Varilla recta	380 mm	8 mm	45,00
LLF017	Varilla paleta	350 mm	8 mm	45,00
LLF018	Varilla centrifugadora	250 mm	7 mm	18,00
LLF019	Varilla centrifugadora	350 mm	7 mm	20,00
LLF020	Varilla centrifugadora	450 mm	7 mm	22,00

▶ LNB - No refrigerados

▶ Agitador digital con incubación



- 1 | Fabricado en plástico ABS, carcasa exterior y base, cabina interior con chapa de acero inoxidable tipo 304 y tapa de metacrilato con asa de apertura
- 2 | Motor sin escobillas libre de mantenimiento.
- 3 | Pantalla LCD color contraste fondo negro con dígitos blancos.
- 4 | Lámpara UV para esterilización.
- 5 | Dispone de interruptor de contacto, que al abrir la tapa desconecta el funcionamiento de giro del incubador.
- 6 | Incluye: 8 adaptadores para matraces de 250mL, que llegan colocados en la base (incluida y montada).



Referencia	LNB003
Amplitud	∅ 20 mm
Tipo de movimiento	Oscilación ciclotrón
Capacidad	16x100 mL / 10x250 mL / 6x500 mL
Volumen de cámara	50 L
Pantalla	LCD
Velocidad de agitación	30-300 rpm
Precisión de velocidad	± 1 rpm
Rango de temperatura	Ambiente +5° C a +65° C
Precisión de temperatura	± 0.1° C
Temporizador	0 - 9999 min
Modo pulsos	"agitación-pausa-agitación"
Peso neto	25 kg
Alimentación	220V/2.5A, 50/60Hz
Precio	2.815,00



▶ LNB - No refrigerados

▶ Agitador digital para 4 microplacas con incubación



- 1| Fabricado en plástico ABS, carcasa exterior y base, cabina interior con chapa de acero inoxidable tipo 304 y tapa de metacrilato con asa de apertura
- 2| Motor sin escobillas libre de mantenimiento.
- 3| Pantalla LCD color contraste fondo negro con dígitos blancos.
- 4| Lámpara UV para esterilización.
- 5| Dispone de interruptor de contacto, que al abrir la tapa desconecta el funcionamiento de giro del incubador.
- 6| Incluye: 8 adaptadores para matraces de 250mL, que llegan colocados en la base (incluida y montada).

Referencia	LNB004
Velocidad de agitación	200 – 1200 rpm
Rango de temperatura	Ambiente + 3° C a +70° C
Precisión de temperatura	± 0.5° C
Estabilidad de temperatura	± 0.5° C
Tiempo de trabajo	1 min – 99 h 59 min; continuo
Modo pulsos	Programable 30 – 99 segundos
Tipo movimiento	Orbital, ø 3 mm
Capacidad	4 microplacas
Carga máxima	4 placas x 348 pocillos x 60 µL
Plataforma (LxW)	274 x 188 mm
Dimensiones (WxDxH)	365 x 289 x 152 mm
Peso	9.5 Kg
Alimentación	200-240VAC, 1.15 A.
Consumo	276 W
Protección IP	IP21
Precio	1.164,50



M

MANIPULACIÓN DE LÍQUIDOS

marcas

M - manipulación
de líquidos

Distribuimos las gamas completas de todas las marcas, en caso de que haya referencias que no aparezcan en el catálogo, contacten con nosotros para solicitarlas.



MB - Auxiliares de pipeteado	232	MJ - Puntas y otros fungibles	250
MBB - Pipeteadores manuales	232	MJ - Puntas Socorex	250
MBD - Pipeteadores electrónicos	232	MJ - Puntas Kartell	250
MBG - Pipeteadores, accesorios	233	MJQ - Puntas de 2/5/10 mL	250
MBJ - Aspiradores de pipetas.....	233	MJ - Puntas Digipette.....	251
MBL - Peras y tetinas.....	233	MJV - Jeringas para pipetas de repetición	252
		MJX - Recipientes para reactivos	253
MD - Dispensadores de botella	236	MM - Jeringas	253
MDD - Volumen variable	236	MMB - Clásicas.....	253
MDG - Buretas digitales	239	MMD - De autollenado	254
		MMJ - Accesorios	254
MG - Pipetas automáticas.....	239	MP - Sistemas de aspiración	255
MGB - Volumen variable.....	239	MPD - Bombas	255
MGD - Volumen fijo	243	MPG - Bombas peristálticas.....	255
MGG - Multicanal	244	MPG - Sistemas de aspiración.....	256
MGJ - De repetición	246		
MGM - Electrónicas	246		
MGR - Otras pipetas	248		
MGT - Soportes	248		



▶ **MBB - Pipeteadores manuales**

▶ Pipeteadores manuales



DIGIPETTE

- 1 | Ergonómicos, ligeros y fáciles de manejar con una sola mano.
- 2 | Para pipetas de vidrio o plástico de 0.1 mL a 100 mL.
- 3 | Botón de palanca para aspiración y expulsión del líquido.
- 4 | Filtro hidrófobo de Teflón reemplazable para protección del mecanismo interno.

Referencia	Color	Precio
MBB001	Blanco	38,68
MBB002	Azul	35,00
MBB003	Rojo	35,00
MBB004	Verde	35,00

▶ Pipeteador manual Profiller 437



- 1 | Bulbo de gran capacidad
- 2 | Botón de palanca de acción suave
- 3 | Sistema de soplado eficiente
- 4 | Filtro de membrana de protección de PTFE
- 5 | Para pipetas de vidrio o plástico hasta 100 mL.
- 6 | No necesita mantenimiento

Referencia	Descripción	Precio
MBB006	Profiller Manual 437	111,00

▶ **MBD - Pipeteadores electrónicos**

▶ Pipeteador electrónico



DIGIPETTE

- 1 | Velocidad intuitiva y seleccionable con hasta 6 niveles.
- 2 | Compatible con pipetas serológicas de vidrio o plástico (0,1 - 100 mL)
- 3 | Diseño ergonómico para un pipeteo simplificado eficaz y sin fatiga.
- 4 | La pantalla LCD muestra el estado de la batería y la velocidad de pipeteo. El motor y la bomba son silenciosos y potentes capaces de llenar una pipeta de 25 mL en menos de 5 segundos. Batería de ion litio de larga duración

Referencia	MBD002
Velocidad de aspiración	25mL < 5s (6 niveles)
Modos dispensación	Motor/Gravedad
Batería	Ion litio
Vida útil batería	Más de 8 horas de uso intermitente
Tiempo de carga	2-3 horas
Pipetas compatibles	De vidrio o plástico (0.1-100mL), pipetas Pasteur
Filtro	0.45 µm hidrofóbico
Precio	195,00

Accesorios pipeteador electrónico Digipette



Boquilla cónica
Referencia MBG014
Precio 40,00



Adaptador de silicona
Referencia MBG015
Precio 4,95



Filtro de teflón 0.45 µm
Referencia MBG008
Precio 2,75



▶ MBG - Pipeteadores, accesorios

▶ Pipeteador Profiller electro 447



- 1 | Bomba potente - llena 25mL en 3 segundos.
- 2 | Pulsadores ergonómicos.
- 3 | Batería de NiMH recargable durante el uso.
- 4 | Resistencia química y a los choques.
- 5 | Soporte de banco, colgador mural

Referencia	Descripción	Precio
MBD004	Pipeteador electrónico Profiller 447	442,04



▶ MBJ - Aspiradores para pipetas

▶ Aspiradores manuales Profillette 406



- 1 | Fácil manejo con una sola mano. Rueda estriada para aspirar y dispensar líquido.
- 2 | Palanca lateral para vaciado rápido.
- 3 | Codificación de colores según volumen.

Referencia	Volumen	Color	Embalaje	Precio
MBJ003	2 mL	azul	1 / caja	18,81
MBJ004	10 mL	verde	1 / caja	18,81
MBJ005	25 mL	rojo	1 / caja	18,81
MBJ006*	2/10/25 mL	variado	3 / caja	50,26

* Paquete



▶ Aspiradores manuales



- 1 | Fácil manejo con una sola mano. Rueda estriada para aspirar y dispensar líquido.
- 2 | Palanca lateral para vaciado rápido.
- 3 | Codificación de colores según volumen.

Referencia	Volumen	Color	P.unit	Lote	P.unit/lote
MBJ007	2 mL	Azul	5,20	10	4,00
MBJ008	10 mL	Verde	5,50	10	4,20
MBJ009	25 mL	Rojo	5,70	10	4,40



▶ MBL - Peras y tetinas

▶ Peras de goma



- 1 | Peras con paredes gruesas.

Referencia	Volumen	Color	P.unit	Lote	P.unit/lote
MBL002	2 mL	Gris	3,95	10	3,20





▶ MBL - Peras y tetinas

▶ Tetinas de látex y silicona



1 | Adaptable a cualquier pipeta.

Referencia	Capacidad	Forma	Material	P.unit	Lote	P.unit/lote
MBL005	2 mL	Cereza	Látex	0,89	100	0,81
MBL006	1,80 mL	Oliva	Silicona	4,75	100	4,20
MBL028	1,15 mL	Recta	Látex	0,33	100	0,26

▶ Pera de goma, 3 vías



Kartell

- 1 | Con tres válvulas esféricas de vidrio, adaptable a cualquier pipeta.
- 2 | Una junta especial de goma permite trabajar con pipetas de capacidad superior a 20 mL.
- 3 | Al quitar dicha junta se pueden usar pipetas de capacidad inferior a 20 mL.

Referencia	Precio
MBL007	9,16

▶ Pera de goma, 3 vías



- 1 | Con tres válvulas, para llenar, enrasar y vaciar.
- 2 | Para pipetas aforadas y graduadas.

Referencia	Material	Para pipetas	P.unit	Lote	P.unit/lote
MBL019	Rojo	Hasta 10 mL	6,40	10	5,90
MBL020	Verde	Hasta 100 mL	7,10	10	6,56

▶ Pera con válvula y tubo



Kartell

- 1 | Se usa normalmente para la aspiración con buretas de Pellet y nebulizadores.
- 2 | Goma roja.

Referencia	No. de válvulas	Diámetro (mm)	Precio
MBL008	1	46	20,58
MBL009	2	46	45,42



▶ MBL - Peras y tetinas

▶ Pera doble con red

Kartell

- 1 | Utilizada para la carga de buretas automáticas y columnas para cromatografía flash.
2 | Goma roja.

Referencia	Diámetro (mm)	Precio
MBL010	46	41,74
MBL011	53	44,19



▶ Pera Richardson de caucho

ENDO
plasticware

- 1 | Con depósito de descompresión revestido de malla. Para buretas automáticas de vidrio y pulverizadores.

Referencia	Diámetro	Ø interno	Long. aproximada	Precio
MBL021	46 mm	6 mm	108 mm	9,19



▶ Tetina de látex

Kartell

- 1 | Usada con cuentagotas de Ranvier y pipetas Pasteur.

Referencia	Longitud (mm)	P. unit	Lote	P. unit/lote
MBL012	40	1,25	100	1,06



▶ Tetinas modelo chupete

ENDO
plasticware

- 1 | Fabricadas en látex. Para pipetas Pasteur de vidrio.

Referencia	Lote	P. unit/lote
MBL013	100	0,40



▶ Tetinas de goma

ENDO
plasticware

- 1 | Para pipetas graduadas y pipetas Pasteur.

Referencia	Material	Para pipetas	P. unit	Lote	P. unit/lote
MBL015	Goma dura	Pasteur vidrio	-	200	0,12
MBL016	Goma	Hasta 5mL	-	100	0,40
MBL017	Goma	Hasta 10mL	-	10	0,65
MBL018	Goma	Hasta 15mL	-	10	1,10





▶ MBL - Peras y tetinas

▶ Aspirador universal para pipetas



Kartell

1 | Aspirador para pipetas de goma roja y silicona.

Referencia	Precio
MBL022	7,97

▶ MDD - Volumen variable

▶ Dosyproof



DIGIPETTE

- 1 | Dispensación suave, cómoda y eficaz. Amplia compatibilidad química.
- 2 | Autoclavable totalmente montado. Fácil mantenimiento y limpieza.
- 3 | Para botellas con rosca GL45. Incluye adaptadores para otros tipos de rosca.

Referencia	Rango volumen	Graduación	Inexactitud	Precio
MDD001	0.5-5.0 mL	0.1 mL	±25 µL	234,60
MDD002	1.0-10.0 mL	0.2 mL	±50 µL	234,60
MDD003	2.5-25.0 mL	0.5 mL	±125 µL	234,60
MDD004	5.0-50.0 mL	1.0 mL	±250 µL	234,60

▶ Dosyproof con válvula



DIGIPETTE

- 1 | Diseño ergonómico, con movimiento suave del pistón para una dosificación sin esfuerzo.
- 2 | El tubo de descarga rota 360° permitiendo dispensar en varios recipientes.
- 3 | Doble escala graduada para un ajuste preciso del volumen y clara visibilidad.
- 4 | La válvula de recirculación elimina las pérdidas de líquido durante el cebado.
- 5 | Autoclavable. Incluye adaptadores de rosca 28/38/40/45 mm

Referencia	Rango volumen	Graduación	Inexactitud	Precio
MDD062	0.5-5.0 mL	0.1 mL	±25 µL	239,70
MDD063	1.0-10.0 mL	0.2 mL	±50 µL	239,70
MDD064	2.5-25.0 mL	0.5 mL	±125 µL	266,22
MDD065	5.0-50.0 mL	1.0 mL	±250 µL	266,22

Accesorios Dosyproof



Adaptador de rosca

Ref.	Rosca	Ø	Precio
MDJ052	S40	45/40 mm	8,84
MDJ053	GL38	45/38 mm	8,84
MDJ054	GL32	45/32 mm	8,84
MDJ055	GL28	32/28 mm	8,84



Grifo dispensador y tubo

Referencia	Descrip.	Precio
MDJ058	Grifo	31,61
MDJ057	Tubo	8,84



MDD - Volumen variable

Dispensadores Calibrex™ Organo 525 y Solutae 530



- 1 | Visibilidad permanente del recorrido del fluido. Sistema de calibración integrado.
- 2 | Ajuste del volumen con un cursor deslizante (botón tipo tornillo intercambiable, como alternativa).
- 3 | Sistema de control de flujo con llave de paso (opcional).
- 4 | Código QR para acceder al cuadro de resistencia química. Antes de comprar siempre compruebe que el dispensador es apto para trabajar con el reactivo específico.
- 5 | Esterilizable en autoclave a 121°C, totalmente montado.
- 6 | Tres adaptadores de cuello de botella incluidos.



RESISTENCIA QUÍMICA
Código QR impreso para un acceso instantáneo al cuadro de resistencia química



Resistencia química CALIBREX Organo y CALIBREX Solutae

organo	Orgánicos	No cristalizantes	Reactivos inertes	Soluciones salinas	Ácidos y bases fuertes*	solutae
--------	-----------	-------------------	-------------------	--------------------	-------------------------	---------

* Excepto ácido fluorídrico (HF) y ciertos reactivos. Consulte las tablas de resistencia química antes de realizar su compra.

Órgano 525

Referencia	Descripción	Volumen	División	Inexactitud (E%)			Imprecisión (E%)			Precio
				Vol. mín	Vol medio	Vol máx	Vol. mín	Vol medio	Vol máx	
MDD017	Estándar	0.1-1 mL	0.02 mL	<± 3,0%	<±1,8%	<±0,6%	<1,2%	<0,7%	<0,17%	370,00
MDD018	Estándar	0.25-2.5 mL	0.05 mL	<±2,7%	<±1,6%	<±0,6%	<0,9%	<0,55%	<0,17%	370,00
MDD019	Estándar	0.5-5 mL	0.1 mL	<±2,0%	<±1,3%	<±0,6%	<0,5%	<0,35%	<0,1%	370,00
MDD020	Estándar	1-10 mL	0.2 mL	<±1,5%	<±1,2%	<±0,6%	<0,5%	<0,85%	<0,1%	370,00
MDD024	Estándar	2.5-25 mL	0.5 mL	<±1,5%	<±1,1%	<±0,6%	<±0,5%	<±0,35%	<±0,1%	473,91
MDD026	Estándar	5-50 mL	1.0 mL	<±1,5%	<±1,1%	<±0,6%	<±0,5%	<±0,35%	<±0,1%	521,20
MDD028	Estándar	10-100 mL	1.0 mL	<±1,5%	<±1,1%	<±0,6%	<±0,5%	<±0,35%	<±0,1%	583,00
MDD021	Con llave	0.1-1 mL	0.02 mL	<± 3,0%	<±1,8%	<±0,6%	<1,2%	<0,7%	<0,17%	426,00
MDD022	Con llave	0.25-2.5 mL	0.05 mL	<±2,7%	<±1,6%	<±0,6%	<0,9%	<0,55%	<0,17%	426,00
MDD023	Con llave	0.5-5 mL	0.1 mL	<±2,0%	<±1,3%	<±0,6%	<0,5%	<0,35%	<0,1%	426,00
MDD030	Con llave	1-10 mL	0.2 mL	<±1,5%	<±1,2%	<±0,6%	<0,5%	<0,85%	<0,1%	426,00
MDD025	Con llave	2.5-25 mL	0.5 mL	<±1,5%	<±1,1%	<±0,6%	<±0,5%	<±0,35%	<±0,1%	530,00
MDD027	Con llave	5-50 mL	1.0 mL	<±1,5%	<±1,1%	<±0,6%	<±0,5%	<±0,35%	<±0,1%	563,00
MDD029	Con llave	10-100 mL	1.0 mL	<±1,5%	<±1,1%	<±0,6%	<±0,5%	<±0,35%	<±0,1%	639,00

Solutae 530

Referencia	Descripción	Volumen	División	Inexactitud (E%)			Imprecisión (E%)			Precio
				Vol. mín	Vol medio	Vol máx	Vol. mín	Vol medio	Vol máx	
MDD031	Estándar	0.1-1 mL	0.02 mL	<± 3,0%	<±1,8%	<±0,6%	<1,2%	<0,7%	<0,17%	370,00
MDD032	Estándar	0.25-2.5 mL	0.05 mL	<±2,7%	<±1,6%	<±0,6%	<0,9%	<0,55%	<0,17%	370,00
MDD033	Estándar	0.5-5 mL	0.1 mL	<±2,0%	<±1,3%	<±0,6%	<0,5%	<0,35%	<0,1%	370,00
MDD034	Estándar	1-10 mL	0.2 mL	<±1,5%	<±1,2%	<±0,6%	<0,5%	<0,85%	<0,1%	380,36
MDD038	Estándar	2.5-25 mL	0.5 mL	<±1,5%	<±1,1%	<±0,6%	<±0,5%	<±0,35%	<±0,1%	461,00
MDD040	Estándar	5-50 mL	1.0 mL	<±1,5%	<±1,1%	<±0,6%	<±0,5%	<±0,35%	<±0,1%	507,00
MDD042	Estándar	10-100 mL	1.0 mL	<±1,5%	<±1,1%	<±0,6%	<±0,5%	<±0,35%	<±0,1%	583,00
MDD035	Con llave	0.1-1 mL	0.02 mL	<± 3,0%	<±1,8%	<±0,6%	<1,2%	<0,7%	<0,17%	426,00
MDD036	Con llave	0.25-2.5 mL	0.05 mL	<±2,7%	<±1,6%	<±0,6%	<0,9%	<0,55%	<0,17%	426,00
MDD037	Con llave	0.5-5 mL	0.1 mL	<±2,0%	<±1,3%	<±0,6%	<0,5%	<0,35%	<0,1%	426,00
MDD044	Con llave	1-10 mL	0.2 mL	<±1,5%	<±1,2%	<±0,6%	<0,5%	<0,85%	<0,1%	437,93
MDD039	Con llave	2.5-25 mL	0.5 mL	<±1,5%	<±1,1%	<±0,6%	<±0,5%	<±0,35%	<±0,1%	517,00
MDD041	Con llave	5-50 mL	1.0 mL	<±1,5%	<±1,1%	<±0,6%	<±0,5%	<±0,35%	<±0,1%	578,76
MDD043	Con llave	10-100 mL	1.0 mL	<±1,5%	<±1,1%	<±0,6%	<±0,5%	<±0,35%	<±0,1%	639,00

Accesorios Calibrex™ Organo 525 y Solutae 530



Grifo dispensador

Ref.	Vol.	Long.	Precio
MDJ027	25mL	120mm	52,00
MDJ028	25mL	150mm	52,00
MDJ029	50-100mL	120mm	55,40
MDJ030	50-100mL	150mm	58,90



Adaptador roscado de polipropileno

Referencia	Ø	Precio
MDJ024	32 mm	19,97
MDJ025	32 mm	19,97
MDJ026	32 mm	19,97



Llave control flujo 25, 50 y 100 mL

Referencia	Precio
MDJ031	101,00



Tubos de extensión 60 cm

Referencia	Dispensador	Precio
MDJ077	50 y 100 mL	113,13



▶ MDD - Volumen variable

Accesorios Calibrex™ Organo 525 y Solutae 530



MDJ001 a MDJ013



MDJ015 a MDJ018

Referencia	Descripción	Precio
MDJ004	Botella vidrio topacio rosca, 100 mL. Ø cuello 32 mm	10,18
MDJ007	Botella vidrio topacio rosca, 250 mL. Ø cuello 32 mm	10,20
MDJ011	Botella vidrio topacio rosca, 500 mL. Ø cuello 32 mm	13,90
MDJ001	Botella vidrio topacio rosca, 1000 mL. Ø cuello 45 mm	17,20
MDJ005	Botella vidrio topacio rosca, 2500 mL. Ø cuello 45 mm	29,00
MDJ013	Botella vidrio topacio revestimiento PE rosca, 500 mL. Ø cuello 32 mm	26,57
MDJ003	Botella vidrio topacio revestimiento PE rosca, 1000 mL. Ø cuello 45 mm	38,04
MDJ009	Botella vidrio topacio revestimiento PE rosca, 2500 mL. Ø cuello 45 mm	45,00
MDJ008	Botella vidrio transparente borosilicato, 250 mL. Ø cuello 45 mm	15,25
MDJ012	Botella vidrio transparente borosilicato, 500 mL. Ø cuello 45 mm	23,95
MDJ002	Botella vidrio transparente borosilicato, 1000 mL. Ø cuello 45 mm	37,00
MDJ006	Botella vidrio transparente borosilicato, 2000 mL. Ø cuello 45 mm	69,40
MDJ010	Botella vidrio topacio con asa rosca, 2500 mL. Ø cuello 45 mm	22,00
MDJ014	Botella Pyrex transparente con cuello de conexión, 500 mL. Ø cuello 32 mm	90,20
MDJ015	Botella PE a rosca, 250 mL. Ø cuello 25 mm	4,58
MDJ016	Botella PE a rosca, 500 mL. Ø cuello 25 mm	6,79
MDJ017	Botella PE a rosca, 1000 mL. Ø cuello 32 mm	12,60
MDJ018	Botella PE a rosca, 500 mL. Ø cuello 45 mm	25,30

▶ Dispensador Calibrex™ 520



- 1 | Mayor resistencia química. Rendimiento estable en el tiempo.
- 2 | Construcción simple - no se requiere ninguna herramienta para el desmontaje.
- 3 | Ajuste inmediato del volumen.
- 4 | Calibración en laboratorio.
- 5 | Autoclavable a 121°C / 250°F enteramente montado.
- 6 | Tres adaptadores de cuello de botella incluidos.



RESISTENCIA QUÍMICA
Código QR impreso para un acceso instantáneo al cuadro de resistencia química

Referencia	Volumen	División	Inexactitud (%E)			Imprecisión (%CV)			Precio
			Vol. mín	Vol. medio	Vol. max	Vol. mín	Vol. medio	Vol. max	
MDD014	0.25-2 mL	0.05 mL	<±3.0%	<±1.8%	<±0.6%	<0.5 %	<0.35 %	<0.1%	344,38
MDD015	1-5 mL	0.1 mL	<±2.0%	<±1.3%	<±0.6%	<0.5 %	<0.35 %	<0.1%	344,38
MDD016	1-10 mL	0.25 mL	<±1.5%	<±1.1%	<±0.6%	<0.5 %	<0.35 %	<0.1%	344,38

Accesorios Calibrex™ 520



Adaptador roscado de polipropileno

Referencia	Ø	Precio
MDJ032	22 mm	10,10
MDJ033	25 mm	10,10
MDJ034	29 mm	10,10
MDJ035	30 mm	19,65
MDJ036	34 mm	32,00
MDJ037	36 mm	32,00
MDJ038	38 mm	20,00



Adaptador

Referencia	Tipo	Ø	Precio
MDJ039	Cuello de botella	40 mm	20,00
MDJ040	Cuello de botella	45 mm	20,00
MDJ041	Roscado Teflón	36 mm	92,30
MDJ042	Roscado Teflón	38 mm	92,30
MDJ043	Roscado Teflón	40 mm	92,30
MDJ044	Roscado Teflón	45 mm	92,30



Tubos de extensión 60 cm

Referencia	Dispensador	Precio
MDJ023	Hasta 10 mL	97,50



▶ MDG - Buretas digitales

▶ Buretas digital

DIGIPETTE

1 | Motor de alta calidad que proporciona una excelente precisión y exactitud. Fabricado bajo la normativa DIN EN ISO 8655.

2 | Agitador magnético incorporado con 5 diferentes velocidades programadas. 16 velocidades programadas de dispensación y aspiración. Batería de 4000 mA/h con duración de 5 horas de trabajo.

Referencia	Rango volumen	Resolución	Temperatura de uso	Precio
MDG001	0.01-99.99 mL	10 μ L	15-40° C	960,00



▶ Dispensador digital

DIGIPETTE

1 | Fabricado bajo la normativa DIN EN ISO 8655. Componentes interiores de FEP, con muy baja reactividad química.

Referencia	Volumen máx.	Rango volumen	Resolución	Precio
MDG003	10 mL	0.1-99.99 mL	100 μ L	628,85



▶ MGB - Pipetas de volumen variable

▶ Pipetas autoclavables

DIGIPETTE

1 | Diseño ergonómico exclusivo para un uso cómodo y prolongado sin fatiga. Completamente autoclavable sin necesidad de desmontar. Sistema de ajuste de volumen click-stop.

2 | Código de colores para facilitar su identificación. Certificado individual de calibración de acuerdo a la norma EN ISO 8655-6.

Referencia	Volumen (μ L)	División (μ L)	Test Vol. (μ L)	Inexactitud (%)	Imprecisión (%)	Precio
MGB001	0.1-2.5	0.01	0.25	12	6	85,00
			2.5	2.5	1.6	
MGB002	0.5-10	0.1	1	2.5	1.5	90,00
			10	1	0.8	
			20	0.9	0.4	
MGB003	2-20	0.1	2	3	2	85,00
			20	0.9	0.4	
MGB004	5-50	0.5	5	2	2	90,00
			50	0.6	0.3	
MGB005	10-100	0.5	10	3	1.5	90,00
			100	0.8	0.15	
			200	0.6	0.15	
MGB006	20-200	1	20	2	0.8	90,00
			200	0.6	0.15	
			100	2	0.7	
MGB007	100-1000	5	100	2	0.7	90,00
			1000	0.6	0.2	
			500	2	0.6	
MGB008	500-5000	50	500	2	0.6	85,00
			5000	0.5	0.2	
MGB009*	500-10000	100	500	3	0.6	90,00
			10000	0.6	0.2	

* sin eyector de punta; eyección manual





▶ MGB - Pipetas de volumen variable

▶ Pipetas autoclavables, serie Premium



DIGIPETTE

- 1 | Pistón asistido por imán para obtener resultados precisos y constantes. Innovador diseño del muelle y la junta para obtener uno de los equipos con menor fuerza de penetración. Diseño ergonómico con el peso adecuado
- 2 | Ajuste preciso del volumen con sistema de bloqueo incorporado.
- 3 | Compatibilidad universal de puntas. Expulsión de puntas sin esfuerzo gracias a un mecanismo único de amortiguación.

Referencia	Volumen μL	Incrementos μL	Volumen ensayado μL	Inexactitud (\pm) %	Imprecisión (\pm) %	Precio
MGB088	0.1-2.5	0.002	0.25 2.5	12 2.5	6 0.7	149,00
MGB089	0.5-10	0.02	1 10	2.5 1	1.5 0.4	149,00
MGB090	2-20	0.02	2 20	3 0.6	1.5 0.3	149,00
MGB091	5-50	0.1	5 50	2 0.6	2 0.3	149,00
MGB092	10-100	0.1	10 100	3 0.85	1 0.2	149,00
MGB093	20-200	0.2	20 200	2.5 0.6	0.7 0.2	149,00
MGB094	100-1000	1	100 1000	3 0.6	0.6 0.2	149,00

▶ Micropipeta Acura manual® 825



- 1 | Ajuste del volumen inteligente y fiable.
- 2 | Ajuste del volumen con una sola mano. Display digital de precisión visible en todo momento. Ejector de puntas ajustable Justip™ *que se adapta a la mayoría de las puntas.
- 3 | Sistema de calibración por el usuario Swift-set*. Resistencia a los golpes, los rayos ultravioleta y el autoclave.

* Patentado por Socorex

Referencia	Volumen μl	División μl	Inexactitud (%E)			Imprecisión (%CV)			Tipo de punta	Precio
			Vol. mín	Vol. medio	Vol. max	Vol. mín	Vol. medio	Vol. max		
MGB034	0.1-2	0.002	<± 6.0% ¹⁾	<± 4.0%	< 2.0%	< 5.0% ¹⁾	<3.3%	<1.5%	Ultra 10 μl	272,42
MGB035	0.5-10	0.01	<± 2.5% ¹⁾	<± 1.8%	< 1.0%	< 1.8% ²⁾	<1.2%	<0.5%	Ultra 10 μl	272,42
MGB036	1-10	0.01	<± 2.5%	<± 1.8%	< 1.0%	< 2.5%	<1.6%	<0.7%	200 μl	257,00
MGB037	2-20	0.02	<± 2.5%	<± 1.8%	< 1.0%	< 1.7%	<1.1%	<0.5%	200 μl	257,00
MGB038	5-50	0.1	<± 1.5%	<± 1.3%	< 1.0%	< 1.0%	<0.7%	<0.4%	200 μl	257,00
MGB039	10-100	0.1	<± 1.5%	<± 1.2%	< 0.8%	< 1.0%	<0.6%	<0.2%	200 μl	257,00
MGB040	20-200	0.2	<± 1.5%	<± 1.1%	< 0.6%	< 0.6%	<0.4%	<0.2%	200 μl	257,00
MGB033	100-1000	1	<± 1.5%	<± 1.0%	< 0.5%	< 0.5%	<0.4%	<0.2%	1000 μl	257,00

Valores obtenidos con agua bidestilada a temperatura constante ($\pm 0,5^\circ\text{C}$) comprendida entre 20 y 25°C de acuerdo con la norma ISO 8655.

1) medida a 0.5 μl - 2) medida a 1 μl



MGB - Pipetas de volumen variable

Triopack Acura® manual 825



- 1 | Tres pipetas ajustables.
- 2 | Amplia gama de combinaciones de volúmenes hasta 10 mL.
- 3 | Nueve paquetes distintos.
- 4 | Incluye: muestras de Qualitix®, grasa de silicona, certificados de control de calidad y manual de instrucciones.



Referencia	Contenido (modelos micropipetas / macropipetas)			Precio
MGB046	2 µl (0.1-2)	10 µl (0.5-10)	50 µl (5-50)	702,00
MGB047	2 µl (0.1-2)	20 µl (2-20)	200 µl (20-200)	706,24
MGB048	10 µl (1-10)	50 µl (5-50)	200 µl (20-200)	671,00
MGB045	10 µl (1-10)	100 µl (10-100)	1000 µl (100-1000)	689,79
MGB044	10 µl (0.5-10)	100 µl (10-100)	1000 µl (100-1000)	706,24
MGB043	20 µl (2-20)	200 µl (20-200)	1000 µl (100-1000)	689,79
MGB041	100 µl (10-100)	1000 µl (100-1000)	5 ml (0.5-5)	714,46
MGB042	50 µl (5-50)	200 µl (20-200)	1000 µl (100-1000)	689,79
MGB049	1000 µl (100-1000)	5 ml (0.5-5)	10 ml (1-10)	735,02

Valores obtenidos con agua bidestilada a temperatura constante (± 0,5°C) comprendida entre 20 y 25°C según la norma ISO 8655.

Micropipeta Acura® manual 826 XS



- 1 | Un excelente balance entre su ergonomía y tamaño.
- 2 | Nuevos muelles y un nuevo sello de estanqueidad para una activación extra suave
- 3 | Peso reducido y gran ligereza. Manejabilidad aumentada gracias a su eje corto y estrecho. Eje con extremo cónico para un fácil acceso a pequeños microtubos.
- 4 | Display digital de precisión visible en todo momento. Ejector de puntas ajustable JustipTM * - se adapta a la mayoría de las puntas. Calibración Swift-set*



Referencia	Volumen	Peso	Precio
MGB050	0.1 - 2 µl	84 gr	295,00
MGB051	0.5 - 10 µl	84 gr	295,00
MGB052	1 - 10 µl	85 gr	277,00
MGB053	2 - 20 µl	85 gr	277,00
MGB054	5 - 50 µl	86 gr	277,00
MGB055	10 - 100 µl	87 gr	277,00
MGB056	20-200 µl	86 gr	277,00
MGB057	100 - 1000 µl	88 gr	284,76

Acura® manual 826 XS TwiXS pack



- 1 | Dos pipetas de volumen ajustable. Soporte de repisa para pipetas.
- 2 | Combinaciones de volumen hasta 1000 µl.
- 3 | Seis paquetes diferentes.



Referencia	Contenido (micropipetas)		Precio
MGB058	2 µl (0.1 - 2)	20 µl (2 - 20)	515,00
MGB059	10 µl (0.5 - 10)	100 µl (10 - 100)	515,00
MGB060	20 µl (2 - 20)	200 µl (20 - 200)	510,00
MGB061	50 µl (5 - 50)	200 µl (20 - 200)	510,00
MGB062	100 µl (10 - 100)	1000 µl (100 - 1000)	510,00
MGB063	200 µl (20 - 200)	1000 µl (100 - 1000)	510,00



MGB - Pipetas de volumen variable

► Macropipeta Acura manual® 835



- 1| Ajuste del volumen inteligente y fiable. Con una sola mano.
- 2| Filtro de protección de la boquilla intercambiable.
- 3| Eyectador de puntas ajustable Justip™* que se adapta a la mayoría de las puntas.
- 4| Sistema de calibración por el usuario Swift-set*
- 5| Resistente a los golpes, los rayos ultravioleta y al autoclave.
- 6| Adaptador para pipetas Pasteur incluido en los modelos de 2 y 5 ml.

*Patentado por Socorex

SISTEMA DE EYECCIÓN DE PUNTAS PATENTADO



Botón eyector



Eyección ajustable de la punta



Adaptador de pipetas Pasteur



Ajuste de volumen

Referencia	Volumen ml	División ml	Inexactitud (%E)			Imprecisión (%CV)			Tipo de punta	Precio
			Vol. mín	Vol. medio	Vol. max	Vol. mín	Vol. medio	Vol. max		
MGB066	0.2-2	0.002	<± 1.5%	<± 1.0%	<± 0.5%	< 0.5%	< 0.3%	< 0.2%	2 ml	305,32
MGB070 ¹⁾	0.2-2	0.002	<± 1.5%	<± 1.0%	<± 0.5%	< 0.5%	< 0.3%	< 0.2%	2 ml+Pasteur	316,00
MGB067	0.5-5	0.01	<± 1.5%	<± 1.1%	<± 0.6%	< 0.6%	< 0.5%	< 0.3%	5 ml	315,60
MGB068 ¹⁾	0.5-5	0.01	<± 1.5%	<± 1.1%	<± 0.6%	< 0.6%	< 0.5%	< 0.3%	5 ml+Pasteur	355,00
MGB069	1-10	0.01	<± 1.5%	<± 0.7%	<± 0.5%	< 0.5%	< 0.3%	< 0.2%	10 ml	315,60

Valores obtenidos con agua bidestilada a temperatura constante (± 0,5°C) comprendida entre 20 y 25°C según la norma ISO 8655.

1) El modelo incluye un adaptador de boquilla Pasteur.

Accesorios micropipeta



MGY004 y MGY005

Accesorios para Acura 835

Referencia	Descripción	Pack	Precio
MGY005	Filtro de boquilla 10 mL, 30x10.5 mm (lxØ)	50 unidades	51,30
MGY004	Filtro de boquilla 2 y 5 mL, 20x7.5 mm (lxØ)	250 unidades	43,69

► Microdispensadora autollenado Acura® self-refill 865



AUTO
+121°



- 1| Excelente ergonomía, activación suave de el émbolo. Display grande para la visualización del volumen.
- 2| Fácil calibración en el laboratorio. No necesita consumibles.
- 3| Autoclavable completamente ensamblada a 121°C y 250°F. Alimentación vesátil mediante botella, tubo o jeringa.

Referencia	Volumen µl	División µl	Inexactitud (%E)			Imprecisión (%CV)			Precio
			Vol. mín	Vol. medio	Vol. max	Vol. mín	Vol. medio	Vol. max	
MGB072	5-50	0.1	<± 5.0%	<± 3.5%	<± 1.5%	< 2.0%	< 1.4%	< 0.4%	395,00
MGB071	20-200	0.2	<± 2.5%	<± 1.8%	<± 1.0%	< 1.5%	< 1.0%	< 0.3%	358,00
MGB073	100-1000	1	<± 1.5%	<± 1.1%	<± 0.6%	< 0.6%	< 0.4%	<0.2%	334,00

Valores obtenidos con agua bidestilada a temperatura constante (± 0,5°C) comprendida entre 20 y 25°C según la norma ISO 8655.



MGD - Pipetas de volumen fijo

Micropipetas autoclavables

DIGIPETTE

- 1 | Diseño ergonómico exclusivo para un uso cómodo y prolongado sin fatiga.
- 2 | Autoclavable sin necesidad de desmontar. Código de colores para facilitar su identificación. Certificado individual de calibración de acuerdo a las normas ISO 8655.

Referencia	Volumen	Inexactitud (E%)	Imprecisión (CV%)	Precio
MGD001	10 µl	< ± 0.8 %	< 0.8 %	43,45
MGD002	20 µl	< ± 0.6 %	< 0.5 %	43,45
MGD003	25 µl	< ± 0.5 %	< 0.3 %	43,45
MGD004	50 µl	< ± 0.5 %	< 0.3 %	43,45
MGD005	100 µl	< ± 0.5 %	< 0.3 %	43,45
MGD006	200 µl	< ± 0.4 %	< 0.2 %	43,45
MGD007	500 µl	< ± 0.3 %	< 0.2 %	43,45
MGD008	1000 µl	< ± 0.3 %	< 0.15 %	43,45



Accesorios micropipeta



Soporte micropipetas*

Ref.	Vol.	Precio
MGTO01	Soporte para 6 micropipetas	42,64

* fabricado en acrílico

Micropipeta Acura® manual 815

SOCOREX SWISS

- 1 | Diseño ergonómico y ligereza. Suave activación del émbolo.
- 2 | EyeCtor de puntas ajustable Justip™ * que se adapta a la mayoría de las puntas.
- 3 | Calibración por el usuario con tecla integrada. Tapón smartie con código de color.

*Patentado por Socorex

Referencia	Volumen µl	Inexactitud (E%)	Imprecisión (CV%)	Tipo de punta	Precio
MGD014	1	< ± 2.0%	< 1.0%	Ultra 10 µl	172,00
MGD023	40	< ± 0.7%	< 0.5%	200 µl	172,00
MGD024	50	< ± 0.7%	< 0.4%	200 µl	172,00
MGD025	60	< ± 0.7%	< 0.5%	200 µl	172,00
MGD026	70	< ± 0.7%	< 0.4%	200 µl	172,00
MGD027	75	< ± 0.7%	< 0.4%	200 µl	172,00
MGD028	80	< ± 0.7%	< 0.35%	200 µl	172,00
MGD029	90	< ± 0.7%	< 0.3%	200 µl	172,00
MGD030	100	< ± 0.7%	< 0.3%	200 µl	176,82
MGD031	120	< ± 0.7%	< 0.4%	200 µl	172,00
MGD032	150	< ± 0.7%	< 0.3%	200 µl	172,00
MGD033	200	< ± 0.7%	< 0.3%	200 µl	176,82
MGD034	250	< ± 0.7%	< 0.4%	1000 µl	172,00
MGD035	300	< ± 0.7%	< 0.4%	1000 µl	172,00
MGD036	400	< ± 0.7%	< 0.3%	1000 µl	172,00
MGD037	500	< ± 0.7%	< 0.3%	1000 µl	176,82
MGD038	600	< ± 0.7%	< 0.3%	1000 µl	172,00
MGD039	700	< ± 0.7%	< 0.2%	1000 µl	172,00
MGD040	750	< ± 0.7%	< 0.2%	1000 µl	172,00
MGD041	800	< ± 0.7%	< 0.2%	1000 µl	172,00
MGD042	900	< ± 0.7%	< 0.2%	1000 µl	172,00
MGD013	1000	< ± 0.6%	< 0.2%	1000 µl	176,82





MGD - Pipetas de volumen fijo

Macropipeta Acura manual® 835 F



- 1 | Diseño ergonómico exclusivo para un uso cómodo y prolongado sin fatiga.
- 2 | Completamente autoclavable sin necesidad de desmontar. Código de colores.
- 3 | Certificado individual de calibración de acuerdo a las normas ISO 8655.

Referencia	Volumen ml	Inexactitud (E%)	Precisión (CV%)	Punta	Precio
MGD043	2	< ± 0.8%	< 0.5%	2 ml	250,00
MGD044	2.5	< ± 0.8%	< 0.5%	5 ml	250,00
MGD045	5	< ± 0.7%	< 0.3%	5 ml	250,00
MGD046	10	< ± 0.5%	< 0.2%	10 ml	257,00

Micropipeta Junior



DIGIPETTE

- 1 | Tamaño compacto de 130 mm que garantiza una operación sin fatiga. Émbolo de dos etapas que permite la técnica del "pipeteado inverso".
- 2 | Calibradas según la norma EN ISO 8655-6. Pueden ser esterilizadas en autoclave. Pistón de acero inoxidable para un funcionamiento fiable y larga durabilidad. Pulsadores de colores para una fácil identificación de los volúmenes.

Referencia	Vol. nominal (µL)	Vol. de prueba (µL)	Inexactitud (±)%	Imprecisión (±)%	Precio
MGD095	5	5	1,3	1,2	16,70
MGD096	10	10	0,8	0,8	16,70
MGD097	20	20	0,6	0,5	16,70
MGD098	25	25	0,5	0,3	16,70
MGD099	50	50	0,5	0,3	16,70
MGD100	100	100	0,5	0,3	16,70
MGD101	200	200	0,4	0,2	16,70

MGG - Pipetas multicanal

Micropipeta autoclavable



DIGIPETTE

- 1 | Ampliamente utilizados en inmunología, bioquímica, diagnóstico clínico y analítica de alimentos. Aptos para manejo de placas microtiter en procesos de dilución y pasos de lavado entre otros. Cabezal giratorio 360° y desmontable para autoclavar. Identificación mediante código de colores.

Referencia	Rango Vol. µl	Res. µl	Test Vol. µl	Inexactitud (±) %	Imprecisión (±) %	Precio
8 Canales						
MGG001	0.5-10	0.1	1 10	4 1.5	4 1.5	320,00
MGG002	5-50	0.5	5 50	3 1	2 0.7	320,00
MGG003	10-100	1	10 100	1.5 1	1.5 0.5	320,00
MGG004	20-200	1	20 200	1.5 0.7	0.75 0.25	320,00
MGG005	30-300	1	30 300	1.5 0.8	0.75 0.25	320,00
12 Canales						
MGG006	0.5-10	0.1	1 10	4 1.5	4 1.5	340,00
MGG007	5-50	0.5	5 50	3 1	2 0.7	340,00
MGG008	10-100	1	10 100	1.5 1	1.5 0.5	340,00
MGG009	20-200	1	20 200	1.5 0.7	0.75 0.25	340,00
MGG010	30-300	1	30 300	1.5 0.8	0.75 0.25	340,00



MGG - Pipetas multicanal

Micropipeta autoclavable premium

DIGIPETTE

- 1 | Pipeteo con el mínimo esfuerzo y una alta precisión gracias a:
 - Pistón asistido por imán para obtener resultados precisos y constantes.
 - Innovador diseño del muelle y la junta para obtener una de las pipetas con menor fuerza de accionamiento del pulsador.
 - Diseño ergonómico con el peso adecuado.
- 2 | Ajuste preciso del volumen con sistema de bloqueo incorporado.
- 3 | Incluye Informe de Calibración de fábrica (según ISO 8655-6 en laboratorio acreditado ISO 17025).
- 4 | Compatibilidad universal de puntas. 3 años de garantía.
- 5 | Expulsión de puntas sin esfuerzo gracias a un mecanismo único de amortiguación.
- 6 | Módulo volumétrico giratorio 360° para una rotación flexible y sin esfuerzo.



Referencia	Rango	Incremento	Precio
8 Canales			
MGG028	0,5-10 μ l	0,02 μ l	399,00
MGG029	2-20 μ l	0,02 μ l	399,00
MGG030	5-50 μ l	0,1 μ l	399,00
MGG031	10-100 μ l	0,1 μ l	460,00
MGG032	20-200 μ l	0,2 μ l	460,00
MGG033	30-300 μ l	0,2 μ l	460,00
12 Canales			
MGG034	0,5-10 μ l	0,02 μ l	480,00
MGG035	2-20 μ l	0,02 μ l	480,00
MGG036	5-50 μ l	0,1 μ l	480,00
MGG037	10-100 μ l	0,1 μ l	480,00
MGG038	20-200 μ l	0,2 μ l	480,00
MGG039	30-300 μ l	0,2 μ l	480,00

Acura® manual 855

SOCOREX
swiss

- 1 | Modelos de 8 y 12 canales, hasta 350 μ l. Rotación a 360° del módulo volumétrico.
- 2 | Ligereza y adaptación perfecta a la mano. Display digital de precisión siempre visible.
- 3 | Ejector de puntas ajustable JustipTM* que se adapta a la mayoría de las puntas.
- 4 | Sistema de calibración por el usuario Swift-set*.

* Patentado por Socorex



Rotación 360°



Recipiente multicanal



Referencia	Volumen μ l	División μ l	Inexactitud (%E)			Imprecisión (%CV)			Tipo de punta	Precio
			Vol. mín	Vol. medio	Vol. max	Vol. mín	Vol. medio	Vol. max		
12 Canales										
MGG016	0.5 - 10	0.01	<± 3.5% ¹⁾	<± 2.5%	<± 1.5%	< 3.0% ¹⁾	< 2.0%	< 1.0%	Ultra 10 μ l	790,00
MGG017	5 - 50	0.1	<± 1.0%	<± 0.9%	<± 0.8%	< 1.0%	< 0.7%	< 0.4%	200 μ l	740,00
MGG018	20 - 200	0.2	<± 0.9%	<± 0.8%	<± 0.7%	< 0.6%	< 0.5%	< 0.3%	200 μ l	740,00
MGG019	40 - 350	0.4	<± 1.0%	<± 0.9%	<± 0.8%	< 0.6%	< 0.5%	< 0.3%	350 μ l	740,00
8 Canales										
MGG020	0.5 - 10	0.01	<± 3.5% ¹⁾	<± 2.5%	<± 1.5%	< 3.0% ¹⁾	< 2.0%	< 1.0%	Ultra 10 μ l	704,18
MGG021	5 - 50	0.1	<± 1.0%	<± 0.9%	<± 0.8%	< 1.0%	< 0.7%	< 0.4%	200 μ l	641,00
MGG024	10-100	0.1	<± 1.0%	<± 0.9%	<± 0.8%	< 0.9%	< 0.6%	< 0.4%	200 μ l	641,00
MGG022	20 - 200	0.2	<± 0.9%	<± 0.8%	<± 0.7%	< 0.6%	< 0.5%	< 0.3%	200 μ l	658,95
MGG023	40 - 350	0.4	<± 1.0%	<± 0.9%	<± 0.8%	< 0.6%	< 0.5%	< 0.3%	350 μ l	658,95



MGJ - Pipetas de repetición

Pipeta repetidora Stepper™ 416



- 1 | Activación con 4 dedos. Mecanismo de autobloqueo.
- 2 | Botones de configuración con códigos de color que proporcionan una indicación clara de los volúmenes y del número de alícuotas.
- 3 | Tres jeringas de desplazamiento positivo con códigos de color (jeringas Ecostep™)

Referencia	Precio
MGJ003	345,00

Número alícuotas	73	49	36	29	24	20	18	15	14	12	11	10	9	8	8	7	7	7	6
Volumen μL	10	15	20	25	30	35	40	45	50	55	60	65	70	75	80	85	90	95	100
Volumen μL	50	75	100	125	150	175	200	225	250	275	300	325	350	375	400	425	450	475	500
Volumen μL	500	750	1000	1250	1500	1750	2000	2250	2500	2750	3000	3250	3500	3750	4000	4250	4500	4750	5000

Accesorios Stepper™ 416



Ecotest™ bioproof™, estéril

Ref.	Capacidad	Volumen	Esteril	Envase	Precio
MJV025	0.75mL	10-100 μL	No	100	1,66
MJV028	0.75mL	10-100 μL	Sí	50	3,59
MJV026	3.75mL	50-500 μL	No	100	1,73
MJV027	3.75mL	50-500 μL	Sí	50	3,63
MJV029	37.5 mL	500-5000 μL	No	100	2,12
MJV030	37.5 mL	500-5000 μL	Sí	50	4,73



Repuesto adaptador Ecotest™ roja

Referencia	Precio
MJV031	14,10



Soporte para Stepper™

Referencia	Precio
MGT020	62,00

MGM - Pipetas electrónicas

Acura® electro: 926XS (micro), 936 (macro), 956 (multicanal)



- 1 | Ergonomía optimizada, ligera. Programa de autoaprendizaje fácil e intuitivo.
- 2 | Gran display de visualización reversible para lectura izquierda / derecha.
- 3 | Batería rápidamente intercambiable. Carga rápida, gran autonomía de trabajo.
- 4 | Eyector ajustable* que se adapta a la mayoría de las puntas. Contador de ciclo de pipeteado.
- 5 | 27 Módulos volumétricos intercambiables, todos se adaptan a la misma unidad de control.
- 6 | Velocidad de pipeteado regulable.

*Patentado por Socorex.

Pack inicial

Recomendado cuando se compra una Acura Electro por primer vez. Cada pack inicial incluye: pipeta electrónica, certificado de control de calidad, manual de instrucciones, soporte cargador, fuente de alimentación, pack de batería adicional y muestras de puntas de pipeta.

Referencia	Volumen	División	Inexactitud (E%)		Precisión (CV%)		Punta	Precio
			Vol. mín.	Vol. máx.	Vol. mín.	Vol. máx.		
Micropipetas Acura® electro 926XS								
MGM002	0.1 - 2 μL	0.01 μL	<+/- 2.5 % ¹⁾	<+/- 0.9 %	< 2.5 % ¹⁾	< 0.8 %	Ultra 10 μL	585,00
MGM003	0.5 - 10 μL	0.05 μL	<+/- 1.2 % ²⁾	<+/- 0.6 %	< 1.5 % ²⁾	< 0.35 %	Ultra 10 μL	585,00
MGM004	0.5 - 10 μL	0.05 μL	<+/- 1.2 % ²⁾	<+/- 0.6 %	< 1.7 % ²⁾	< 0.4 %	200 μL	585,00
MGM005	1 - 20 μL	0.1 μL	<+/- 1.2 % ²⁾	<+/- 0.5 %	< 1.2 % ²⁾	< 0.3 %	200 μL	585,00
MGM006	2.5 - 50 μL	0.25 μL	<+/- 1.0 % ²⁾	<+/- 0.5 %	< 0.7 % ²⁾	< 0.25 %	200 μL	585,00
MGM007	5 - 100 μL	0.5 μL	<+/- 1.0 % ²⁾	<+/- 0.5 %	< 0.7 % ²⁾	< 0.2 %	200 μL	585,00
MGM013	10 - 200 μL	1.0 μL	<+/- 1.0 % ²⁾	<+/- 0.4 %	< 0.6 % ²⁾	< 0.15 %	200 μL	590,00
MGM001	50 - 1000 μL	5.0 μL	<+/- 0.8 % ²⁾	<+/- 0.4 %	< 0.4 % ²⁾	< 0.1 %	1000 μL	585,00

Valores obtenidos en Modo Avanzado con agua bidestilada a temperatura constante ($\pm 0.5^\circ\text{C}$) comprendida entre 20 y 25 $^\circ\text{C}$, según la norma ISO 8655. Rendimiento medio a: ¹⁾ 0.5 μL ²⁾ 10% del volumen nominal



MGM - Pipetas electrónicas

Acura® electro: 926XS (micro), 936 (macro), 956 (multicanal)



- 1 | Ergonomía optimizada, ligera. Programa de autoaprendizaje fácil e intuitivo.
- 2 | Gran display de visualización reversible para lectura izquierda / derecha.
- 3 | Batería rápidamente intercambiable. Carga rápida, gran autonomía de trabajo.
- 4 | Ejector ajustable* que se adapta a la mayoría de las puntas. Contador de ciclo de pipeteado.
- 5 | 27 Módulos volumétricos intercambiables, todos se adaptan a la misma unidad de control.
- 6 | Velocidad de pipeteado regulable.

*Patentado por Socorex.

Pack inicial
 Recomendado cuando se compra una Acura Electro por primer vez. Cada pack inicial incluye: pipeta electrónica, certificado de control de calidad, manual de instrucciones, soporte cargador, fuente de alimentación, pack de batería adicional y muestras de puntas de pipeta.



Referencia	Volumen	División	Inexactitud (E%)		Precisión (CV%)		Punta	Precio
			Vol. mín.	Vol. máx.	Vol. mín.	Vol. máx.		

Micropipetas Acura® electro 936								
MGM020	0.1 - 2 ml	0.01 ml	<+/- 1.5 % ²⁾	<+/- 0.5 %	< 0.6 % ²⁾	< 0.15 %	2 ml	610,00
MGM021	0.25 - 5 ml	0.05 ml	<+/- 1.2 % ²⁾	<+/- 0.5 %	< 0.6 % ²⁾	< 0.15 %	5 ml	610,00
MGM022	0.5 - 10 ml	0.05 ml	<+/- 1.0 % ²⁾	<+/- 0.5 %	< 0.5 % ²⁾	< 0.15 %	10 ml	610,00

Pipetas Acura® electro 956, 8 canales								
MGM031	0.5 - 10 µl	0.05 µl	<+/- 3.5 % ²⁾	<+/- 1.0 %	< 3.0 % ²⁾	< 0.7 %	Ultra 10 µl	1.000,00
MGM037	2.5 - 50 µl	0.25 µl	<+/- 1.0 % ²⁾	<+/- 0.8 %	< 1.0 % ²⁾	< 0.4 %	200 µl	975,00
MGM033	10 - 200 µl	1.0 µl	<+/- 0.9 % ²⁾	<+/- 0.6 %	< 0.6 % ²⁾	< 0.25 %	200 µl	999,00
MGM035	20 - 350 µl	5.0 µl	<+/- 1.0 % ²⁾	<+/- 0.6 %	< 0.6 % ²⁾	< 0.25 %	350 µl	975,00

Pack inicial Micropipetas Acura® electro 926XS								
MGM008	0.1 - 2 µl	0.01 µl	<+/- 2.5 % ¹⁾	<+/- 0.9 %	< 2.5 % ¹⁾	< 0.8 %	Ultra 10 µl	850,00
MGM009	0.5 - 10 µl	0.05 µl	<+/- 1.2 % ²⁾	<+/- 0.6 %	< 1.5 % ²⁾	< 0.35 %	Ultra 10 µl	850,00
MGM010	0.5 - 10 µl	0.05 µl	<+/- 1.2 % ²⁾	<+/- 0.6 %	< 1.7 % ²⁾	< 0.4 %	200 µl	850,00
MGM011	1 - 20 µl	0.1 µl	<+/- 1.2 % ²⁾	<+/- 0.5 %	< 1.2 % ²⁾	< 0.3 %	200 µl	850,00
MGM012	2.5 - 50 µl	0.25 µl	<+/- 1.0 % ²⁾	<+/- 0.5 %	< 0.7 % ²⁾	< 0.25 %	200 µl	850,00
MGM014	5 - 100 µl	0.5 µl	<+/- 1.0 % ²⁾	<+/- 0.5 %	< 0.7 % ²⁾	< 0.2 %	200 µl	850,00
MGM015	10 - 200 µl	1.0 µl	<+/- 1.0 % ²⁾	<+/- 0.4 %	< 0.6 % ²⁾	< 0.15 %	200 µl	850,00
MGM016	50 - 1000 µl	5.0 µl	<+/- 0.8 % ²⁾	<+/- 0.4 %	< 0.4 % ²⁾	< 0.1 %	1000 µl	850,00

Pack inicial Pipetas Acura® electro 956, 8 canales								
MGM032	0.5 - 10 µl	0.05 µl	<+/- 3.5 % ²⁾	<+/- 1.0 %	< 3.0 % ²⁾	< 0.7 %	Ultra 10 µl	1.270,00
MGM038	2.5 - 50 µl	0.25 µl	<+/- 1.0 % ²⁾	<+/- 0.8 %	< 1.0 % ²⁾	< 0.4 %	200 µl	1.300,00
MGM034	10 - 200 µl	1.0 µl	<+/- 0.9 % ²⁾	<+/- 0.6 %	< 0.6 % ²⁾	< 0.25 %	200 µl	1.250,00
MGM036	20 - 350 µl	5.0 µl	<+/- 1.0 % ²⁾	<+/- 0.6 %	< 0.6 % ²⁾	< 0.25 %	350 µl	1.300,00

Pack inicial pipetas Acura® electro 956, 12 canales								
MGM024	0.5 - 10 µl	0.05 µl	<+/- 3.5 % ²⁾	<+/- 1.0 %	< 3.0 % ²⁾	< 0.7 %	Ultra 10 µl	1.375,00
MGM030	2.5 - 50 µl	0.25 µl	<+/- 1.0 % ²⁾	<+/- 0.8 %	< 1.0 % ²⁾	< 0.4 %	200 µl	1.350,00
MGM026	10 - 200 µl	1.0 µl	<+/- 0.9 % ²⁾	<+/- 0.6 %	< 0.6 % ²⁾	< 0.25 %	200 µl	1.325,00
MGM028	20 - 350 µl	5.0 µl	<+/- 1.0 % ²⁾	<+/- 0.6 %	< 0.6 % ²⁾	< 0.25 %	350 µl	1.325,00

Valores obtenidos en Modo Avanzado con agua bidestilada a temperatura constante (± 0.5°C) comprendida entre 20 y 25 °C, según la norma ISO 8655. Rendimiento medio a: ¹⁾ 0.5 µl ²⁾ 10% del volumen nominal

Pipeta digital DosyPette



- 1 | Funciones de pipeteado, mezclado, multidispensación (paso a paso) y dilución.
- 2 | Control motorizado de alto rendimiento que asegura una elevada precisión y repetibilidad y elimina los posibles errores del pipeteado manual.
- 3 | Autocalibración: mediante conexión al PC a través del puerto USB el usuario puede realizar la calibración de la pipeta utilizando el software específico.
- 4 | Módulo inferior autoclavable. Velocidad de aspiración y dispensación ajustables.

Referencia	Volumen (µL)	Incremento (µL)	Vol. test (µL)	Inexactitud (µL)	%	Imprecisión SD (µL)	CV%	Precio
MGM039	0.5-10	0.01	10	± 0.10	± 1.0	0.05	0.50	380,00
			1	± 0.03	± 3.5	0.03	3.00	
MGM040	5-50	0.1	50	± 0.40	± 0.80	0.15	0.30	380,00
			5	± 0.15	± 3.00	0.12	2.50	
MGM041	30-300	1	300	± 1.80	± 0.60	0.60	0.20	380,00
			30	± 0.9	± 3.00	0.21	0.70	
MGM042	100-1000	5	1000	± 6.00	± 0.60	2.00	0.20	380,00
			100	± 3.00	± 3.00	0.60	0.60	





MGR - Otras pipetas

▶ Acura® dilute 810 (pipeta de dilución 1:10) **SOCOREX** SWISS



- 1 | Dos volúmenes fijos precalibrados - no se necesita ningún ajuste.
- 2 | Activación sin problemas, excelente ergonomía.
- 3 | Filtro de protección de boquilla PE intercambiable.
- 4 | Sistema Justip™ para ajuste de la altura del eyector de puntas.
- 5 | Calibración independiente para cada volumen. Enteramente autoclavable a 121°C / 250 °F.

Referencia	Inexactitud. (E%)	Imprecisión (CV %)	Volumen	Precio
MGR001	<± 0.5%	< 0.4%	1 ml	267,28
	<± 2.0%	< 2.5%	0.1 ml	

Valores obtenidos con agua bidestilada a temperatura constante (± 0,5°C) comprendida entre 20 y 25°C de acuerdo con la norma ISO 8655.

Accesorios Acura® dilute 810



MGY006

Accesorios para pipetas Acura dilute 810

Referencia	Descripción	Pack	Precio
MGY006	Filtro boquilla 6.3x2.5 mm	100 uds.	59,62

MGT - Soportes

▶ Soporte Twister universal 336



- 1 | 6 posiciones. Rotación fluida de 360°.Fácil alcance de los instrumentos.
- 2 | Concepto adaptado a la mayoría de marcas de pipetas.Discos intercambiables.
- 3 | Siete colores traslúcidos.

Referencia	Color	Pack	Precio
MGT013	Azul zafiro	1/caja	140,84
MGT014	Verde esmeralda	1/caja	137,00
MGT015	Naranja topaz	1/caja	137,00
MGT016	Cuarzo gris	1/caja	137,00
MGT017	Rojo rubin	1/caja	137,00
MGT018	Blanco diamante	1/caja	140,84
MGT019	Amarillo citrino	1/caja	137,00

▶ Soporte 340



- 1 | 3 posiciones. Adaptado para pipetas micro, macro y/o multicanal Socorex y las pipetas de desplazamiento positivo Acura 846.
- 2 | Cada instrumento puede alcanzarse con facilidad. Fabricado con material poliamida.

Referencia	Color	Embalaje	Precio
MGT012	Gris claro	1/caja	114,11



MGT - Soportes

► Soporte de pipetas para repisa 332



- 1| Dos posiciones. Adaptado para pipetas micro, macro y multicanal.
- 2| Se adapta a todos los instrumentos Calibra y Acura incluyendo las pipetas micro-dispensadoras Acura 865. Se suministran con banda autoadhesiva.

Referencia	Descripción	Precio
MGT004	Soporte repisa 332 para 2 pipetas	24,57
MGT006	Soporte repisa 332 para 2 pipetas (pack de 4 uds.)	84,50



► Soporte In-line universal 337



- 1| 7 posiciones. Sostiene pipetas monocanal de la mayoría de las marcas. Soporte de pipeta que ahorra espacio. Material robusto de poliamida. Cinco colores pastel atractivos.

Referencia	Color	Embalaje	Precio
MGT009	Gris claro	1/caja	114,11
MGT007	Rosa pastel	1/caja	111,00
MGT010	Azul glaciado	1/caja	114,11
MGT008	Menta	1/caja	111,00
MGT011	Amarillo vainilla	1/caja	111,00



► Soporte carga 3 posiciones, Acura electro



- 1| El soporte para pipetas o baterías permite cargar y almacenar hasta 3 pipetas o baterías de manera simultánea. Cada posición está provista de un LED de carga rojo/verde. Fuente de alimentación no incluida (REF: MGY046)

Referencia	Descripción	Precio
MGT021	Para pipetas o baterías	228,22
MGT022	Para baterías	190,00



► Soporte



- 1| Fabricado en acrílico, permite colocar hasta 6 pipetas.

Referencia	Descripción	Precio
MGT001	Soporte para 6 micropipetas	42,64



► Soporte micropipetas Digipette Junior



- 1| Fabricado en acrílico, permite colocar hasta 6 pipetas.

Referencia	Descripción	Precio
MGT025	Soporte para 6 micropipetas	25,00





MJ - Puntas SOCOREX















Características puntas para pipetas - SOCOREX

- 1| Todas las Qualitix® incluyendo modelos estériles, a excepción de las puntas con filtro, pueden autoclavarse a 121°C/250°F durante 20 minutos.
- 2| Bolsas, racks y sistema de llenado de racks tipfill. Puntas disponibles en bolsas, racks con tapa abatible y sistema de llenado de racks tipfill. Las cajas tienen bordes redondeados lisos y cierre rápido ergonómico que no atrapa los guantes. La tapa transparente permite la vista inmediata del contenido. Los racks vacíos se pueden reutilizar con el sistema tipfill.
- 3| Certificadas libres de nucleasas, endotoxinas y ATP.
- 4| Amplia compatibilidad con todas las marcas de micropipetas.

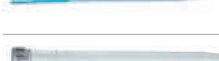
Sistema de llenado Tipfill

Los paquetes tipfill están pensados para una carga fácil de los racks. Una solución práctica y económica para cualquier laboratorio, limitando al mínimo la interrupción del trabajo. Cada inserto de 96 puntas se transfiere inmediatamente a un rack vacío sin riesgo de contaminación. La cubierta de transferencia mantiene las puntas limpias y evita el bamboleo durante el relleno.

	Referencia	Volumen	Filtro	Estéril	LR	Tipfill	Punta	Envase	Precio	
	Natural micro									
	MJB012	10 µL	-	-	-	-	Fina	B/1000	54,90	
	Natural con filtro									
	MJD005	20 µL	●	●	-	-	Biselada	10xR/96	226,00	
	MJG003	100 µL	●	●	-	-	Biselada	10xR/96	232,00	
	Natural universal									
	MJJ019	200 µL	-	-	-	-	Biselada	B/1000	46,00	
	Amarillo estándar									
	MJJ030	200 µL	-	-	-	-	Biselada	B/1000	44,00	
	MJJ031	200 µL	-	-	-	-	Biselada	10xR/96	105,00	
	Amarillo para Calibra									
	MJJ029	200 µL	-	-	-	-	Fina	2xB/500	45,00	
	Natural estándar									
	MJL011	350 µL	-	-	-	-	Fina	B/1000	78,00	
	MJL010	350 µL	-	-	-	-	Fina	10xR/96	143,92	
	Natural estándar									
	MJN017	1000 µL	-	-	-	-	Fina	B/1000	60,10	
	MJN028	1000 µL	●	●	-	-	Biselada	6xR/96	206,00	
	Azul estándar									
	MJN018	1000 µL	-	-	-	-	Biselada	B/1000	60,10	
	MJN031	1000 µL	-	-	-	-	Biselada	6xR/96	113,00	
	Macropunta									
	MJQ010	2 mL	-	-	-	-	Fina	2xB/250	105,00	
	MJQ011	5 mL	-	-	-	-	Fina	2xB/250	108,00	
	MJQ014	5 mL	-	-	-	-	Fina	2xR/50	80,00	
	MJQ012	10 mL	-	-	-	-	Fina	3xB/100	115,00	

MJ - Puntas KARTELL



Ref - MJJ007

Referencia	Volumen	Color	Estéril	Filtro	Tipo	Envase	P. unit	Lote	P. unit/lote
MJB002	0,5-10 µL	Neutro	-	-	Eppendorf	Bulk (b/1000)	-	25	14,94
MJB003	0,5-10 µL	Neutro	-	-	Eppendorf	Rack (p/96)	-	10	9,17
MJB005*	0,5-10 µL	Neutro	●	●	Gilson	Rack (p/96)	-	10	17,51
MJB006	0,5-10 µL	Neutro	-	-	Gilson	Rack (p/96)	12,88	10	10,95
MJB007	0,5-10 µL	Neutro	-	-	Eppendorf	Rack (p/96)	12,51	10	10,63
MJB009	0,5-10 µL	Neutro	-	-	Eppendorf	Refill (p/5)	-	10	38,11
MJD001	2-20 µL	Neutro	-	-	Eppendorf	Bulk (b/1000)	-	25	12,36
MJD004	2-20 µL	Neutro	-	-	Eppendorf	Rack (p/96)	-	10	8,81
MJG001*	5-100 µL	Neutro	●	●	Eppendorf	Rack (p/96)	-	10	17,77
MJG002*	5-100 µL	Neutro	●	●	Gilson	Rack (p/96)	-	10	17,77
MJJ003	5-200 µL	Amarillo	-	-	Gilson	Bulk (b/1000)	11,02	25	9,37



MJ - Puntas KARTELL

Referencia	Volumen	Color	Estéril	Filtro	Tipo	Envase	P.UNIT	Lote	P.UNIT/LOTE
MJJ004	2-200 µL	Amarillo	-	-	Universal	Bulk (b/1000)	7,91	24	6,72
MJJ011	5-200 µL	Amarillo	-	-	Universal	Rack (p/96)	-	10	8,29
MJJ007	5-200 µL	Amarillo	-	-	Universal, graduado	Bulk (b/1000)	10,61	24	9,02
MJJ008	2-200 µL	Amarillo	-	-	Gilson	Rack (p/96)	-	10	5,41
MJJ009	2-200 µL	Amarillo	-	-	Universal	Rack (p/96)	5,42	10	4,61
MJJ010*	2-200 µL	Neutro	-	-	Universal	Rack (p/96)	-	10	17,89
MJN003	100-1000 µL	Azul	-	-	Universal	Bulk (b/1000)	12,26	8	10,42
MJN011	100-1000 µL	Azul	-	-	Universal	Rack (p/96)	10,29	10	8,75
MJN010*	50-1000 µL	Neutro	●	●	Gilson	Rack (p/96)	-	10	18,54
MJQ001	1-5 mL	Neutro	-	-	Finnpipette	Bulk (b/250)	37,49	8	31,87
MJQ003	1-5 mL	Neutro	-	-	Eppendorf Biohit	Bulk (b/250)	-	250	0,20
MJQ004	1-5 mL	Neutro	-	-	Gilson Socorex, Nichiryo	Bulk (b/250)	-	8	32,96
MJQ002	2-10 mL	Neutro	-	-	Gilson	Bulk (b/100)	37,49	10	31,87
MJQ008	2-10 mL	Neutro	-	-	Gilson	Rack (p/25)	-	4	29,42



Ref - MJJ007

* Autoclavables a +121 °C durante 20 minutos / ** Punta fina para carga de geles

MJ - Puntas DIGIPETTE

DIGIPETTE

	Referencia	Volumen	Filtro	Estéril	LR	Envase	P.UNIT	Lote	P.UNIT/LOTE
HQ -	MJB032	10 µL	-	-	-	Bolsa (1.000 uds)	11,35	-	-
	MJB034	10 µL	-	●	-	Rack (96 uds)	4,34	10	3,42
	MJB035	10 µL	-	-	-	Rack (96 uds)	5,18	10	4,16
HQ -	MJB036	10 µL	●	●	-	Rack (96 uds)	6,80	10	5,40
	MJB033	10 µL	-	-	-	Bolsa (1.000 uds)	45,00	-	-
	MJB011	20 µL	-	-	-	Bolsa (1.000 uds)	4,00	50	3,40
		Blanca							
HQ -	MJD011	20 µL	●	●	-	Rack (96uds)	7,13	10	5,72
	MJD012	20 µL	●	●	●	Rack (96uds)	5,75	10	5,17
HQ -	MJG005	100 µL	●	-	-	Bolsa (1.000uds)	51,52	-	-
	MJG006	100 µL	●	●	-	Rack (96uds)	7,10	10	5,62
HQ -	MJJ040	200 µL	-	-	-	Bolsa (1.000uds)	10,80	20	8,75
	MJJ043	200 µL	-	●	●	Rack (96uds)	5,18	10	4,14
HQ -	MJJ044	200 µL	●	●	-	Rack (96uds)	7,00	10	5,52
	MJJ016	2-200 µL, Amarilla	-	-	-	Bolsa (1.000 uds)	4,85	-	-
HQ -	MJN038	1.000 µL	-	-	-	Bolsa (1.000uds)	16,02	10	12,83
	MJN040	1.000 µL	-	●	-	Rack (96uds)	5,32	6	4,39
HQ -	MJN042	1.000 µL	●	●	-	Rack (96uds)	7,00	6	5,52
	MJN015	100-1.000 µL Azul	●	●	-	Bolsa (500 uds)	4,50	-	-
	MJQ020	10 mL	-	-	-	Bolsa (100 uds)	44,00	-	-
		Transparente							



MJV - Jeringas para pipetas de repetición

► Punta dispensador



DIGIPETTE

1 | No estériles, de uso único. Fabricadas en plástico de alta calidad.

Referencia	Volumen	Rango	Exactitud	Lote	P. unit/lote
MJV020	5 ml	100-500 μ L	± 0.6 %	10	1,50

► Jeringas Ecostep™ para pipeta Stepper™ 411



1 | Código de color: La jeringa Ecostep y el botón selector tienen una codificación de color para eliminar todo error de ajuste.
2 | Disponibles en formato estéril.



Referencia	Volumen	Capacidad	Esterilizada	Envase	Precio
MJV025	10 - 100 μ l	0.75 mL	No	100	1,66
MJV028	10 - 100 μ l	0.75 mL	Sí	50	3,59
MJV026	50 - 500 μ l	3.75 mL	No	100	1,73
MJV027	50 - 500 μ l	3.75 mL	Sí	50	3,63
MJV029	500 - 5000 μ l	37.5 mL	No	100	2,12
MJV030	500 - 5000 μ l	37.5 mL	Sí	50	4,73

Valores obtenidos con agua bidestilada a temperatura constante ($\pm 0,5^{\circ}\text{C}$) comprendida entre 20 y 25°C según la norma ISO 8655.

Referencia	Descripción	Color	Precio
MJV031	Adaptador para Ecostep caja de 5	Rojo	14,10

► Forma de 'V'

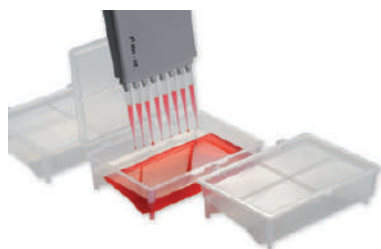

1 | Especialmente adaptados para el pipeteado simple y multicanal.
2 | El fondo en forma de V permite la aspiración hasta las últimas gotas de reactivo.
3 | Fabricados con polipropileno, autoclavable, reutilizable.

Referencia	Pack	Volumen	Tapa	Precio
MJX001	20 unidades	70 ml	No	35,96

► 8 y 12 canales



1 | Recipientes de 8 y 12 canales, capacidad de 48 mL.
2 | La solución ideal para numerosas aplicaciones.
3 | Fabricados con poliestireno, disponibles esterilizados, envoltura individual.

Referencia	Pack	Canales	Esterilizado	Precio
MJX003	30 unidades	8 canales	No	41,80
MJX004	30 unidades	8 canales	Sí	42,46
MJX005	30 unidades	12 canales	No	41,80
MJX006	30 unidades	12 canales	Sí	41,30



MJX - Recipientes para reactivos

▶ Recipientes para reactivos desechables



1| Fabricado en PP, con un volumen de 50 mL. Apto para su uso con pipetas multicana

Referencia	Pack	Volumen	Estéril	Precio
MJX007	20 uds	50 mL	No	4,90
MJX008	200 uds	50 mL	Sí	65,00



▶ MMB - Clásicas

▶ Jeringas con boquilla Luer



- 1| Fabricadas en vidrio neutro.
- 2| Esterizables al vapor por autoclave. Se recomienda hacerlo a 134°C durante 10 minutos, separando el émbolo del cilindro.
- 3| Punta del embolo marcado con anillo ámbar. No apto para uso médico.

Referencia	Volumen	Precio
Boquilla Luer Lock metal		
MMB002	1 mL	6,65
MMB003	2 mL	6,65
MMB004	3 mL	6,65
MMB005	5 mL	8,09
MMB006	10 mL	13,90
MMB007	20 mL	18,95
MMB009	50 mL	42,00
MMB010	100 mL	67,00
Boquilla Luer Metal		
MMB034	5 mL	8,93
MMB013	10 mL	11,60
MMB012	20 mL	17,85



▶ Jeringas Dosys all-glass 155



- 1| Acabado de precisión del émbolo y cilindro. Excelente ajuste y estanqueidad con líquido.
- 2| Graduaciones muy visibles permanentemente.
- 3| Fabricadas en vidrio borosilicato.

Referencia	Volumen	División	Embalaje	Precio
Boquilla Luer de vidrio				
MMB015	0.1-1 mL	0.05 mL	3 / caja	28,78
Boquilla Luer Lock de metal				
MMB024	1-10 mL	0.2 mL	3 / caja	40,30
MMB025	10-100 mL	10 mL	1 / caja	54,90
MMB027	1-20 mL	1 mL	2 / caja	40,71
MMB031	1-50 mL	2 mL	1 / caja	45,64





MMD - De autollenado

Jeringas Dosys premium 164/174



- 1 | Autollenado automático. Sistema de válvula desmontable.
- 2 | Mayor resistencia a la corrosión. Boquilla Luer Lock.
- 3 | La caja incluye la jeringa, un tubo de alimentación de silicona de 1 metro, una plomada, una funda protectora de PVC, cánulas de aspiración, ventilación y dosificación, un juego de repuestos para la válvula y las instrucciones de utilización.

Referencia	Volumen	División	Precio
Dosys 164 (asa de dos anillos)			
MMD010	0.1 - 1 mL	0.05 mL	225,00
MMD011	0.3 - 2 mL	0.1 mL	225,00
MMD012	0.5 - 5 mL	0.5 mL	242,00
MMD013	1 - 10 mL	1.0 mL	283,00
Dosys 164 (asa tipo pistola)			
MMD025	0.1 - 1 mL	0.05 mL	235,00
MMD026	0.3 - 2 mL	0.1 mL	235,00
MMD027	0.5 - 5 mL	0.5 mL	254,00
MMD028	1 - 10 mL	1.0 mL	288,00

Accesorios Dosys



Cilindro esmerilado

Ref.	Descripción	Precio
MMJ004	Para jeringas de 5 mL, 6 uni	102,00
MMJ005	Para jeringas de 10 mL, 6 uni	112,00



Soportes y cánula

Ref.	Descripción	Precio
MMJ006	Soporte para jeringas de 5 mL	25,00
MMJ007	Cánula Luer Lock, dim. 1,2x50 mm	6,94
MMJ008	Cánula Luer Lock, dim. 2,2x100 mm	16,10
MMJ009	Cánula Luer Lock, dim. 2,2x150 mm	19,10



Kit recambio válvula

Ref.	Descripción	Precio
MMJ001	Para jeringas de 0.3 mL	9,00
MMJ002	Para jeringas de 10 mL	9,00
MMJ011	Para jeringas de 5 mL	9,65



Kit estanqueidad

Ref.	Descripción.	Precio
MMJ003	Para jeringas de 5 mL	54,00



Lubricante

Ref.	Descripción	Precio
MMJ015	Lubricante anticorrosivo ABF para pistón jeringas vaporizador 70 mL	22,62



Boquillas

Ref.	Descripción	Precio
MMJ010	Boquilla para alimentación animal acero inoxidable recta, dim. 3.0x203 mm	55,60



Botellas de llenado

Ref.	Descripción.	Precio
MMJ012	Botella de PP 60 mL	38,00
MMJ013	Botella de PP 125 mL	38,95
MMJ014	Botella de PP 250 mL	40,69

MPD - Bombas peristálticas



- 1 | Carcasa metálica pintada. Base con patas de goma. Fácil de operar; panel de control con teclado de membrana. Pantalla LED con 4 dígitos; indicación de velocidad (rpm) y flujo (ml/min). Flujo reversible (el motor puede girar en ambos sentidos). Función "Full Speed" para el rápido llenado o vaciado del tubo. Función calibración del flujo.
- 2 | Control externo mediante pedal (arranque/parada); interfaz RS485. Al apagarse guarda automáticamente los parámetros de la última operación.

Referencia	MPD001
Cabezal	3 rodillos
Velocidad máxima	100 rpm
Resolución de velocidad	0,1 rpm
Flujo máximo	26,45 ml/min
Tipo de motor	Motor DC a pasos
Temperatura ambiental de trabajo	0 - 40°C
Alimentación	100-240VAC, 50/60Hz (adaptador AC/DC)
Consumo	< 22W
Dimensiones (LxAxH)	150x128x110 mm
Peso neto	1 kg
Precio	328,00



MPD - Bombas peristálticas

Bomba peristáltica Serie BT



- 1 | Carcasa de acero inoxidable con asa en la parte superior. Base con patas de goma. Fácil de operar; panel de control con teclado de membrana. Pantalla LED con 4 dígitos; indicación de velocidad (rpm) y flujo (ml/min).
- 2 | Flujo reversible (el motor puede girar en ambos sentidos). Función "Full Speed" para el rápido llenado o vaciado del tubo. Función calibración del flujo
- 3 | Control externo mediante pedal (arranque/parada); interfaz RS485. Al apagarse guarda automáticamente los parámetros de la última operación

Referencia	MPD002
Velocidad máxima	100 rpm
Resolución de velocidad	0,1 rpm
Flujo máximo	480 ml/min
Error del flujo	< 0,5%
Ángulo de aspiración	10°-720°
Velocidad de aspiración	10-100 rpm
Alimentación	220VAC, 50/60Hz
Consumo	< 22W
Clase de protección	IP31
Dimensiones (LxAxH)	290x135x225 mm
Peso neto	4,9 kg
Precio	631,00



CABEZALES / TUBOS / FLUJOS MÁXIMOS

Referencia	Vel. máxima	Precio	Tipo de tubos (diámetro interior × espesor de pared, mm)								
			#13	#14	#19	#16	#25	#15	#17	#24	#18
			0,8x1,6	1,6x1,6	2,4x1,6	3,1x1,6	4,8x1,6	4,8x2,4	6,4x1,6	6,4x2,4	7,9x1,6
MPD006	100 rpm	225,00	7 mL/min	26 mL/min	56 mL/min	99 mL/min	208 mL/min	-	350 mL/min	-	480 mL/min
MPD004	100 rpm	225,00	7 mL/min	27 mL/min	51 mL/min	82 mL/min	170 mL/min	-	290 mL/min	-	380 mL/min
MPD005	100 rpm	225,00	-	-	-	-	-	170 mL/min	-	290 mL/min	-
MPD007	100 rpm	225,00	-	-	-	-	-	180 mL/min	-	300 mL/min	-

*Cabezales no incluidos con el equipo

Bomba peristáltica Serie CT



- 1 | Carcasa de plástico; asa en forma de cavidad en la parte superior. Base con patas de goma. Fácil de operar; panel de control con teclado de membrana y pantalla táctil LCD a color de 3,5 pulgadas. Flujo reversible (el motor puede girar en ambos sentidos)
- 2 | Cuatro modos de trabajo: trasvase, cuantitativo, temporización, cuantitativo/temporización.
- 3 | Función "Full Speed" para el rápido llenado o vaciado del tubo. Función calibración del flujo. Control externo mediante pedal (arranque/parada); interfaz RS485. Puede almacenar 9 juegos de datos.

Referencia	MPD003
Velocidad máxima	600 rpm
Resolución de velocidad	0,1 rpm
Flujo máximo	2280 ml/min
Ángulo de aspiración	10°-720°
Velocidad de aspiración	10-300 rpm
Alimentación	220VAC, 50/60Hz
Consumo	< 50W
Clase de protección	IP31
Dimensiones (LxAxH)	290x200x255 mm
Peso neto	5,25 kg
Precio	1.490,00



CABEZALES / TUBOS / FLUJOS MÁXIMOS

Referencia	Vel. máxima	Precio	Tipo de tubos (diámetro interior × espesor de pared, mm)								
			#13	#14	#19	#16	#25	#15	#17	#24	#18
			0,8x1,6	1,6x1,6	2,4x1,6	3,1x1,6	4,8x1,6	4,8x2,4	6,4x1,6	6,4x2,4	7,9x1,6
MPD004	600 rpm	225,00	42 mL/min	162 mL/min	306 mL/min	492 mL/min	1020 mL/min	-	1740 mL/min	-	2280 mL/min
MPD006	400 rpm	225,00	28 mL/min	106 mL/min	227 mL/min	399 mL/min	830 mL/min	-	1400 mL/min	-	1930 mL/min
MPD005	600 rpm	225,00	-	-	-	-	-	1020 mL/min	-	1740 mL/min	-
MPD007	400 rpm	225,00	-	-	-	-	-	760 mL/min	-	1230 mL/min	-

*Cabezales no incluidos con el equipo



▶ MPG - Sistemas de aspiración

▶ Bomba peristáltica Serie BW



- 1 | La potencia de vacío se puede configurar en diferentes niveles para lograr una velocidad de aspiración de 1 mL/s a 15 mL/s
- 2 | Sensor de nivel sensible para evitar el desbordamiento de líquido durante el funcionamiento. Botella, tubo y asa para la recogida de residuos totalmente esterilizables en autoclave. La tapa, el tubo y el asa son fáciles de desmontar, limpiar y esterilizar en autoclave
- 3 | Amplia gama de adaptadores para adaptarse a tubos, microplacas y placas de disco para diversas tareas
- 4 | Los adaptadores de punta de operador manual intercambiable lo hacen adecuado para diversas tareas, desde un solo canal hasta 8 canales según las aplicaciones en tubo, microplaca, placa de disco, etc.

Referencia	Precio
MPG002	457,20

▶ Sistema de aspiración portátil para líquidos biológicos



- 1 | El aspirador de líquidos biológicos portátil es adecuado para múltiples usos en laboratorio, sobre todo en cabinas de seguridad gracias a su diseño compacto y al silencioso motor para la bomba de vacío incorporada que funciona con la batería recargable.
- 2 | Con carga rápida al 100% que permite el uso durante 5 horas de trabajo continuo.
- 3 | Función doble, aspiración o filtración del líquido. Con botella de 1L autoclavable incluida.

Referencia	MPG003
Alimentación	DC12 V, 1.0 A
Baterías	Recargable 2000 mA/h
Dimensiones (LxAxH)	127x144x244 mm
Peso neto	0,5 kg
Precio	290,25





N

ANÁLISIS DE AGUA

marcas

N - análisis
de aguas

Distribuimos las gamas completas de todas las marcas, en caso de que haya referencias que no aparezcan en el catálogo, contacten con nosotros para solicitarlas.



NB - Analitos inorgánicos	258	NC - Analitos orgánicos	264
NBB - Peróxido de hidrógeno	258	NCB - Fenoles	264
NBC - Amoniaco	259	NCC - Aminas	265
NBD - Cloro	260	NCD - Ácido peracético	265
NBF - Ozono	261	NCF - Glicol	266
NBG - Nitrógeno	261		
NBH - Oxígeno disuelto	262	ND - Parámetros generales	266
NBJ - Hierro	262	NDB - Demanda Química de Oxígeno (DQO).....	266
NBK - Fosfato	263	NDC - Detergentes	267
NBL - Azufre	264	NDD - Dureza	267
NBM - Sílice	263		
		NF - Instrumentos de medición	268
		NFB - Fotómetros	268



▶ NBB - Peróxido de hidrógeno



REF-NBB001



REF-NBB014

CHEMetrics ofrece una variedad de kits visuales para medir la concentración de peróxido de hidrógeno en el agua. El kit de prueba K-5502 de CHEMetrics® utiliza la química DPD para medir el peróxido de hidrógeno de 0 a 0,5 ppm. Existen varios kits visuales que emplean la química del tiocianato férrico para determinar el peróxido de hidrógeno en rangos de concentración bajos y altos. También ofrecemos un test Titrets® (Cat. No. K-5530) que utiliza un titrante de sulfato cérico con indicador de ferroína. Dependiendo del procedimiento utilizado, este kit puede determinar concentraciones de H₂O₂ desde el 0,01% hasta el 20%.

Para las pruebas instrumentales, nuestras ampollas Vacu-vials® (Cat. No. K-5543) utilizan la química del tiocianato férrico. Los kits instrumentales requieren el uso de fotómetros de lectura directa de CHEMetrics o espectrofotómetros capaces de aceptar una celda redonda de 13 mm de diámetro.

CHEMetrics también ofrece un estándar analítico de peróxido de hidrógeno de 0,5 ppm (Cat. No. A-5505) que puede utilizarse para verificar la fiabilidad del reactivo del kit y el rendimiento del instrumento.

▶ Kits visuales

Ref. AXL (Chemetrics)	PRECIO	Repuesto AXL (Chemetrics)	PRECIO	Rango	MDL	Método
NBB001 (K-5502)	99,75	NBB014 (R-5502)	60,80	0-0.5 ppm	0.025 ppm	DPD
NBB002 (K-5510)	169,37	NBB009 (R-5510)	71,40	0-0.8 & 1-10 ppm	0.05 ppm	Tiocianato férrico
NBB006 (K-5510D)	181,34	NBB013 (R-5510D)	78,40	0-25 & 30-300 ppm	5 ppm	Tiocianato férrico
NBB003 (K-5510A)	181,34	NBB010 (R-5510A)	82,53	0-50 & 60-600 ppm	10 ppm	Tiocianato férrico
NBB004 (K-5510B)	172,27	NBB011 (R-5510B)	78,40	0-100 & 120-1200 ppm	20 ppm	Tiocianato férrico
NBB005 (K-5510C)	182,18	NBB012 (R-5510C)	78,30	0-1000 & 1200-12,000 ppm	200 ppm	Tiocianato férrico
NBB007 (K-5530)	81,99	-	-	0.1-1.0% (up to 20% with dilution)	0.10%	Titrante de sulfato cérico con indicador de ferroína

▶ Kits instrumentales

Ref. AXL (Chemetrics)	PRECIO	Rango	Método
NBB008 (K-5543)	75,05	0-6.00 ppm	Tiocianato férrico



▶ NBC - Amoniaco



REF-NBC001



REF-NBC012

CHEMetrics ofrece dos métodos de prueba diferentes para el amoníaco, Nesslerización Directa y Alcohol Hidroxibencílico (HBA). Se ofrecen formatos de kits de pruebas visuales e instrumentales que abarcan rangos de medición bajos y altos. Los resultados de los kits

de pruebas visuales utilizan comparadores de color para el análisis, mientras que los kits instrumentales se basan en fotómetros de lectura directa de CHEMetrics o en espectrofotómetros capaces de aceptar una celda redonda de 13 mm de diámetro.

▶ Kits visuales

Ref. AXL (Chemetrics)	PRECIO	Repuesto AXL (Chemetrics)	PRECIO	Rango	MDL	Método
NBC001 (K-1420)	113,00	NBC012 (R-1402)	49,40	0-4 & 0-80 ppm	0.125 ppm	Alcohol hidroxibencílico (HBA)
NBC003 (K-1420D)	133,00	NBC014 (R-1402D)	55,36	0-125 & 0-2500 ppm	8 ppm	Alcohol hidroxibencílico (HBA)
NBC002 (K-1420B)	133,00	NBC013 (R-1402B)	58,90	0-500 & 0-10,000 ppm	30 ppm	Alcohol hidroxibencílico (HBA)
NBC004 (K-1510)	169,89	NBC015 (R-1501)	68,32	0-1 & 1-10 ppm	0.05 ppm	Nesslerización directa
NBC008 (K-1510D)	181,34	NBC019 (R-1501D)	86,43	0-30 & 30-300 ppm	5 ppm	Nesslerización directa
NBC005 (K-1510A)	172,27	NBC016 (R-1501A)	78,20	0-60 & 60-600 ppm	10 ppm	Nesslerización directa
NBC006 (K-1510B)	172,27	NBC017 (K-1501B)	86,43	0-120 & 120-1200 ppm	20 ppm	Nesslerización directa
NBC007 (K-1510C)	173,07	NBC018 (K-1501C)	86,56	0-1000 & 1000-10,000 ppm	100 ppm	Nesslerización directa

▶ Kits instrumentales

Ref. AXL (Chemetrics)	PRECIO	Rango	Método
NBC009 (K-1413)	55,10	0-6.00 ppm (HBA)	Alcohol hidroxibencílico
NBC010 (K-1503)	81,99	0-6.00 ppm	Nesslerización directa
NBC011 (K-1523)	81,99	0-6.00 ppm	Nesslerización directa



▶ NBD - Cloro



REF-NBD001



REF-NBD023

CHEMetrics ofrece una línea completa de kits de prueba para el cloro en el agua que utilizan nuestra tecnología de ampolla de auto-llenado que reduce la exposición del usuario a los productos químicos.

Nuestros kits de prueba visual CHEMetrics® utilizan un comparador de color para el análisis. Los kits que emplean la química DPD se ofrecen para la determinación de rango bajo y alto de cloro libre y total y la determinación de rango alto de hipoclorito (cloro libre) solamente. Nuestros ULR CHEMetrics® que emplean la química DDPD

están disponibles para la determinación de rango ultra bajo de cloro libre y total.

Nuestros kits de pruebas instrumentales Vacu-vials® emplean la química DPD y son aceptados por la USEPA para el análisis de aguas residuales y agua potable. Estos kits requieren el uso de un fotómetro o espectrofotómetro de lectura directa de CHEMetrics capaz de aceptar una célula redonda de 13 mm de diámetro.

▶ Kits visuales

Ref. AXL (Chemetrics)	PRECIO	Repuesto AXL (Chemetrics)	PRECIO	Rango	MDL	Método
NBD001 (K-2511)	281,79	NBD023 (R-2511)	196,71	0-0.20 ppm	0.04 ppm	DDPD (libre y total)
NBD002 (K-2504)	159,60	NBD019 (R-2500)	71,40	0-1 & 0-5 ppm	0.05 ppm	DPD (libre y total)
NBD006 (K-2504D)	114,00	NBD020 (R-2504)	47,74	0-25 & 0-125 ppm	2.5 ppm	DPD (libre y total)
NBD003 (K-2504A)	118,75	NBD020 (R-2504)	47,74	0-50 & 0-250 ppm	5 ppm	DPD (libre y total)
NBD004 (K-2504B)	140,00	NBD021 (R-2509)	61,55	0-100 & 0-500 ppm	10 ppm	DPD (libre y total)
NBD005 (K-2504C)	133,00	NBD021 (R-2509)	61,55	0-400 & 0-2000 ppm	40 ppm	DPD (libre y total)
NBD007 (K-5808)	127,30	NBD022 (R-5808)	70,02	0-1.55% como NaOCl	0.3%	DPD (hipoclorito)
NBD008 (K-5816)	127,30	NBD022 (R-5808)	70,02	0-12.5% como NaOCl	2.5%	DPD (hipoclorito)

▶ Kits instrumentales

Ref. AXL (Chemetrics)	PRECIO	Rango	Método
NBD010 (K-2523)	81,60	0-5.00 ppm	DPD (libre)*
NBD009 (K-2513)	85,89	0-5.00 ppm	DPD (libre y total)*

* Aceptado para aguas potables y residuales utilizando los productos instrumentales DPD Vacu-vials de CHEMetrics.

▶ Kits SAM

Ref. AXL (Chemetrics)	PRECIO	Rango	Método
NBD048 (I-2001)	1.173,25	0-5.00 ppm	DPD (libre y total)



REF-NBD048



NBF - Ozono

Kits instrumentales

Ref. AXL (Chemetrics)	PRECIO	Rango	Método
NBF003 (K-7433)	52,96	0-0.75 ppm	Indigo
NBF009 (I-2022)	1.123,56	0-0.75 ppm	Indigo
NBF001 (K-7423)	60,27	0-5.00 ppm	DPD
NBF008 (I-2019)	1.259,70	0-5.00 ppm	DPD



REF-NBF004



REF-NBF002

Kits visuales

Ref. AXL (Chemetrics)	PRECIO	Repuesto AXL (Chemetrics)	PRECIO	Rango	MDL	Método
NBF002 (K-7404)	116,24	NBF004 (R-7404)	47,25	0-0.60 & 0.6-3.0 ppm	0.025 ppm	DPD

NBG - Nitrógeno

Kits instrumentales

Ref. AXL (Chemetrics)	PRECIO	Rango	Método
NBG008 (K-6913)	108,15	0-1.50 ppm como N	Reducción de Zinc
NBG007 (K-6903)	108,03	0-1.50 ppm como N	Reducción de cadmio
NBG009 (K-6923)	113,32	0-7.50 ppm como N	Reducción de cadmio
NBG010 (K-6933)	140,55	0-50.0 ppm como NO ³	Reducción de cadmio



REF-NBG002



REF-NBG023

Kits visuales

Ref. AXL (Chemetrics)	PRECIO	Repuesto AXL (Chemetrics)	PRECIO	Rango	MDL	Método
NBG002 (K-6905)	131,87	NBG023 (R-6905)	74,72	0-3.4 ppm como N	0.3 ppm	Reducción de Zinc
NBG001 (K-6904)	171,67	NBG021 (R-6902)	92,08	0-4.5 ppm como N	0.4 ppm	Reducción de cadmio
NBG006 (K-6909D)	143,45	NBG022 (R-6904)	83,09	0-45 ppm como N	4 ppm	Reducción de cadmio
NBG003 (K-6909A)	141,97	NBG022 (R-6904)	83,09	0-225 ppm como N	20 ppm	Reducción de cadmio
NBG004 (K-6909B)	163,40	NBG024 (R-6909)	92,87	0-675 ppm como N	60 ppm	Reducción de cadmio
NBG005 (K-6909C)	163,40	NBG024 (R-6909)	92,87	0-2700 ppm como N	240 ppm	Reducción de cadmio



▶ NBH - Oxígeno disuelto



▶ Kits instrumentales

Ref. AXL (Chemetrics)	PRECIO	Rango	Método
NBH008 (K-7553)	88,46	0-1.000 ppm	Rodacina D
NBH007 (K-7513)	81,99	0-15.0 ppm	Índigo Carmine
NBH020 (I-2002)	1.235,00	0-15.0 ppm	Índigo Carmine

▶ Kits visuales

Ref. AXL (Chemetrics)	PRECIO	Repuesto AXL (Chemetrics)	PRECIO	Rango	MDL	Método
NBH006 (K-7511)	296,63	NBH013 (R-7511)	217,43	0-20 ppb	2 ppb	Rodacina D
NBH001 (K-7540)	125,00	NBH009 (R-7540)	75,20	0-40 ppb	2.5 ppb	Rodacina D
NBH005 (K-7599)	122,12	NBH009 (R-7540)	75,20	0-100 ppb	5 ppb	Rodacina D
NBH004 (K-7518)	122,12	NBH012 (R-7518)	68,03	5-180 ppb	5 ppb	Rodacina D
NBH002 (K-7501)	145,53	NBH010 (R-7501)	71,40	0-1 ppm	0.025 ppm	Rodacina D
NBH003 (K-7512)	145,53	NBH011 (R-7512)	67,83	1-12 ppm	1 ppm	Índigo Carmine

▶ NBJ - Hierro



▶ Kits instrumentales

Ref. AXL (Chemetrics)	PRECIO	Rango	Método
NBJ010 (K-6023)	85,00	0-5.00 ppm	DPD (libre)*
NBJ011 (K-6203)	83,99	0-5.00 ppm	DPD (libre y total)*
NBJ009 (K-6003)	81,20	0-5.00 ppm	DPD (libre y total)

▶ Kits visuales

Ref. AXL (Chemetrics)	PRECIO	Repuesto AXL (Chemetrics)	PRECIO	Rango	MDL	Método
NBJ002 (K-6210)	158,66	NBJ014 (R-6201)	53,75	0-1 & 1-10 ppm	0.05 ppm	Fenantrolina (total y ferrosa)
NBJ004 (K-6010)	161,20	NBJ012 (R-6001)	71,40	0-1 & 1-10 ppm	0.05 ppm	Fenantrolina (total y soluble)
NBJ003 (K-6210D)	169,47	NBJ019 (R-6201D)	56,73	0-30 & 30-300 ppm	5 ppm	Fenantrolina (total y ferrosa)
NBJ008 (K-6010D)	172,47	NBJ018 (R-6001D)	82,53	0-30 & 30-300 ppm	5 ppm	Fenantrolina (total y soluble)
NBJ005 (K-6010A)	172,47	NBJ015 (R-6001A)	78,40	0-60 & 60-600 ppm	10 ppm	Fenantrolina (total y soluble)
NBJ006 (K-6010B)	172,47	NBJ016 (R-6001B)	78,40	0-120 & 120-1200 ppm	20 ppm	Fenantrolina (total y soluble)
NBJ007 (K-6010C)	172,47	NBJ017 (R-6001C)	78,30	0-1200 & 1200-12,000 ppm	200 ppm	Fenantrolina (total y soluble)
NBJ001 (K-6002)	161,10	NBJ013 (R-6002)	58,90	0-100 & 100-1000 mg/L	5 mg/L	Tiocianato férrico (hierro en salmuera)



NBK - Fosfato

Kits instrumentales

Ref. AXL (Chemetrics)	PRECIO	Rango	Método
NBK008 (K-8513)	81,60	V-2000: 0-8.00 ppm Spec: 0-5.00 ppm	Cloruro de estaño
NBK009 (K-8503)	81,60	0-80.0 ppm	Ácido vanadomolibdofosfórico



REF-NBK004

Kits visuales

Ref. AXL (Chemetrics)	PRECIO	Repuesto AXL (Chemetrics)	PRECIO	Rango	MDL	Método
NBK001 (K-8510)	169,37	NBK010 (R-8510)	71,40	0-1 & 1-10 ppm	0.05 ppm	Cloruro de estaño
NBK002 (K-8530)	116,21	NBK011 (R-8515)	71,40	2-30 ppm	2 ppm	Ácido vanadomolibdofosfórico
NBK003 (K-8515)	138,25	NBK011 (R-8515)	71,40	0-120 ppm	5 ppm	Ácido vanadomolibdofosfórico
NBK004 (K-8510D)	172,27	NBK012 (R-8510D)	78,40	0-30 & 30-300 ppm	5 ppm	Cloruro de estaño
NBK005 (K-8510A)	172,27	NBK013 (R-8510A)	78,40	0-60 & 60-600 ppm	10 ppm	Cloruro de estaño
NBK006 (K-8510B)	172,27	NBK014 (R-8510B)	78,40	0-120 & 120-1200 ppm	20 ppm	Cloruro de estaño
NBK007 (K-8510C)	173,07	NBK015 (R-8510C)	78,30	0-1200 & 1200-12,000 ppm	200 ppm	Cloruro de estaño

NBM - Sílice

Kits instrumentales

Ref. AXL (Chemetrics)	PRECIO	Rango	Método
NBM003 (K-9003)	81,60	V-2000: 0-10.00 ppm Spec: 0-4.00 ppm	Heteropolio Azul



REF-NBM001

Kits visuales

Ref. AXL (Chemetrics)	PRECIO	Repuesto AXL (Chemetrics)	PRECIO	Rango	MDL	Método
NBM001 (K-9011)	281,79	NBM004 (R-9011)	196,71	0-0.20 ppm	0.02 ppm	Heteropolio Azul
NBM002 (K-9010)	150,42	NBM005 (R-9010)	63,64	0-1 & 1-10 ppm	0.05 ppm	Heteropolio Azul



NBL - Azufre



REF-NBL001

▶ Kits instrumentales

Ref. AXL (Chemetrics)	PRECIO	Rango	Método
NBL006 (K-9503)	81,60	V-2000: 0-3.00 ppm Spec: 0-1.00 ppm	Azul de metileno
NBL007 (K-9523)	81,60	0-6.00 ppm	Azul de metileno
NBL013 (K-9203)	67,93	0-100.0 ppm	Turbidimétrico

▶ Kits visuales

Ref. AXL (Chemetrics)	PRECIO	Repuesto AXL (Chemetrics)	PRECIO	Rango	MDL	Método
NBL001 (K-9510)	169,37	NBL008 (R-9510)	71,82	0-1 & 1-10 ppm	0.05 ppm	Azul de metileno
NBL002 (K-9510D)	181,00	NBL009 (R-9510D)	82,84	0-30 & 30-300 ppm	2 ppm	Azul de metileno
NBL003 (K-9510A)	171,95	NBL010 (R-9510A)	78,70	0-60 & 60-600 ppm	4 ppm	Azul de metileno
NBL004 (K-9510B)	171,95	NBL011 (R-9510B)	84,00	0-120 & 120-1200 ppm	7.5 ppm	Azul de metileno
NBL005 (K-9510C)	173,07	NBL012 (R-9510C)	78,60	0-1200 & 1200-12,000 ppm	75 ppm	Azul de metileno
NBL014 (K-9602)	86,31			2-20 ppm como SO ₃	2.0 ppm	Yodometría
NBL015 (K-9605)	81,99			5-50 ppm como SO ₃	5.0 ppm	Yodometría
NBL016 (K-9610)	81,99			10-100 ppm como SO ₃	10 ppm	Yodometría
NBL018 (K-9650)	81,99			50-500 ppm como SO ₃	50 ppm	Yodometría
NBL017 (K-9610W)	36,22			10-100 ppm como SO ₂	10 ppm	Ripper (sulfito en el vino)
NBL019 (K-7870)	118,75	NBL020 (R-7870)	47,26	0-5.6 & 7-70 ppm como Na ₂ S ₂ O ₈	0.35 ppm	Tiocianato férrico

NCB - Fenoles



REF-NCB001

▶ Kits instrumentales

Ref. AXL (Chemetrics)	PRECIO	Rango	Método
NCB006 (K-8003)	81,60	0-8.00 ppm	4-Aminoantipirina
NCB007 (K-8023)	81,60	0-20.0 ppm	4-Aminoantipirina

▶ Kits visuales

Ref. AXL (Chemetrics)	PRECIO	Repuesto AXL (Chemetrics)	PRECIO	Rango	MDL	Método
NCB001 (K-8012)	169,89	NCB008 (R-8012)	71,92	0-1 & 0-12 ppm	0.05 ppm	4-Aminoantipirina
NCB005 (K-8012D)	183,00	NCB012 (R-8012D)	78,20	0-30 & 0-350 ppm	5 ppm	4-Aminoantipirina
NCB002 (K-8012A)	181,34	NCB009 (R-8012A)	78,20	0-60 & 0-700 ppm	10 ppm	4-Aminoantipirina
NCB003 (K-8012B)	172,27	NCB010 (R-8012B)	78,20	0-120 & 0-1400 ppm	20 ppm	4-Aminoantipirina
NCB004 (K-8012C)	119,70	NCB011 (R-8012C)	64,89	0-1000 & 0-13,000 ppm	100 ppm	4-Aminoantipirina



▶ NCC - Aminas



REF-NCC001



REF-NCC002

Estos kits de pruebas visuales utilizan la química estándar del naranja de metilo, pero cuentan con una técnica de extracción única. Esta extracción elimina varios pasos requeridos por otros procedi-

mientos y aumenta la sensibilidad de la prueba. Esta prueba tarda 3 minutos en total en completarse.

▶ Kits visuales

Ref. AXL (Chemetrics)	PRECIO (Chemetrics)	Repuesto AXL	PRECIO	Rango	MDL	Método
NCC001 (K-1001)	345,00	NCC002 (R-1000)	299,00	0-1 ppm	0.05 ppm	Naranja de metilo

▶ NCD - Ácido paracético



Los kits de pruebas colorimétricas de CHEMetrics para el análisis de PAA en el agua están disponibles tanto en formato visual como instrumental. Nuestra tecnología de ampollas autorrellenables reduce la exposición del analista a los productos químicos reactivos y la complejidad del procedimiento de prueba. Todos nuestros kits de análisis

de PAA emplean el método DPD de cloro total que produce un color rosa en presencia de PAA. Recientemente, Standard Methods for the Examination of Water and Wastewater publicó un procedimiento de prueba de PAA validado basado en este método.

▶ Kits visuales

Ref. AXL (Chemetrics)	PRECIO	Repuesto AXL (Chemetrics)	PRECIO	Rango	MDL	Método
NCD002 (K-7904)	125,00	NCD007 (R-7904)	52,33	0-1 & 0-5 ppm	0.05 ppm	DPD
NCD003 (K-7904A)	123,60	NCD008 (R-7904A)	54,06	0-70 & 0-300 ppm	7 ppm	DPD
NCD004 (K-7904B)	123,60	NCD009 (R-7904B)	54,06	0-130 & 0-600 ppm	15 ppm	DPD
NCD005 (K-7904C)	125,04	NCD010 (R-7904C)	58,55	0-1200 & 0-6000 ppm	120 ppm	DPD
NCD006 (K-7904D)	130,11	NCD011 (R-7904D)	54,06	0-30 & 0-150 ppm	3 ppm	DPD

▶ Kits instrumentales

Ref. AXL (Chemetrics)	PRECIO	Rango	Método
NCD001 (K-7913)	55,58	0-5.00 ppm	DPD

▶ Kits SAM

Ref. AXL (Chemetrics)	PRECIO	Rango	Método
NCD023 (I-2020)	1.173,25	0-5.0 ppm	DPD



▶ NCF - Glicol



REF-NCF001



REF-NCF002

▶ Kits visuales

Ref. AXL (Chemetrics)	PRECIO (Chemetrics)	Repuesto AXL	PRECIO	Rango	MDL	Método
NCF001 (K-4815)	145,85	NCF002 (R-4815)	67,83	1-15 & 10-300 ppm*	1 ppm	Purpald Peryodato

*Etilenglicol (EG) (hasta 30.000 ppm de EG o 60.000 ppm de propilenglicol con dilución de la muestra)

▶ NDB - Demanda química de oxígeno (DQO)



REF-NBD001



REF-NBD023

CHEMetrics ofrece dos métodos de digestión con reactor de dicromato para determinaciones rápidas, fáciles y seguras de niveles de DQO de rango bajo, medio y alto en aguas residuales: el método aceptado por la USEPA* y un método sin mercurio. Los productos que utilizan el método aceptado por la USEPA contienen sulfato de mercurio en el

reactivo para eliminar las interferencias del cloruro. La línea de productos sin mercurio es aplicable cuando la interferencia del cloruro no es una preocupación y no se requiere el informe de la USEPA.

▶ Kits instrumentales

Ref. AXL (Chemetrics)	PRECIO	Rango	Método	Viales
NDB001 (K-7350S)	94,81	0-150 ppm (LR) Aceptado por la USEPA	Digestión del reactor de dicromato	25
NDB002 (K-7355)	405,78	0-150 ppm (LR) Aceptado por la USEPA	Digestión del reactor de dicromato	150
NDB003 (K-7351S)	90,07	0-150 ppm (LR) Sin mercurio	Digestión del reactor de dicromato	25
NDB004 (K-7356)	405,78	0-150 ppm (LR) Sin mercurio	Digestión del reactor de dicromato	150
NDB005 (K-7360S)	95,00	0-1500 ppm (HR) Aceptado por la USEPA	Digestión del reactor de dicromato	25
NDB006 (K-7365)	427,14	0-1500 ppm (HR) Aceptado por la USEPA	Digestión del reactor de dicromato	150
NDB007 (K-7361S)	90,07	0-1500 ppm (HR) Sin mercurio	Digestión del reactor de dicromato	25
NDB008 (K-7366)	405,78	0-1500 ppm (HR) Sin mercurio	Digestión del reactor de dicromato	150
NDB009 (K-7370S)	90,07	0-15.000 ppm (HR+) No aprobado por la USEPA	Digestión del reactor de dicromato	25
NDB010 (K-7375)	271,02	0-15.000 ppm (HR+) No aprobado por la USEPA	Digestión del reactor de dicromato	98
NDB011 (K-7371S)	94,82	0-15.000 ppm (HR+) Sin mercurio	Digestión del reactor de dicromato	25
NDB012 (K-7376)	271,02	0-15.000 ppm (HR+) Sin mercurio	Digestión del reactor de dicromato	98



▶ NDC - Detergentes



REF-NDC001



REF-NDC002

Un detergente es un tensioactivo, o mezcla de tensioactivos, con propiedades limpiadoras destinadas a eliminar la suciedad de las superficies.

Los tensioactivos se clasifican según la carga de la cabeza hidrofílica. Si tiene carga positiva, se denomina tensioactivo catiónico, si tiene carga negativa se denomina tensioactivo aniónico

y si la cabeza no tiene carga, se denomina tensioactivo no iónico. El tipo más común de tensioactivo utilizado en los detergentes son los tensioactivos aniónicos.

Los kits utilizan el método MBAS (Methylene Blue Active Substances) para proporcionar mediciones en ppm (mg/L) de sulfonato de alquilbenceno lineal (LAS).

▶ Kits visuales

Ref. AXL (Chemetrics)	PRECIO	Repuesto AXL (Chemetrics)	PRECIO	Rango	MDL	Método
NDC001 (K-9400)	191,63	NDC003 (R-9400)	148,20	0-3 ppm	0.125 ppm	Azul de metileno

▶ Kits SAM

Ref. AXL (Chemetrics)	PRECIO	Repuesto AXL	PRECIO	Rango	Método
NDC002 (I-2017)	1.173,25	NDC005 (R-9423)	132,68	0-2.50 ppm	Azul de metileno

▶ NDD - Dureza



REF-NDD003

La dureza es una medida del contenido mineral del agua. El calcio y el magnesio son los minerales más comunes que contribuyen a la dureza del agua. Cuanto mayor es la concentración de minerales disueltos, más “dura” es el agua.

Las ampollas Titrets utilizan una técnica de valoración inversa para medir los niveles de concentración del analito (el volumen de valorante

dentro de la ampolla es fijo mientras que el volumen de muestra varía). Tras encajar la punta de la ampolla, la muestra se introduce en la ampolla de ensayo en pequeñas dosis hasta que un cambio de color indica que se ha alcanzado el punto final. El nivel de líquido en la ampolla corresponde a la concentración impresa en una escala en la superficie exterior de la ampolla.

▶ Kits visuales

Ref. AXL (Chemetrics)	PRECIO	Rango	MDL	Método
NDD003 (K-1705)	81,99	50-500 ppm como CaCO ₃	50 ppm	EGTA (calcio)
NDD001 (K-4502)	81,99	2-20 ppm como CaCO ₃	2.0 ppm	EDTA (total)
NDD002 (K-4520)	86,31	20-200 ppm como CaCO ₃	20 ppm	EDTA (total)
NDD004 (K-4585)	81,99	100-1000 ppm como CaCO ₃	100 ppm	EDTA (total)



NFB - Fotómetros



REF-NFB002



REF-NFB001

▶ Fotómetro V-3000

El fotómetro V-3000 es portátil, ligero, resistente e impermeable. Este versátil instrumento, que lee la concentración, la absorbancia o el porcentaje de transmitancia, almacena hasta 100 puntos de datos con etiquetas de fecha/hora que pueden descargarse a un ordenador.

▶ Fotómetro V-2000

El fotómetro V-2000 es el colorímetro LED portátil basado en microprocesador más avanzado del mercado actual. Repleto de funciones, este analizador de agua portátil analiza automáticamente analitos preprogramados (más de 50) utilizando las ampollas premedidas y autollenables Vacu-vials.

Características	NFB002 (Fotómetro V-3000)	NFB001 (Fotómetro V-2000)
Aplicaciones del instrumento	Portátil / Sobremesa	Portátil
Visualización	Gráficos / retroiluminado	LCD
Control de apagado automático	Sí	No
Opciones de alimentación	Batería; Batería recargable; Enchufe	Batería
Longitud de onda (nm)	436, 517, 557, 594, 610, 690	420, 520, 580, 610
Software de interfaz de datos	Sí	No
Ø tubos	13 mm, 28 mm	13 mm, 16 mm
Selección de idioma	Sí, Inglés, Alemán, Francés, Español	No
Actualización de métodos basados en la web	Sí	Sí
Clase de protección	IP67	IP67
Temperatura de funcionamiento	de 0 a 50°C	de 0 a 45°C
Registro de datos	100 puntos	100 puntos
Garantía	2 años	2 años
Precio	2.612,50	2.250,00



P

SEPARACIÓN - FILTRACIÓN

marcas

P - separación -
filtración

Distribuimos las gamas completas de todas las marcas, en caso de que haya referencias que no aparezcan en el catálogo, contacten con nosotros para solicitarlas.



PB - Piezas de vidrio..... 270	PK - Cromatografía..... 290	PS - Papel de filtro..... 296
PBB - Equipos de vidrio..... 270	PKB - Columnas..... 290	PSB - Estándar..... 296
PBC - Extractores Soxhlet..... 271	PKC - Papel de filtro..... 290	PSD - Cualitativo, lento..... 297
PBD - Extractores Soxhlet, cartuchos..... 272	PKD - Cubetas para cromatografía..... 290	PSF - Cualitativo, medio..... 297
PBF - Bolas de cristal..... 273		PSG - Cualitativo, rápido..... 298
PBG - Matraces destilación..... 272	PL - Crisoles de filtración..... 290	PSH - Cualitativo, muy rápido..... 298
PBH - Matraces Erlenmeyer..... 273	PLB - Gooch..... 290	PSK - Cuantitativo, lento..... 298
PBJ - Matraces evaporación..... 274	PLG - Con placa porosa..... 291	PSL - Cuantitativo, medio..... 299
PBK - Matraces fondo plano..... 274		PSM - Cuantitativo, rápido..... 299
PBL - Matraces fondo redondo..... 275	PN - Embudos..... 291	PSN - Cuantitativo, muy rápido..... 300
PBM - Matraces forma corazón..... 276	PNB - Rama corta vidrio..... 291	PSP - Fibra de vidrio..... 300
PBN - Refrigerantes..... 276	PNC - Rama corta plástico..... 291	PSR - Filtros de membrana..... 300
PBQ - Conectores adaptadores..... 278	PNF - Büchner, porcelana..... 292	PSX - Resmas..... 301
PBR - Cuerpos extractores..... 279	PNG - Büchner, vidrio..... 292	PSZ - Otros..... 301
PBS - Frascos lavadores..... 280	PNH - Büchner, plástico..... 292	
PBV - Tubos..... 280	PNJ - Buchner, adaptadores Guko..... 292	PV - Filtros de jeringa..... 301
PBZ - Otros..... 280	PNL - Para polvos..... 293	PVB - Acetato-nitrato de celulosa..... 301
	PNM - Para trasvase, plástico..... 293	
PD - Purificación de agua..... 281	PNZ - Otros..... 294	PX - Bombas de vacío..... 302
PDB - Desionizadores..... 281	PQ - Embudos decantación..... 294	PXB - Bombas de membrana..... 302
PDG - Destiladores..... 283	PQB - Squibb..... 294	PXC - Por recirculación de agua..... 303
PDJ - Destiladores, accesorios..... 283	PQD - Gilson..... 295	PXL - Trompas de vacío..... 303
PG - Evaporadores rotativos..... 284	PQG - Brome..... 295	
PGB - Evaporadores..... 284	PQL - Cilíndricos..... 295	PZ - Otros..... 304
	PQN - Embudos igualadores..... 296	PZH - Tamiz celular..... 304
PJ - Sistemas de filtración..... 285		
PJB - Uniones - rampas filtración..... 285		
PJH - Matraces kitasatos..... 289		



▶ PBB - Equipos de vidrio

▶ Equipos de destilación simple - fraccionada



El objetivo principal de la destilación es separar una mezcla líquida cuyos componentes tienen puntos de ebullición diferentes, o bien, separar componentes volátiles de los no volátiles.

Se puede llevar a cabo en un único proceso de evaporación/condensación, tal y como sucede en la destilación simple, o mediante sucesivas destilaciones simples que tienen lugar en una columna de fraccionamiento, tal como sucede en la destilación fraccionada, con un enriquecimiento progresivo de la mezcla en el componente más volátil y que se emplea cuando los puntos de ebullición de los componentes difieren en menos de 25° C.



1 | Fabricado en vidrio borosilicato con uniones esmeriladas 29/32.

Referencia	Descripción	Precio
PBB001	Equipo de destilación simple, 250 mL	164,00
PBB002	Equipo de destilación fraccionada, 250 mL	184,00
Compuesto por		
PBL015 - Matraz fondo redondo 250 mL		
PBN010 - Refrigerante Liebig 300 mm		
PBPO02* - Columna Vigreux 320 mm		
PBQ028 - Pieza acodada 75° para termómetro		
PBQ031 - Terminal acodado 100 mm		
KJB011 - Termómetro de -10/110° C		
FCM010 - Clip (POM) para uniones esmeriladas 29/32 (3 unidades en PBB001 y 4 uds en PBB002)		

* equipo de destilación fraccionada PBB002

**Montaje de soporte no incluido

▶ Aparato de Clevenger, determinación de aceites esenciales "ligeros"

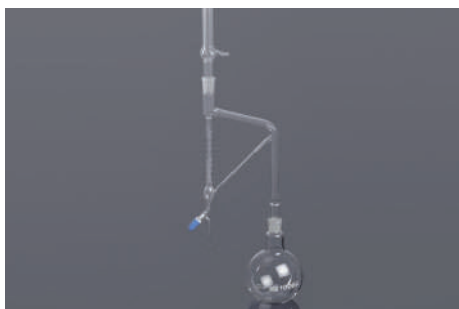

- 1 | Determinación de aceites esenciales más ligeros que el agua.
- 2 | Creado en vidrio borosilicato 3.3, resistente a altas temperaturas.
- 3 | Extractor con capacidad de 10 mL y subdivisiones de 0.10 mL.

Referencia	Descripción	Precio
PBB018	Aparato de Clevenger	83,31
Compuesto por		
Matraz de fondo redondo 24/29, 1000 mL		
Condensador Liebig 24/29, 300 mm		

▶ PBB - Equipos de vidrio

▶ Equipo García Tena



El control rutinario de la acidez volátil (ácidos grasos volátiles de la serie acética) durante el proceso de elaboración de vinos, sidras, etc permite determinar el estado de fermentación de los mostos y dado que su contenido está limitado por ley, establecer la calidad del producto final y prever los requisitos para su conservación.

Entre los diversos métodos utilizados en su cálculo se encuentra el método García Tena, método aproximativo por el que se determina la concentración de ácido acético, producto secundario procedente mayormente de la fermentación alcohólica.

Este ácido es evaporable por lo que su determinación se denomina acidez volátil y es el responsable del olor desagradable a "picado" teniendo, su presencia elevada en el vino, un carácter negativo.

El método García Tena se basa en la separación de los ácidos volátiles del vino mediante destilación fraccionada y una posterior valoración ácido-base de la segunda porción del destilado. Endo Glassware pone a su disposición este completo kit para la determinación de la acidez volátil que incluye todos los elementos necesarios para llevar a cabo dicho análisis.

Los elementos de vidrio están fabricados en vidrio borosilicato y presentan uniones esmeriladas 14/23. Cada uno de los componentes del equipo puede adquirirse también por separado para la sustitución de piezas dañadas.



- 1 | Fabricado en vidrio borosilicato con uniones esmeriladas 14/23.
- 2 | Suministrado en maletín para almacenamiento y transporte.

Referencia	PBB003
Compuesto por	
CDB013- Matraz Erlenmeyer, 50 mL	
DNB007 - Bureta graduada, 10 mL	
PBN006 - Refrigerante Liebig 120 mm	
DJJ005 - Pipeta 1 aforo, 11 mL	
PBZ001 - Probeta aforada 5.1 mL	
PBZ002 - Probeta aforada 3.2 mL	
FFJ002 - Lámpara de alcohol 100 mL	
PNB001 - Embudo rama corta, 40 mm	
PBL004 - Matraz fondo redondo, 50 mL	
PBQ034 - Pieza doble acodada, 14/23	
FCG008 - Pinza con nuez giratoria (2 uds)	
FCB006 - Soporte pie plato 100x175 mm	
FCM007 - Clip para uniones esmeriladas 14/23 (2 uds)	
FCV006 - Aro con nuez cerrado 80 mm	
KJB011 - Termómetro varilla -10/110 °C	
Precio	255,00



▶ PBB - Equipos de vidrio

▶ Equipos de destilación simple - fraccionada



Equipos para destilación simple y fraccionada de gran utilidad en laboratorios de química o para la enseñanza. La destilación simple es una técnica utilizada en la separación de líquidos (con punto de ebullición <math><150^{\circ}\text{C}</math>) de impurezas no volátiles y se emplea también para la separación de dos líquidos miscibles cuyos puntos de ebullición estén por debajo de

Referencia	Descripción	Precio
PBB015	Equipo de destilación simple, 250 mL	72,96
PBB016	Equipo de destilación fraccionada, 250 mL	82,67

Compuesto por

- PBL015 - Matraz redondo, 250 mL
- PBQ118 - Pieza acodada a 75°
- PBQ113 - Adaptador para termómetro
- KJB011 - Termómetro -10°C a $+110^{\circ}\text{C}$
- PBN038 - Refrigerante Liebig, 250 mm
- PBQ019 - Terminal acodado, 100 mm
- FCM010 - 4 Clips
- PBP002* - Columna Vigreux, 320 mm

* salvo referencia PBB016

▶ PBC - Extractores Soxhlet



El extractor Soxhlet permite una extracción del tipo sólido-líquido para obtener principios activos o para la purificación de sustancias en base a su solubilidad en determinados solventes. Mediante un proceso cíclico de evaporación/condensación del solvente, se disuelven y extraen los componentes lipídicos de una determinada muestra. Fabricados en vidrio borosilicatos. Cartuchos de extracción no incluidos. (Consultar disponibilidad).

▶ 50 mL

Referencia	PBC001
Compuesto por	
	PBN026 - Refrigerante Dimroth, 29/32
	PBR001 - Cuerpo extractor, 19/26 y 29/32
	PBK003 - Matraz fondo plano 100 mL, 19/26
Cartucho extracción	PBD006 - 30x26x100 mm*
Precio	74,00

* no incluido

▶ 125 mL

Referencia	PBC002
Capacidad	125 mL
Compuesto por	
	PBN027 - Refrigerante Dimroth
	PBR002 - Cuerpo extractor, 29/32 y 45/40
	PBK008 - Matraz fondo plano 250 mL, 29/32
Cartucho extracción	PBD008, 36x33x80 mm*
Precio	99,00

* no incluido

▶ 250 mL

Referencia	PBC003
Compuesto por	
	PBN028 - Refrigerante Dimroth, 55/44
	PBR004 - Cuerpo extractor, 29/32 y 55/44
	PBK010 - Matraz fondo plano 500 mL, 29/32
Cartucho extracción	PBD010, 36x33x100 mm*
Precio	122,00

* no incluido



▶ PBC - Extractores Soxhlet



▶ 100 mL

Referencia	Descripción	Precio
PBC004	Extractor Soxhlet 100ml completo tipo Allihn	144,00
PBC009	Extractor Soxhlet 100ml completo tipo Dimroth	92,01

Compuesto por

Refrigerante tipo Allihn y Dimroth, 45/40
Extractor, 45/40 y 29/32
Matraz fondo redondo 500 mL, 29/32

▶ 150 mL

Referencia	Descripción	Precio
PBC005	Extractor Soxhlet 150ml completo tipo Allihn	121,00
PBC010	Extractor Soxhlet 150ml completo tipo Dimroth	79,00

Compuesto por

Refrigerante tipo Allihn y Dimroth, 45/40
Extractor, 45/40 y 29/32
Matraz fondo redondo 500 mL, 29/32

▶ 250 mL

Referencia	Descripción	Precio
PBC006	Extractor Soxhlet refrigerante, tipo Allihn	220,00
PBC011	Extractor Soxhlet refrigerante, tipo Dimroth	117,58

Compuesto por

Refrigerante tipo Allihn y Dimroth, 45/40
Extractor, 45/40 y 29/32
Matraz fondo redondo 500 mL, 29/32

▶ 500 mL

Referencia	Descripción	Precio
PBC007	Extractor Soxhlet refrigerante, tipo Allihn	340,00
PBC012	Extractor Soxhlet refrigerante, tipo Dimroth	172,61

Compuesto por

Refrigerante tipo Allihn y Dimroth, 60/46
Condensador - extractor, 60/46 y 29/32
Matraz fondo redondo 1000 mL, 29/32

▶ 1000 mL

Referencia	Descripción	Precio
PBC008	Extractor Soxhlet refrigerante, tipo Allihn	310,00

Compuesto por

Refrigerante tipo Allihn y Dimroth, 60/46
Condensador - extractor, 60/46 y 29/32
Matraz fondo redondo 100 mL, 29/32

▶ PBD - Extractores Soxhlet, cartuchos



- 1 | Fabricados en puro algodón de celulosa libre de grasas y elevada resistencia mecánica.
- 2 | Para extracción sólido-líquido tipo Soxhlet, Kumagawa y otros equipos de extracción.
- 3 | Aplicación en industria alimentaria, análisis de contaminación atmosférica, cosmética, farmacología, etc.

Referencia	Ø interno	Ø externo	Altura	Caja (uds.)	Precio
PBD001	14 mm	16 mm	30 mm	25	32,00
PBD003	19 mm	22 mm	90 mm	25	38,00
PBD002	18 mm	22 mm	60 mm	25	38,00
PBD004	22 mm	26 mm	60 mm	25	38,00
PBD005	23 mm	27 mm	80 mm	25	46,75
PBD022	26 mm	30 mm	60 mm	25	44,00
PBD006	26 mm	30 mm	100 mm	25	44,75
PBD007	29 mm	34 mm	80 mm	25	44,75
PBD008	33 mm	36 mm	80 mm	25	41,00
PBD009	33 mm	36 mm	94 mm	25	44,00
PBD010	33 mm	36 mm	100 mm	25	45,00
PBD011	34 mm	37 mm	130 mm	25	55,00
PBD012	37 mm	41 mm	123 mm	25	73,00
PBD013	38 mm	41 mm	150 mm	25	70,00
PBD014	41 mm	47 mm	123 mm	25	69,00
PBD015	46 mm	52 mm	165 mm	25	131,00
PBD016	54 mm	58 mm	170 mm	25	120,00
PBD017	58 mm	62 mm	170 mm	25	202,00
PBD018	65 mm	70 mm	240 mm	25	232,00
PBD019	75 mm	80 mm	200 mm	25	264,00
PBD020	75 mm	80 mm	250 mm	25	254,00
PBD021	92 mm	95 mm	250 mm	25	305,00

▶ PBG - Matraces, destilación



Ref.	Cap.	Ø tubo	h.	l.	P. unit	Lote	P. unit/lote
PBG005	100 mL	22 mm	150 mm	200 mm	30,80	10	23,10
PBG006	250 mL	34 mm	200 mm	200 mm	57,50	10	43,10
PBG007	500 mL	34 mm	250 mm	200 mm	79,90	5	62,40



▶ PBF - Bolas de cristal

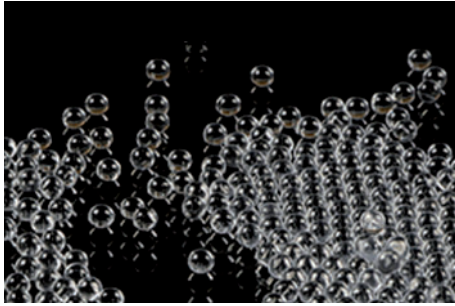

1 | Fabricadas en vidrio sodocálcico.

Referencia	Diámetro	Bolsa de	Precio
PBF023	1 mm	1 kg	17,10
PBF015	1 mm	20 kg	270,00
PBF009	2 mm	0,5 kg	11,60
PBF001	2 mm	1 kg	17,10
PBF010	3 mm	0,5 kg	11,60
PBF002	3 mm	1 kg	17,70
PBF017	3 mm	20 kg	270,00
PBF011	4 mm	0,5 kg	11,60
PBF003	4 mm	1 kg	18,10
PBF012	5 mm	0,5 kg	11,60
PBF004	5 mm	1 kg	18,20
PBF019	5 mm	20 kg	270,00
PBF013	6 mm	0,5 kg	12,00
PBF005	6 mm	1 kg	18,40
PBF020	6 mm	20 kg	290,00
PBF021	7 mm	0,5 kg	12,10
PBF006	7 mm	1 kg	18,70
PBF027	7 mm	20 kg	299,00
PBF014	8 mm	0,5 kg	12,10
PBF007	8 mm	1 kg	18,90
PBF024	10 mm	1 kg	19,00

▶ PBG - Matracas, destilación



DIMENSIONES

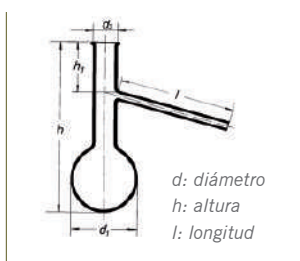

Pieza de vidrio especialmente diseñada para realizar el proceso de destilación simple mediante la conexión de un refrigerante al brazo lateral y un termómetro de control en la boca.

1 | Fabricado en vidrio borosilicato.

Referencia	Cap.	d2	h.	l.	P. unit	Lote	P. unit/lote
PBG001	100 mL	15 mm	174 mm	100 mm	10,10	12	7,60
PBG002	250 mL	19 mm	216 mm	120 mm	13,10	12	9,80
PBG003	500 mL	24 mm	275 mm	150 mm	19,20	12	14,70
PBG004	1000 mL	28 mm	320 mm	180 mm	22,00	4	16,90

▶ PBH - Matracas, Erlenmeyer

▶ Esmerilado hembra

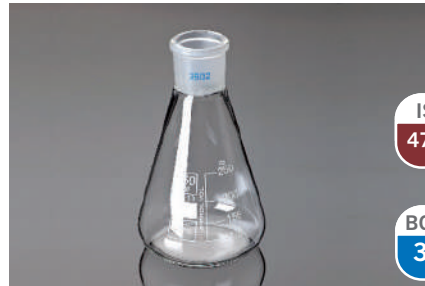

ISO
4797
BORO
3.3

Referencia	Cap.	Esm.	d.	h.	P. unit	Lote	P. unit/lote
PBH001	25 mL	14/23	42 mm	75 mm	3,14	10	2,83
PBH002	25 mL	19/26	42 mm	75 mm	3,50	10	3,20
PBH003	50 mL	14/23	51 mm	85 mm	3,96	10	3,60
PBH004	50 mL	19/26	51 mm	85 mm	4,73	10	3,75
PBH005	50 mL	24/29	64 mm	85 mm	5,90	10	4,80
PBH006	50 mL	29/32	64 mm	85 mm	7,75	10	5,30
PBH007	100 mL	14/23	64 mm	105 mm	6,48	10	4,92
PBH008	100 mL	19/26	64 mm	105 mm	5,05	10	4,59
PBH009	100 mL	24/29	64 mm	105 mm	5,26	10	4,78
PBH010	100 mL	29/32	64 mm	105 mm	5,41	10	4,92
PBH011	150 mL	19/26	72 mm	118 mm	6,00	10	5,20
PBH012	150 mL	29/32	72 mm	118 mm	-	-	5,20
PBH032	150 mL	24/29	72 mm	118 mm	8,50	10	7,60
PBH033	200 mL	29/32	79 mm	131 mm	10,60	-	-
PBH013	250 mL	19/26	85 mm	140 mm	6,60	10	6,00
PBH014	250 mL	24/29	85 mm	140 mm	6,78	10	6,16
PBH015	250 mL	29/32	85 mm	140 mm	6,96	10	6,33
PBH034	300 mL	29/32	87 mm	156 mm	12,40	10	11,00
PBH035	500 mL	19/26	105 mm	175 mm	12,50	10	11,20
PBH016	500 mL	24/29	105 mm	175 mm	9,75	10	8,86
PBH017	500 mL	29/32	105 mm	175 mm	9,96	10	9,05
PBH018	1000 mL	29/32	131 mm	220 mm	16,99	10	15,44
PBH036	1000 mL	29/32	87 mm	156 mm	19,00	10	15,90
PBH037	2000 mL	34/35	166 mm	270 mm	49,00	6	40,00
PBH019	2000 mL	29/32	166 mm	280 mm	32,74	6	29,76



ISO
4797
BORO
3.3

Matracas Erlenmeyer

d: diámetro
h: altura



1 | Boca esmerilada para conexión y montajes. Graduación blanca con superficie de rotulación.

2 | Para otros volúmenes o esmerilados, consultar.

Referencia	Cap.	Esm.	d.	h.	P. unit	Lote	P. unit/lote
PBH020	50 mL	19/26	51 mm	85 mm	33,00	10	24,00
PBH021	100 mL	19/26	64 mm	105 mm	34,00	10	25,00
PBH022	100 mL	29/32	64 mm	105 mm	28,00	10	21,00
PBH023	250 mL	29/32	85 mm	140 mm	33,00	10	25,00
PBH024	250 mL	45/40	85 mm	140 mm	53,00	10	39,00
PBH025	500 mL	29/32	105 mm	175 mm	41,00	10	31,00
PBH026	500 mL	45/40	105 mm	175 mm	47,00	10	35,00
PBH027	1000 mL	29/32	131 mm	215 mm	43,00	6	33,00
PBH028	1000 mL	45/40	131 mm	215 mm	49,00	10	37,00
PBH029	2000 mL	45/40	166 mm	275 mm	52,00	6	42,00
PBH031	5000 mL	45/40	220 mm	365 mm	74,30	-	-



▶ PBH - Matraces, Erlenmeyer

▶ Esmerilado macho



BORO
3.3



1 | Apto para equipo de filtración. No graduado.

Referencia	Capacidad	Esmerilado	P. unit	Lote	P. unit/lote
PBH030	1000 mL	40/35	49,00	6	47,00



BORO
3.3



Referencia	Capacidad	Esmerilado	Precio
PBH038	1000 mL	40/35	52,65
PBH039	2000 mL	40/35	66,00

▶ Ámbar



Referencia	Capacidad	Esmerilado	P. unit	Lot	P. unit/lot.
PBH515	250 mL	29/32	32,50	10	28,00

▶ PBJ - Matraces, evaporación

▶ Forma pera



BORO
3.3



1 | Matraz de evaporación con fondo redondo apto para evaporadores rotativos.
2 | Boca esmerilada.

Referencia	Cap.	Esmerilado	P. unit	Lote	P. unit/lote
PBJ001	50 mL	29/32	6,09	10	5,54
PBJ002	100 mL	29/32	8,33	10	7,57
PBJ007	100 mL	24/29	13,00	10	7,64
PBJ003	250 mL	29/32	10,80	10	9,83
PBJ008	250 mL	24/29	14,50	10	12,00
PBJ004	500 mL	29/32	14,27	10	12,97
PBJ009	500 mL	24/29	17,00	10	14,00
PBJ005	1000 mL	29/32	28,63	10	26,03
PBJ010	1000 mL	24/29	28,90	10	24,00
PBJ006	2000 mL	29/32	41,80	6	38,00

▶ PBK - Matraces, fondo plano



ISO
4797 BORO
3.3



Dimensiones

d: diámetro
h: altura

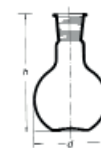

1 | Matraz esférico fondo plano con boca esmerilada.
2 | Cumple requisitos de farmacopea USP.

Referencia	Cap.	Esm.	Altura	Diámetro	P. unit	Lote	P. unit/lote
PBK001	50 mL	14/23	85 mm	51 mm	-	10	4,50
PBK002	50 mL	29/32	85 mm	51 mm	-	10	4,70
PBK018	50 mL	19/26	85 mm	51 mm	-	10	5,30
PBK019	50 mL	24/29	85 mm	51 mm	-	10	5,50
PBK003	100 mL	19/26	103 mm	64 mm	7,64	10	5,54
PBK004	100 mL	24/29	103 mm	64 mm	6,20	10	6,00
PBK005	100 mL	29/32	103 mm	64 mm	6,93	10	6,30
PBK006	250 mL	19/26	130 mm	85 mm	8,50	10	7,00
PBK007	250 mL	24/29	130 mm	85 mm	8,50	10	7,00
PBK008	250 mL	29/32	130 mm	85 mm	7,43	10	6,19
PBK009	500 mL	24/29	160 mm	105 mm	12,00	10	10,30
PBK010	500 mL	29/32	160 mm	105 mm	10,78	10	8,99
PBK011	1000 mL	24/29	187 mm	131 mm	16,80	10	15,50
PBK012	1000 mL	29/32	187 mm	131 mm	16,38	10	15,59
PBK013	2000 mL	29/32	230 mm	166 mm	35,17	6	29,31



▶ PBK - Matraces, fondo plano



BORO
3.3



- 1 | Matraz esférico fondo plano con boca esmerilada.
- 2 | Cumple normativas USP. Para otros volúmenes o esmerilados, consultar.

Ref.	Cap.	Esm.	Altura	Diámetro	P. unit	Lote	P. unit/lote
PBK014	100 mL	29/32	110 mm	64 mm	-	10	21,90
PBK015	250 mL	29/32	140 mm	85 mm	-	10	23,40
PBK016	500 mL	29/32	170 mm	105 mm	-	10	24,50
PBK017	1000 mL	29/32	200 mm	131 mm	-	10	39,00
PBK025	4000 mL	45/40	300 mm	207 mm	-	2	60,00
PBK026	10000 mL	60/46	400 mm	279 mm	145,50	-	-



- 1 | Vidrio topacio.

Ref.	Cap.	Esm.	P. unit	Lote	P. unit/lote
PBK507	100 mL	29/32	17,40	10	14,00
PBK508	250 mL	29/32	18,90	10	15,00
PBK509	500 mL	29/32	24,00	10	20,00

▶ PBL - Matraces, fondo redondo

- ▶ 1 boca



BORO
3.3 **ISO**
4797

- 1 | Matraz esférico fondo redondo con boca esmerilada. Para otros volúmenes o esmerilados, consultar.

Referencia	Cap.	Esm.	d.	h.	P. unit	Lote	P. unit/lote
PBL023	100 mL	29/32	115 mm	64 mm	27,00	10	25,00
PBL024	250 mL	29/32	145 mm	85 mm	30,00	10	27,00
PBL025	500 mL	29/32	175 mm	105 mm	31,00	10	28,00
PBL026	1000 mL	29/32	210 mm	131 mm	48,00	10	41,00
PBL027	2000 mL	29/32	260 mm	166 mm	55,00	6	48,00
PBL034	6000 mL	60/46	236 mm	355 mm	94,80	2	89,90
PBL035	10000 mL	60/46	279 mm	420 mm	144,00	-	-

▶ PBL - Matraces, fondo redondo

- ▶ 1 boca



DIMENSIONES

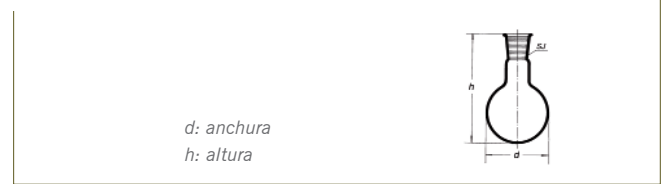

BORO
3.3

ISO
4797

- 1 | Matraz esférico fondo redondo con boca esmerilada.
- 2 | Cumple normativas USP e ISO/DIN 4797 salvo artículos (*). Para otros volúmenes o esmerilados, consultar.

Referencia	Cap.	Esm.	h.	d.	P. unit	Lote	P. unit/lote
PBL001	10 mL	14/23	35 mm	70 mm	3,90	10	3,10
PBL002	25 mL	14/23	85 mm	41 mm	3,39	10	2,82
PBL003	25 mL	19/26	85 mm	41 mm	4,00	10	3,60
PBL004	50 mL	14/23	90 mm	51 mm	3,99	10	3,32
PBL005	50 mL	19/26	90 mm	51 mm	3,87	10	3,32
PBL006	50 mL	24/29	95 mm	51 mm	4,90	10	4,20
PBL007	50 mL	29/32	95 mm	51 mm	4,81	10	4,14
PBL008	100 mL	14/23	105 mm	64 mm	5,35	10	4,29
PBL009	100 mL	19/26	105 mm	64 mm	6,10	10	5,30
PBL010	100 mL	24/29	105 mm	64 mm	6,40	10	5,70
PBL011	100 mL	29/32	105 mm	64 mm	6,83	10	5,22
PBL036	150 mL	24/29	137 mm	75 mm	7,50	10	6,90
PBL037	150 mL	29/32	137 mm	75 mm	-	10	6,20
PBL012	250 mL	14/23	140 mm	85 mm	7,70	10	7,10
PBL013	250 mL	19/26	140 mm	85 mm	7,85	10	7,07
PBL014	250 mL	24/29	140 mm	85 mm	7,07	10	5,89
PBL015	250 mL	29/32	140 mm	85 mm	8,16	10	6,19
PBL016*	500 mL	19/26	163 mm	105 mm	10,28	10	9,25
PBL017	500 mL	24/29	163 mm	105 mm	11,50	10	9,50
PBL018	500 mL	29/32	163 mm	105 mm	12,12	10	8,50
PBL019	1000 mL	24/29	200 mm	131 mm	18,40	10	15,80
PBL020	1000 mL	29/32	200 mm	131 mm	19,34	10	13,60
PBL040	1000 mL	19/26	200 mm	131 mm	-	10	16,20
PBL021	2000 mL	24/29	240 mm	166 mm	35,40	10	32,00
PBL022	2000 mL	29/32	240 mm	166 mm	33,31	6	27,76
PBL032	2000 mL	34/35	240 mm	165 mm	37,80	6	34,50
PBL043	3000 mL	29/32	260 mm	185 mm	69,00	-	-
PBL033	4000 mL	45/40	-	-	63,80	-	-
PBL041	5000 mL	45/40	305 mm	223 mm	99,00	-	-
PBL044	5000 mL	29/32	305 mm	223 mm	98,00	-	-
PBL042	10000 mL	45/40	380 mm	279 mm	217,00	-	-



PBL - Matraces, fondo redondo

▶ 2 - 3 bocas



DIN
12394

BORO
3.3

1| Matraz esférico fondo redondo con boca esmerilada.
2| Cumple normativa USP. Para otros volúmenes o esmerilados, consultar.

Referencia	Cap.	Bocas	Esm1	Esm2	Esm3	Altura	Precio
PBL028	250 mL	2	24/29	19/26	-	140 mm	13,80
PBL046	250 mL	2	29/32	14/23	-	140 mm	16,00
PBL048	250 mL	3	19/26	19/26	19/26	140 mm	19,50
PBL049	250 mL	3	24/29	14/23	14/23	140 mm	20,50
PBL029	500 mL	2	24/29	19/26	-	163 mm	16,60
PBL047	500 mL	2	29/32	14/23	-	163 mm	21,80
PBL031	500 mL	3	29/32	29/32	29/32	163 mm	27,70
PBL050	500 mL	3	24/29	16/26	16/26	163 mm	24,50
PBL030	1000 mL	3	29/32	29/32	29/32	200 mm	35,80
PBL051	2000 mL	3	29/32	24/29	24/29	240 mm	68,10



Ref.	Cap.	Bocas	Esm1	Esm2	Esm3	Lote	P. unit/lote
PBL058	1000 mL	3	29/32	29/32	14/23	10	56,00
PBL059	1000 mL	2	29/32	14/23	-	10	44,00

PBM - Matraces, forma corazón

▶ Matraz forma pera



Referencia	Capacidad	Esmerilado	Bocas	P. unit	Lote	P. unit/lote
PBM001	25 mL	14/23	1	5,30	10	4,83
PBM002	50 mL	14/23	2	22,00	5	18,30
PBM005	50 mL	14/23	1	8,20	10	6,00
PBM006	100 mL	14/23	1	10,50	10	7,70
PBM008	100 mL	14/23	2	12,90	-	-

PBN - Refrigerantes

▶ Allihn 5 bolas



BORO
3.3

1| Refrigerante de 5 bolas con doble boca esmerilada. Para aplicaciones que requieran reflujo.

Referencia	Longitud útil	Longitud total	Esmerilados	Precio
PBN001	160 mm	280 mm	14/23	14,03
PBN002	250 mm	386 mm	29/32	22,40
PBN030	190 mm	350 mm	-	27,20

▶ Allihn 6 bolas



1| Refrigerante de 6 bolas con doble boca esmerilada. Para aplicaciones que requieran reflujo.

Referencia	Longitud total	Esm. macho	Esm. hembra	Precio
PBN049	300 mm	29/32	29/32	18,80
PBN055	300 mm	24/29	24/29	18,80

▶ Liebig West



BORO
3.3

1| Refrigerante de camisa con doble boca esmerilada excepto (*). Para destilaciones que requieran poca refrigeración.

Referencia	Longitud útil	Longitud total	Esmerilado	Precio
PBN005	100 mm	220 mm	14/23	10,00
PBN006*	120 mm	250 mm	14/23 (Hembra)	8,00
PBN007	150 mm	270 mm	14/23	10,25
PBN008	200 mm	350 mm	19/26	11,40
PBN009	200 mm	310 mm	14/23	10,10
PBN036	200 mm	370 mm	24/29	13,50
PBN010	300 mm	460 mm	29/32	15,00
PBN011	300 mm	450 mm	19/26	14,50
PBN012	400 mm	560 mm	29/32	18,07



▶ PBN - Refrigerantes

▶ Serpentín



- 1 | Presenta un serpentín interior por donde circula y condensa el vapor.
- 2 | El líquido refrigerante circula por el exterior del serpentín. Para destilaciones que requieran refrigeración prolongada.

Referencia	Long. útil	Long. total	Hembra	Macho	Precio
PBN016	120 mm	195 mm	-	-	13,30
PBN017	120 mm	205 mm	14/23	-	15,90
PBN018	120 mm	215 mm	14/23	14/23	12,00
PBN019	160 mm	270 mm	14/23	-	12,00
PBN020	200 mm	300 mm	-	45/40	19,00
PBN021	250 mm	400 mm	19/26	-	21,00
PBN023	350 mm	470 mm	29/32	-	20,00

▶ Dimroth

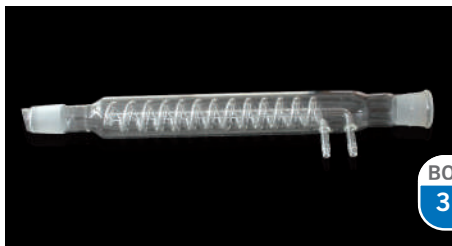

- 1 | Presentan un serpentín interior por donde circula el líquido refrigerante.
- 2 | El vapor circula por el exterior del serpentín. Para destilaciones que requieran refrigeración prolongada.

Referencia	Long. útil	Long. total	Esm. hembra	Esm. macho	Precio
PBN025	160 mm	300 mm	14/23	14/23	15,00
PBN024	250 mm	400 mm	29/32	29/32	24,00

▶ Dimroth para Soxhlet

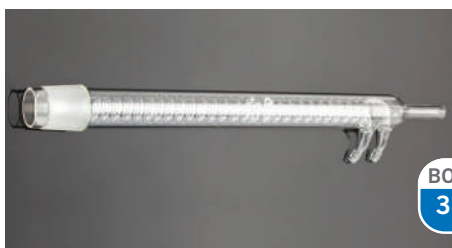

Referencia	Long. útil	Esmerilado	Extractor	Precio
PBN033	300 mm	14/23	100 mL	44,88
PBN046	400 mm	29/32	250 mL	59,17
PBN040	400 mm	60/46	500 mL	90,21
PBN034	400 mm	71/55	1000 mL	103,00

▶ PBN - Refrigerantes

▶ Dimroth para Soxhlet

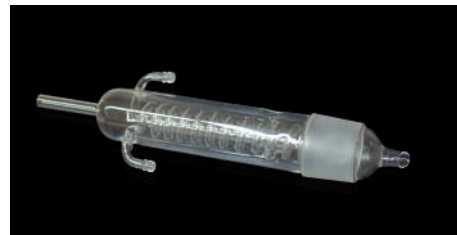

Referencia	Longitud útil	Longitud total	Esmerilados	Precio
PBN027	180 mm	310 mm	45/40	40,00
PBN028	200 mm	360 mm	55/44	50,00

▶ Liebig West



- 1 | Refrigerante de camisa con doble boca esmerilada excepto (*). Para destilaciones que requieran poca refrigeración.

Referencia	Longitud útil	Longitud total	Esmerilado	Precio
PBN005	100 mm	220 mm	14/23	10,00
PBN006*	120 mm	250 mm	14/23 (Hembra)	8,00
PBN007	150 mm	270 mm	14/23	10,25
PBN008	200 mm	350 mm	19/26	11,40
PBN009	200 mm	310 mm	14/23	10,10
PBN036	200 mm	370 mm	24/29	13,50
PBN010	300 mm	460 mm	29/32	15,00
PBN011	300 mm	450 mm	19/26	14,50
PBN012	400 mm	560 mm	29/32	18,07



Referencia	Longitud útil	Esmerilado	Precio
PBN065	160 mm	14/23	10,87
PBN035	160 mm	19/26	10,87
PBN038	250 mm	29/32	11,78
PBN011*	300 mm	19/26	14,50
PBN059*	300 mm	29/32	16,34
PBN045*	400 mm	24/29	21,90
PBN012	400 mm	29/32	18,07

* No DIN



PBN - Refrigerantes

► Dimroth para Soxhlet



BORO
3.3

Referencia	Long. útil	Esmerilado	Precio
PBN063	250 mm	29/32	20,55
PBN064	300 mm	29/32	26,93
PBN037	400 mm	29/32	27,42

PBQ - Conectores / Adaptadores

► Adaptador extensor



BORO
3.3

DIN
12257

1 | Cumplen con la norma DIN 12257 salvo (*). Para otras medidas, consultar.

Referencia	Esm. macho	Esm. hembra	P. unit.	Lote	P. unit/lote
PBQ001	14/23	29/32	7,12	10	6,41
PBQ002	19/26	29/32	7,12	10	6,41
PBQ003	24/29	29/32	7,12	10	6,41
PBQ087	24/29	14/23	-	10	14,10
PBQ089	24/29	19/26	-	10	17,40

► Adaptador reductor



BORO
3.3

DIN
12257

1 | Cumplen con la norma DIN 12257. Para otras medidas, consultar.

Referencia	Esm. macho	Esm. hembra	P. unit	Lote	P. unit/lote
PBQ007	24/29	14/23	7,12	10	6,41
PBQ008	29/32	14/23	7,12	10	6,41
PBQ009	29/32	19/26	7,12	10	6,41
PBQ010	29/32	24/29	7,12	10	6,41
PBQ083	19/26	24/29	-	10	5,80
PBQ080	19/26	14/23	-	10	5,80
PBQ086	14/23	19/26	-	10	5,80
PBQ092	2x 14/23	14/23	10,80	-	-
PBQ120	45/40	29/32	24,90	-	-

PBQ - Conectores / Adaptadores

► Tubo con esmerilado macho



BORO
3.3

ISO
383

DIN
12249

Referencia	Esmerilado	Ø ext x L	P. unit	Lote	P. unit/lote
PBQ012	12/21	9x120 mm	2,22	-	-
PBQ013	14/23	13x120 mm	-	10	1,60
PBQ014	19/26	16x120 mm	-	10	1,90
PBQ073	29/32	26x135 mm	-	10	5,70
PBQ125	10/19	8x115 mm	-	10	1,80
PBQ126	34/35	30x135 mm	-	10	5,70
PBQ127	40/38	36x90 mm	-	10	7,70
PBQ128	50/42	45x140 mm	-	10	11,50
PBQ129	55/44	50x140 mm	-	10	15,00

* para otras medidas consultar

► Tubo con esmerilado hembra



BORO
3.3

ISO
383

DIN
12249

Referencia	Esmerilado	d x l	P. unit	Lote	P. unit/lote
PBQ017	19/26	22x125 mm	-	10	2,10
PBQ018	29/32	32x135 mm	-	10	3,40
PBQ060	14/23	18x120 mm	-	10	2,10
PBQ062	24/29	32x135 mm	-	10	2,65
PBQ064	34/35	32x135 mm	-	10	5,70
PBQ065	45/40	32x135 mm	-	10	9,10
PBQ121	10/19	13x115 mm	-	10	1,90
PBQ122	12/21	16x100 mm	-	10	2,20
PBQ123	55/44	60x140 mm	-	10	18,00
PBQ124	40/38	55x140 mm	-	10	8,10

* para otras medidas consultar



Referencia	SJ	d x l	P. unit	Lote	P. unit/lote
PBQ019	29/32	34x150 mm	-	10	5,80
PBQ020	40/38	46x150 mm	5,39	-	-
PBQ045	14/23	18x120 mm	-	10	15,40
PBQ046	19/26	22x150 mm	-	10	15,40
PBQ047	14/23	18x120 mm	-	10	16,30
PBQ049	14/23	18x120 mm	-	10	20,00



▶ PBQ - Conectores / Adaptadores

▶ Adaptadores para termómetro, con tapón roscado



1 | Con tapón roscado para acoplar termómetro de control.

Referencia	Rosca	Esmerilado	Ángulo	Precio
PBQ026	13	14/23 (M)	-	15,40
PBQ027	8	14/23 (M/M)	75°	33,60
PBQ028	18	29/32 (M/M)	75°	33,60



1 | Con tapón roscado para acoplar termómetro de control.

Referencia	Rosca	Esmerilado	Precio
PBQ111	6	19/26	10,50
PBQ112	6	24/29	6,90
PBQ113	6	29/32	9,70

▶ Terminal acodado



Referencia	Long.vástago	Ángulo	Esmerilado	Precio
PBQ031	100 mm	105°	29/32	13,90

▶ Con toma esmerilada para termómetro de control



1 | Con toma esmerilada para termómetro de control. Usado en destilación para conectar el matraz con el refrigerante.

Referencia	Toma termómetro	Cono matraz	Cono refrigerante	Precio
PBQ023	14/23	14/23	14/23	7,62
PBQ024	14/23	19/26	19/26	14,00
PBQ025	14/23	24/29	24/29	17,80
PBQ118	29/32	29/32	29/32	11,97
PBQ153	14/23	24/29	19/26	8,60
PBQ154	14/23	29/32	29/32	10,55

▶ PBQ - Conectores / Adaptadores

▶ Codo con toma de aire



Referencia	Hembra	Macho	Precio
PBQ099	14/23	14/23	4,80
PBQ100	19/26	19/26	10,60
PBQ101	19/26	24/29	11,40

▶ Codo con toma de vacío



Referencia	Hembra	Macho	Precio
PBQ143	14/23	14/23	7,60
PBQ144	14/23	19/26	8,60
PBQ145	19/26	19/26	8,80
PBQ146	19/26	24/29	8,90
PBQ147	24/29	24/29	9,70
PBQ148	24/29	29/32	13,10
PBQ149	29/32	29/32	14,50

▶ PBR - Cuerpo extractor para Soxhlet

▶ Cuerpo extractor



Referencia	Capacidad	Esm. macho	Esm. hembra	Precio
PBR005	100 mL	29/32	45/40	47,63
PBR002	150 mL	29/32	45/40	48,30
PBR006	250 mL	29/32	45/40	62,97
PBR007	500 mL	29/32	60/46	90,85
PBR008	1000 mL	29/32	71/55	130,00



▶ PBR - Cuerpo extractor para Soxhlet

▶ Cuerpo extractor



Referencia	Capacidad	Esm. macho	Esm. hembra	Precio
PBR001	50 mL	19/26	29/32	36,90
PBR004	250 mL	29/32	55/44	69,00

▶ PBS - Frascos lavadores

▶ Frasco lavador



DIMENSIONES



Referencia	Cap.	d.	h.	h1	P. unit	Lote	P. unit/lote
PBS001	100 mL	40 mm	200 mm	250 mm	80,00	10	60,00
PBS002	250 mL	54 mm	200 mm	250 mm	82,00	10	62,00
PBS003	500 mL	77 mm	200 mm	250 mm	85,00	10	64,00
PBS004	1000 mL	110 mm	200 mm	250 mm	88,00	10	66,00

▶ Cabezal para frasco lavador de gases



Dimensiones



Ref.	d.	h1	h2	l	Esm.	Lote	P. unit/lote
PBS005	8 mm	180 mm	50 mm	40 mm	29/32	10	26,00

▶ PBV - Tubos

▶ Tubos digestores



BORO
3.3

Ref.	Long.	Ø	Estrangulamiento	Digestor	Precio
PBV001	300 mm	42 mm	Sí	Buchi	12,00
PBV002	300 mm	42 mm	No	Tecator y otros	11,00

▶ PBV - Tubos

▶ Tubo colector con oliva



Referencia	Capacidad	Esm. macho	Ø oliva	Lote	P. unit/lote
PBV004	20 mL	14/23	10 mm	10	8,00

▶ PBZ - Otros

▶ Probeta aforada



1 | Para el método García Tena de acidez volátil.

Referencia	Capacidad	Diámetro	Altura	Lote	P. unit/lote
PBZ001	5,1 mL	12 mm	110 mm	10	4,70
PBZ002	3,2 mL	12 mm	110 mm	10	4,70

▶ Funda para esmerilado de vidrio



APTO
A

DIN
12242

Referencia	Esm. macho	Ø inferior	Lote	P. unit/lote
PBZ009	14/23	12 mm	10	2,58
PBZ010	19/26	16 mm	10	2,78
PBZ012	29/32	26 mm	10	3,40
PBZ014	45/40	42 mm	10	4,74

▶ Grasa de silicona



Referencia	Descripción	Peso	Precio
PBZ022	Silicona para esmerilado	50 g	22,50



▶ PDB - Desionizadores

▶ Sistema de purificación de agua HLP SMART



1 | El agua purificada obtenida tiene una conductividad menor de 0,06 $\mu\text{S}/\text{cm}$ y cumple los requisitos de la norma EN ISO 3696: 1999 (Agua para uso en análisis de laboratorio. Especificación y métodos de ensayo.) para aguas de grado 2.

2 | Requisitos del agua de alimentación:

- Conductividad < 1200 $\mu\text{S}/\text{cm}$
- Dureza < 250 mg $\text{CaCO}_3/\text{dm}^3$
- Presión mínima: 3 bar
- Hierro < 0,2 mg/ dm^3
- Temperatura: 4-40°C

Referencia	PDB006	PDB006.40
Alimentación	Agua de red	
Dimensiones	200x370x430 mm	
Cap. producción de agua purificada	4 L/h*	
Conductividad del agua purificada	< 0,06 $\mu\text{S}/\text{cm}$	
Avisos	Mensajes/alarmas de monitoreo	
Cartuchos	Intercambiables y fácil sustitución	
Software	Externo	
Manómetro	Para el agua de entrada	
Tanque almacenaje	10L (agua purificada)	40L (agua purificada)
Precio	1.716,00	1.851,20

* disponibles para capacidades desde 5 a 60 L/h



ACCESORIOS HYDROLAB HLP SMART



Módulo A2, suavizador

Ref.	Precio
PDD007*	103,69



Cartucho prefiltro 5 μm 10''

Ref.	Precio
PDD008*	12,27



Módulo H7 de intercambio iónico

Ref.	Precio
PDD009**	125,84



Módulo H6 de intercambio iónico

Ref.	Precio
PDD010	232,96

* la vida útil del cartucho puede variar en función del caudal, sus características y el nivel y tipo de mineralización del agua de red

** El volumen de agua tratada depende de la calidad del agua de alimentación, el máximo de sales disueltas en el agua de alimentación - 1200 mg/l

▶ Sistema de purificación de agua BASIC 5



1 | El agua purificada, tiene una conductividad que oscila entre 0,06 y 0,8 $\mu\text{S}/\text{cm}$ y cumple los requisitos de la norma EN ISO 3696: 1999 (Agua para uso en análisis de laboratorio. Especificación y métodos de ensayo.) para aguas de grados 2 y 3.

2 | Requisitos recomendados del agua de alimentación:

- Conductividad < 1200 $\mu\text{S}/\text{cm}$
- Dureza < 250 mg $\text{CaCO}_3/\text{dm}^3$
- Presión mínima: 3 bar
- Hierro < 0,2 mg/ dm^3
- Temperatura: 4-40°C

3 | Sin proceso de ósmosis inversa (RO)

Referencia	PDB007
Alimentación	Agua de red
Dimensiones	235x440x510 mm
Cap. producción de agua purificada	5 L
Conductividad del agua purificada	0,06-0,8 $\mu\text{S}/\text{cm}$
Avisos	Mensajes/alarmas de monitoreo
Cartuchos	Intercambiables y fácil sustitución
Software	Externo
Manómetro	Para el agua de entrada
Precio	1.144,00



ACCESORIOS HYDROLAB BASIC 5



Módulo A2, suavizador

Ref.	Precio
PDD007*	103,69



Cartucho prefiltro 5 μm 10''

Ref.	Precio
PDD008*	12,27

* la vida útil del cartucho puede variar en función del caudal, sus características y el nivel y tipo de mineralización del agua de red

** El volumen de agua tratada depende de la calidad del agua de alimentación, el máximo de sales disueltas en el agua de alimentación - 1200 mg/l



▶ PDB - Desionizadores

▶ Sistema de purificación de agua R5 UV



1 | El agua purificada obtenida tiene una conductividad menor de $0,055 \mu\text{S}/\text{cm}$ y cumple los requisitos de la norma ISO 3696: 1999 (Agua para uso en análisis de laboratorio. Especificación y métodos de ensayo.) para aguas de grado 1. Sirve para técnicas de análisis instrumental (AAS, ICP/MS, IC, HPLC, GC), cultivos bacterianos y análisis bioquímicos.

2 | Requisitos recomendados del agua de alimentación:

- Conductividad $< 1200 \mu\text{S}/\text{cm}$
- Dureza $< 250 \text{ mg CaCO}_3/\text{L}$
- Presión $> 3,0 \text{ bar}$
- Fe $< 0,2 \text{ mg/L}$
- Temperatura: $5-40 \text{ }^\circ\text{C}$

3 | Con lámpara UV incorporada.

Referencia	PDB009
Alimentación	Agua de red
Material de la carcasa	Acero inoxidable
Dimensiones	275x470x570 mm (ancho x profundidad x altura)
Capacidad de producción	5-7 L/h
Recirculación	Recirculación automática del agua ultrapura entre tomas
Conductividad	$< 0,055 \mu\text{S}/\text{cm}$
TOC	$< 3 \text{ ppb}$
Bacterias	$< 1 \text{ ufc}/\text{mL}$
Partículas $> 0,2 \mu\text{m}$	$< 1/\text{mL}$
Avisos	Mensajes/alarmas de monitoreo
Cartuchos	Intercambiables y de fácil sustitución
Precio	5.170,00

* capacidad desde 5 a 60 L/h

ACCESORIOS HYDROLAB R5 UV



Módulo A2, suavizador

Ref.	Precio
PDD007*	103,69



Módulo H7TOC de intercambio iónico

Ref.	Precio
PDD011***	197,60



Cartucho prefiltro $5 \mu\text{m}$ $10''$

Ref.	Precio
PDD008*	12,27



Cápsula de microfiltración $0,2 \mu\text{m}$ 150 cm^2

Ref.	Precio
PDD012	215,28



Lámpara UV 185/254 nm

Ref.	Precio
PDD014**	699,00

* la vida útil del cartucho puede variar en función del caudal, sus características y el nivel y tipo de mineralización del agua del grifo. || ** Tiempo 12 meses o 8500 horas || *** Si los parámetros del agua de alimentación son diferentes (agua dura), la vida útil de las piezas de repuesto puede ser más corta.

▶ Sistema de purificación de agua R5 UV



1 | El agua purificada obtenida cumple los requisitos de la norma ISO 3696: 1999 (Agua para uso en análisis de laboratorio. Especificación y métodos de ensayo.) para aguas de grado I. Puede emplearse en técnicas de análisis instrumental como AAS, ICP/MS, IC, HPLC, GC, en cultivos bacterianos y análisis bioquímicos.

2 | Equipo automático para producir agua ultrapura de tipo I, provisto de un circuito de recirculación con un módulo de intercambio iónico TOC, un módulo de fotooxidación de 254 nm (lámpara UV) y una cápsula de microfiltración en cascada de $0,45/0,2 \mu\text{m}$.

3 | Es recomendable realizar anualmente un saneamiento del sistema. Para ello es necesario el kit de saneamiento ref.: PDD027 y el polvo desinfectante ref.: PDD028.

Referencia	PDB008
Alimentación	Fuente externa de agua pretratada (grado de pureza II o III)
Capacidad de producción de agua	1 L/min como mínimo
Conductividad del agua obtenida	$< 0,055 \mu\text{S}/\text{cm}$
TOC	$< 5 \text{ ppb}$
Bacterias	$< 1 \text{ ufc}/\text{mL}$
Partículas $> 0,2 \mu\text{m}$	$< 1/\text{mL}$
Modulos	Intercambiables y fácil sustitución
Manómetro	Para el agua de alimentación
Bomba	De recirculación
Dimensiones	235x470x570 mm
Software	Externo
Precio	2.652,00



▶ PDG - Destiladores

▶ De vidrio, modelo Basic pH4



- 1 | Obtención de agua destilada en continuo.
- 2 | Dispone de termostato de seguridad.
- 3 | Robusto bloque calefactor con resistencia cromada. Juego de vidrio borosilicato.

Referencia	PDG001
Caudal de producción	4 l/h
Conductividad (alimentando agua corriente)	3.0-4.0 μ S/cm
Conductividad (alimentando agua tratada)	1.5-2.0 μ S/cm
pH	5.5-6.0
Resistencia	1 x 3000 W
Dimensiones	50x15x45 cm
Alimentación	220V, 50Hz
Peso	6 kg
Precio	995,00



▶ De vidrio, modelo Quartz



- 1 | Obtención de agua destilada en continuo. Resistencia de cuarzo. Sistema de seguridad con sensor de flujo de entrada de agua (presostato).
- 2 | Fabricado en su totalidad en vidrio borosilicato de alta calidad. Con soporte adaptado para su acoplamiento a la pared.

Referencia	PDG002
Producción	4 L/h
Conductividad a 20°C	2 μ S/cm
Consumo de agua	1 L/min
Resistencia	1 x 2500
Dimensiones	55x15x50 cm
Alimentación	230V, 50/60Hz, 11A
Peso	4 kg
Precio	1.053,75



▶ De vidrio, vertical



- 1 | El aparato de destilación módulo DP 4000 se utiliza para producir agua destilada.
- 2 | El agua destilada se utiliza frecuentemente en farmacias, laboratorios e industria.

Referencia	PDG007
Producción	4 L/h
Conductividad a 20°C	1,5 - 2,5 μ S/cm
Consumo de agua	50 L/hora
Dimensiones	190x190x600 cm
Alimentación	230V, 50/60Hz, 15A
Precio	1.275,00



▶ PDJ - Destiladores, accesorios

Referencia	Descripción	Para modelo	Precio
PDJ001	Bloque calefactor con resistencia	Basic pH 4	500,00
PDJ002	Juego juntas y conectores	Basic pH 4	127,00
PDJ003	Juego de mangueras	Basic pH 4	99,00
PDJ004	Depósito de vidrio	Basic pH 4	538,00
PDJ005	Refrigerante de vidrio	Basic pH 4	548,00
PDJ006	Soporte metálico	Basic pH 4	885,00

Referencia	Descripción	Para modelo	Precio
PDJ007	2 fijadores p/caldera	Basic pH 4	40,00
PDJ015	Llave de paso	Basic pH 4	20,00
PDJ022	Cartucho suavizador de agua	Basic pH 4	140,00
PDJ008	Calderín	Quartz	260,00
PDJ009	Refrigerante	Quartz	395,00
PDJ010	Nivel	Quartz	110,00
PDJ011	Resistencia de cuarzo	Quartz	310,00
PDJ012	Limitador de caudal	Quartz y Serie 4000	200,00



▶ PGB - Evaporadores rotativos

▶ *Modelo RS 100-PRO*



- 1| Amplia pantalla LCD con monitorización digital en continuo. Control de temperatura con circuito de seguridad regulable.
- 2| Refrigerante patentado (superficie de condensación 1500 cm²). Elevador motorizado con sistema quick-action con reconocimiento de la posición final regulable. Resorte de presión patentado dando como resultado un sistema perfectamente hermético.
- 3| Doble recubrimiento de PTFE resistente a los agentes químicos. Juego de vidrio borosilicato (incluido). Matraz de evaporación de 1 L. Conexión USB para un control vía PC.

Referencia	PGB006	PGB007
Modelo	Borosilicato	Vidrio recubierto
Capacidad del baño	5 L (para agua o aceite)	
Velocidad de rotación	20-280 rpm (rotación reversible)	
Temperatura máxima del baño	180 °C (± 1)	
Rango temporizador	1 a 999 min motorizado	
Recorrido cabezal	150 mm	
Potencia	1400 W	
Dimensiones [LxAxH]	465x457x583 mm	
Alimentación	220-240V, 50/60Hz	
Clase de protección	(DIN EN60529) IP20	
Precio	2.300,00	3.100,00

Accesorios modelo RS 100-PRO



Matraz receptor, esmerilado 35/20

Referencia	Cap.	Precio
PGG024	100 mL	31,00
PGG025	250 mL	33,00
PGG026	500 mL	36,00
PGG027	1000 mL	41,50
PGG028	2000 mL	95,00



Adaptador para matraz

Referencia	Esmerilado	Precio
PGG016	29-32 / 24-29	34,00
PGG017	29-32 / 19-26	34,00
PGG018	29-32 / 14-23	34,00



Juego de vidrio vertical completo

Referencia	Precio
PGG014	699,00
PGG015*	803,95

* recubierto



Pieza anti-espuma, 250 mL

Referencia	Esmerilado	Precio
PGG019	29/32	75,00



Junta de PTFE tipo-R

Referencia	Precio
PGG021	86,00



Pieza paso vapor

Referencia	Esmerilado	Precio
PGG020	29/32	106,00

Tapón sellado para evaporador

Referencia	Precio
PGG022	83,00

▶ Modelo RS 100-S



- 1| Control PID que garantiza una alta precisión de la temperatura (±1°C con agua).
- 2| Protección contra sobrecalentamiento a 220°C.
- 3| Apagado automático si el calentamiento ocurre sin agua/aceite.
- 4| El proceso de secado puede realizarse fijando un intervalo de tiempo, tanto en el sentido de las agujas del reloj como en sentido contrario.
- 5| Ángulo de inmersión ajustable.
- 6| Función remota que ofrece la posibilidad de control mediante PC y la transmisión de datos.

Referencia	PGB009
Modelo	RS100-S
Rango de velocidad	20-200 rpm
Display	LED (velocidad, temperatura, tiempo)
Rango de tem. de calentamiento	Temperatura ambiente -180°C
Precisión del control de temp.	Agua: ±1°C Aceite: ±3°C
Desplazamiento del elevador	Manual 110 mm + auxiliar 100 mm
Clase de protección	IP20
Interfaz USB	Si
Dimensiones (L x A x H)	440x320x450 mm mm
Peso	7 kg
Precio	1.700,00



PJB - Unidades/Rampas filtración

PARA MEMBRANA DE 47 MM

Equipo de filtración con juntas esmeriladas



Referencia	PJB001
Compuesto por	
PJD002	Embudo de filtración, 300 mL
PJD003	Cuerpo con placa porosa
PBH030	Matraz Erlenmeyer (40/35), 1000 mL
PJD006	Pinza de aluminio anodizado
Precio	169,00



Accesorios equipo de filtración EndoGlassware



Embudo de filtración de 300 mL	
Ref.	Precio
PJD002	31,00



Base con placa porosa 40 mm	
Ref.	Precio
PJD003	88,00



Pinza de aluminio anodizado	
Ref.	Precio
PJD006	36,78



Matraz Erlenmeyer esm. macho 40/35 1000 mL	
Ref.	Precio
PBH030	49,00

Equipo de filtración con juntas esmeriladas



- Las piezas de vidrio están fabricadas en vidrio borosilicato con juntas esmeriladas 40/35 y la pinza de sujeción es de aluminio anodizado.
- Conexión de vacío integrada en el cuerpo con placa porosa y la boca del matraz.

Referencia	PJB006	PJB008
Descripción	Equipo de filtración completo, 300 mL	
Precio	172,04	193,87

Compuesto por

- PBH038 Matraz Erlenmeyer esmerilado 40/35, 1000 mL (para ref. PJB006)
- PHB039 Matraz Erlenmeyer esmerilado 40/35, 2000 mL (para ref. PJB008)
- PJD017 Cuerpo con placa porosa
- PJD016 Embudo de filtración, 300 ml
- PJD020 Pinza de sujeción de aluminio anodizado



Equipo de filtración con tapón de goma



- Las piezas de vidrio están fabricadas en vidrio borosilicato y la pinza de sujeción es de aluminio anodizado.
- La conexión de vacío se encuentra en el matraz kitasatos.

Referencia	PJB007
Descripción	Equipo de filtración completo, 300 ml

Compuesto por

- PJH023 Kitasatos 1000 ml
- PJD018 Cuerpo con placa porosa y tapón de silicona
- PJD016 Embudo de filtración, 300 ml
- PJD020 Pinza de sujeción de aluminio anodizado
- PJD005 Tapón silicona 1 orificio

Precio	190,00
---------------	---------------





▶ PJB - Unidades/Rampas filtración

PARA MEMBRANA DE 25 MM

Equipo de filtración con tapón de goma



- 1 | Portafiltros en vidrio borosilicato 3.3. Matraz kitasato no incluido.
- 2 | Embudo de filtración graduado.

Referencia	PJB015
Descripción	Equipo de filtración completo, 15 mL
Precio	220,00

Compuesto por

- (3) PJD024 Cuerpo con placa porosa y tapón de silicona
- (1) PJD031 Embudo de filtración, 15 mL
- (5) PJD025 Tapón silicona 1 orificio
- (1) PJD021 Pinza de sujeción de aluminio anodizado

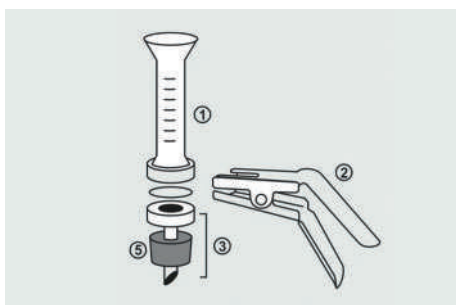

- 1 | Portafiltros en vidrio borosilicato 3.3. Matraz kitasato incluido.
- 2 | Embudo de filtración graduado.

Referencia	PJB017
Descripción	Equipo de filtración completo, 15 mL
Precio	150,00

Compuesto por

- (3) PJD024 Cuerpo con placa porosa y tapón de silicona
- (1) PJD031 Embudo de filtración, 15 mL
- (5) PJD025 Tapón silicona 1 orificio
- (2) PJD021 Pinza de sujeción de aluminio anodizado
- PJH026 Matraz kitasatos 125 mL

Equipo de filtración con rejilla

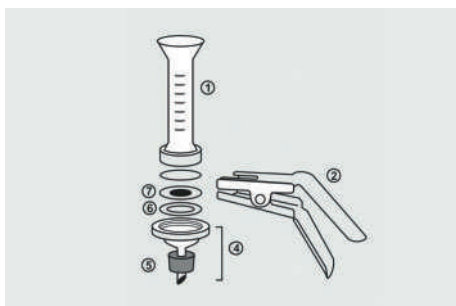

- 1 | Portafiltros en vidrio borosilicato 3.3. Matraz kitasato no incluido.
- 2 | Embudo de filtración graduado.

Referencia	PJB016
Descripción	Equipo de filtración en vidrio borosilicato, acero inox.
Precio	125,00

Compuesto por

- (1) PJD031 Embudo de filtración de 15 mL
- (4) PJD040 Tapón, base vidrio y rejilla inox.
- (6) PJD041 Junta teflón
- (7) PJD042 Rejilla acero inoxidable
- (5) PJD025 Tapón de silicona perforado
- (2) PJD021 Pinza de aluminio

▶ Portafiltros de vidrio para membrana de 90 mm



- 1 | Portafiltros de vidrio para membranas de 90mm con rejilla inox.

Referencia	PJB024
Precio	585,00

Compuesto por

- PJD048 Embudo de vidrio de 1L
- PJD026 Base de vidrio de 90mm de diámetro
- PJD022 Pinza de aluminio para embudos de 90mm
- PJD027 Rejilla de acero inoxidable en color azul, para soporte de filtros
- PJD028 Juntas de PTFE



▶ PJB - Unidades/Rampas filtración

ACCESORIOS EQUIPO DE FILTRACIÓN GLASSCO



Pinza de aluminio

Referencia	Tamaño	Precio
PJD020	47 mm	30,49
PJD021	25 mm	34,74
PJD022	90 mm	67,20



Base porosa esmerilada

Referencia	Tamaño	Precio
PJD017	47 mm	96,00
PJD026*	90 mm	175,00

* con rejilla



Embudo de vidrio

Referencia	Tamaño	Precio
PJD016	47 mm	30,59
PJD031	25 mm	23,55
PJD048	90 mm	81,60

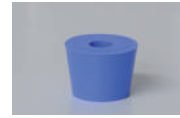

Tapón de silicona perforado

Referencia	Tamaño	Precio
PJD025	25 mm	4,00
PJD047	47 mm	8,60
PJD040*	25 mm	39,10

* con rejilla

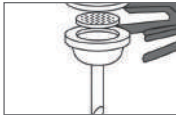

Rejilla Inox

Referencia	Tamaño	Precio
PJD027*	90 mm	128,00
PJD030	47 mm	13,40
PJD042	25 mm	13,00

* recubierto de PTFE



Junta PTFE

Referencia	Tamaño	Precio
PJD028	90 mm	4,50
PJD029	47 mm	1,70
PJD041	25 mm	1,70



Base porosa y tapón

Referencia	Tamaño	Precio
PJD024	25 mm	53,00
PJD018	47 mm	77,41

▶ PJB - Unidades/Rampas filtración

▶ Kits rampas de filtración 1 posición



- 1 | Fabricados en acero inoxidable, lo que permite su esterilización mediante autoclave (121°C) o calor seco.
- 2 | Llaves o válvulas de control en cada puesto para trabajar de manera independiente.

Referencia	PJB009
Descripción	Kit rampa de filtración 1 posición
Compuesto por	
PJB002	Rampa de filtración 1 posición
PJD001	Portafiltros de vidrio, 300 mL
Precio	672,00



▶ Kits rampas de filtración 3 posiciones



Referencia	PJB011
Descripción	Kit rampa de filtración 3 posiciones
Compuesto por	
PJB003	Rampa de filtración 3 posiciones
3xPJD001	Portafiltros de vidrio, 300 mL
Precio	1.313,00



▶ Kits rampas de filtración 6 posiciones



Referencia	PJB013
Descripción	Kit rampa de filtración 6 posiciones
Compuesto por	
PJB004	Rampa de filtración 6 posiciones
6xPJD001	Portafiltros de vidrio, 300 mL
Precio	2.115,00





▶ PJB - Unidades/Rampas filtración

Accesorios rampas de filtración



Referencia	Descripción	Precio
PJD001	Portafiltras de vidrio, 300 mL	234,00
Compuesto por:		
	Embudo filtración, 300 mL (ref. PJD016)	
	Base de vidrio con placa porosa, 47 mm (ref. PJD018)	
	Tapón de silicona nº8, 1 orificio (PJD047)	
	Pinza, 47mm, aluminio anodizado (ref. PJD020)	
Es posible usar este artículo para conectarlo a una rampa de filtración, para lo cual se necesitará del conector de acero ref.: PJD007		

▶ Rampas de filtración 1 posición, acero inoxidable



1 | Kit de filtración compuesto por una rampa de una posición, embudo de 300 o 500 mL, adaptador con válvula y portafiltras para membranas de 47mm, todo en acero inoxidable 316. Incluye filtros. Embudo sin graduación interior.

Referencia	Descripción	Precio
PJB018	Rampa de filtración 1 posición, 300 mL	850,00
PJB021	Rampa de filtración 1 posición, 500 mL	947,00

▶ Rampas de filtración 3 posiciones, acero inoxidable



1 | Kit de filtración compuesto por una rampa de una posición, embudo de 300 o 500 mL, adaptador con válvula y portafiltras para membranas de 47mm, todo en acero inoxidable 316. Incluye filtros. Embudo sin graduación interior.

Referencia	Descripción	Precio
PJB019	Rampa de filtración 3 posiciones, 300 mL	1.671,00
PJB022	Rampa de filtración 3 posiciones, 500 mL	1.900,00

▶ Rampas de filtración 6 posiciones, acero inoxidable



1 | Kit de filtración compuesto por una rampa de una posición, embudo de 300 o 500 mL, adaptador con válvula y portafiltras para membranas de 47mm, todo en acero inoxidable 316. Incluye filtros. Embudo sin graduación interior.

Referencia	Descripción	Precio
PJB020	Rampa de filtración 6 posiciones, 300 mL	2.698,00
PJB023	Rampa de filtración 6 posiciones, 500 mL	3.600,00



▶ PJB - Unidades/Rampas filtración

▶ Unidades de filtración al vacío desechables



- 1 | Libres de DNasa, RNasa y pirógenos. Esterilizadas por radiación gamma. Envasadas en bolsas de plástico de fácil apertura. La tapa de la botella de recepción con envoltorio individual.
- 2 | Embudo y botella graduados. Al conector de vacío se pueden acoplar tubos de diferentes diámetros

Referencia	Volumen	Material filtro	Poros	Precio
PJB025	250 mL	PES	0,22 µm	99,00
PJB026	250 mL	PES	0,45 µm	99,00
PJB027	500 mL	PES	0,22 µm	123,00
PJB028	500 mL	PES	0,45 µm	123,00
PJB029	1000 mL	PES	0,22 µm	195,00
PJB030	1000 mL	PES	0,45 µm	195,00
PJB031	250 mL	PVDF	0,22 µm	99,00
PJB032	250 mL	PVDF	0,45 µm	99,00
PJB033	500 mL	PVDF	0,22 µm	123,00
PJB034	500 mL	PVDF	0,45 µm	123,00
PJB035	1000 mL	PVDF	0,22 µm	195,00
PJB036	1000 mL	PVDF	0,45 µm	195,00
PJB037*	250 mL	PES	0,22 µm	145,00
PJB038*	250 mL	PES	0,45 µm	145,00
PJB039*	250 mL	PVDF	0,22 µm	145,00
PJB040*	250 mL	PVDF	0,45 µm	145,00

▶ PJH - Matracas kitasatos

▶ De vidrio



- 1 | Con graduación de volumen aproximado.
- 2 | Vidrio borosilicato. Pared gruesa.

Referencia	Capacidad	Ø Apróx.	Ø Oliva	P. unit	Lote	P. unit/lote
PJH001	250 mL	30 mm	12 mm	6,50	6	5,90
PJH002	500 mL	29 mm	12 mm	8,90	6	7,90
PJH003	1000 mL	39 mm	16 mm	13,95	6	12,90
PJH004	2000 mL	40 mm	16 mm	27,80	-	-

▶ PJH - Matracas kitasatos

▶ De vidrio



Ref.	Cap.	Ø base	Ø boca (int)	Ø oliva	P. unit	Lote	P. unit/lote
PJH005	100 mL	70 mm	24 mm	11 mm	47,00	10	39,00
PJH006	250 mL	85 mm	35 mm	11 mm	49,00	10	40,00
PJH007	500 mL	105 mm	35 mm	11 mm	69,30	8	51,00
PJH008	1000 mL	135 mm	45 mm	11 mm	88,20	8	66,00
PJH009	2000 mL	165 mm	60 mm	11 mm	112,00	6	83,00

▶ De vidrio, forma frasco



Ref.	Cap.	Ø base	Ø boca (int)	Ø oliva	P. unit	Lote	P. unit/lote
PJH010	3000 mL	170 mm	70 mm	11 mm	240,00	6	186,00
PJH011	5000 mL	185 mm	80 mm	11 mm	360,00	3	279,00
PJH012	10000 mL	240 mm	80 mm	11 mm	380,00	-	-

▶ De vidrio con oliva de plástico



- 1 | Vidrio borosilicato.
- 2 | Pared gruesa.
- 3 | Tubuladura y oliva de polipropileno.

Referencia	Cap.	Ø base	Ø boca (int.)	Altura	P. unit	Lote	P. unit/lote
PJH014	250 mL	85 mm	35 mm	145 mm	60,00	10	45,00
PJH015	500 mL	105 mm	35 mm	175 mm	75,00	8	58,00
PJH016	1000 mL	135 mm	45 mm	230 mm	97,00	8	75,00
PJH017	2000 mL	165 mm	60 mm	255 mm	100,00	6	80,00



▶ PJH - Matracas kitasatos

▶ De vidrio, para filtración

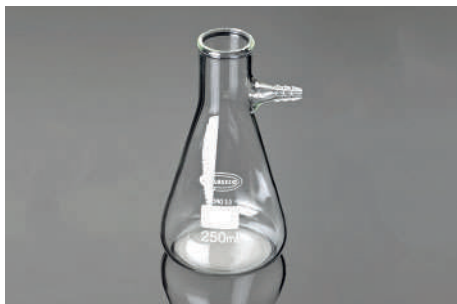

Referencia	Cap.	P.unit	Lote	P.unit/lot.
PJH025	100 mL	-	2	9,24
PJH026	125 mL	-	2	9,75
PJH034	250 mL	-	2	11,56
PJH035	500 mL	-	2	15,40
PJH023	1000 mL	-	2	27,73
PJH029	2000 mL	50,03	-	-
PJH036	5000 mL	151,53	-	-

▶ PKB - Columnas para cromatografía

▶ Llave aguja teflón



BORO
3.3

Referencia	Dimensiones	Esmerilado	Precio
PKB001	10x200mm	14/23	21,68
PKB002	10x300mm	14/23	21,68
PKB003	20x200mm	19/26	24,60
PKB004	20x400mm	19/26	25,70
PKB005	30x400mm	29/32	28,13
PKB006	30x500mm	29/32	29,10

▶ Llave de Teflón



BORO
3.3

Referencia	Dimensiones	Esmerilado	Precio
PKB007	10x100mm	14/23	34,25
PKB008	10x200mm	14/23	34,25
PKB009	15x200mm	14/23	34,60
PKB010	10x300mm	14/23	34,60
PKB011	20x400mm	29/32	39,73
PKB012	30x600mm	29/32	39,21

▶ PKC - Papel filtro para cromatografía



Referencia	Dimensiones	Caja de	Precio
PKC001	100 x 300 mm	100 hojas	35,50
PKC006	140 x 60 mm	100 hojas	25,00
PKC003	200 x 200 mm	100 hojas	29,30
PKC004	250 x 250 mm	100 hojas	62,00
PKC007	460 x 570 mm	100 hojas	148,00
PKC008	580 x 600 mm	100 hojas	96,00
PKC009	580 x 600 mm	25 hojas	32,00

▶ PKD - Cubetas para cromatografía



Referencia	Dimensiones	Precio
PKD001	100 x 100 mm	345,00

▶ PLB - Gooch

▶ Crisol Gooch



1 | Esmaltado a excepción del borde y de la base. Con disco perforado y tapa esmaltada con asa.

Referencia	Capacidad	Diámetro	Altura	Lote	Precio
PLB001	15 mL	32 mm	34 mm	10	4,00
PLB002	20 mL	36 mm	38 mm	10	4,50
PLB003	30 mL	40 mm	46 mm	10	5,15



▶ **PLG - Con placa porosa**

▶ De vidrio



Referencia	Porosidad	Capacidad	P.UNIT	Lote	P.UNIT/lote
PLG028	G2 (40~100 μm)	50 mL	10,00	10	8,00
PLG029	G3 (16~40 μm)	30 mL	5,90	10	4,85
PLG030	G1 (100~160 μm)	30 mL	5,90	10	4,85
PLG031	G4 (100~160 μm)	30 mL	6,80	10	5,10
PLG032	G4 (100~160 μm)	50 mL	10,10	10	7,90

▶ **PNB - Rama corta, vidrio**

▶ Rama corta, vidrio



- 1 | Para trasvase de líquidos o filtración de soluciones.
- 2 | Ángulo de cono 60° y vidrio borosilicato salvo (*).

Ref.	Diám.	Cap.	Ø rama	Ø filtro	Lote	P. unit/lote
PNB001	40 mm	10 mL	4 mm	50-60 mm	16	1,45
PNB002	50 mm	30 mL	7 mm	50-60 mm	16	1,50
PNB003	75 mm	100 mL	9 mm	90-110 mm	10	1,90
PNB004	90 mm	150 mL	10 mm	110-125 mm	8	2,60
PNB005	100 mm	200 mL	11 mm	110-125 mm	8	2,80
PNB006	120 mm	400 mL	12 mm	125-150 mm	8	6,00
PNB007	150 mm	750 mL	15 mm	150-180 mm	6	14,50



- 1 | Según ASTM E438 Tipo 1 Clase A. Cumplen con normas USP.
- 2 | Ángulo de cono 60°.

Referencia	Diámetro	Capacidad	P.UNIT	Lote	P.UNIT/lote
PNB008	35 mm	8 mL	-	10	4,70
PNB009	45 mm	15 mL	-	10	4,70
PNB010	55 mm	30 mL	-	10	5,40
PNB011	75 mm	95 mL	8,10	10	6,50
PNB012	85 mm	140 mL	10,70	10	8,40
PNB013	100 mm	190 mL	11,10	10	8,80
PNB014	125 mm	400 mL	26,60	6	21,00
PNB015	150 mm	750 mL	34,30	6	27,00

▶ **PNB - Rama corta, vidrio**

▶ Rama corta, vidrio



- 1 | Ángulo de cono 60°.

Referencia	Diámetro	P.UNIT	Lote	P.UNIT/lote
PNB019	55 mm	-	10	6,60
PNB020	75 mm	-	10	8,40
PNB021	100 mm	-	10	12,40
PNB023	125 mm	-	10	23,40
PNB024	150 mm	-	10	28,20
PNB025	200 mm	-	6	54,90
PNB026	230 mm	-	3	65,70
PNB017	250 mm	106,00	2	88,00
PNB018	300 mm	145,00	-	-

▶ **PNC - Embudos de plástico, rama corta**



- 1 | Fabricado en polipropileno (PP) autoclavable. Ángulo de cono 60° y superficie externa acanalada.

Referencia	Diámetro	Rama (Lx Ø)	P.UNIT	Lote	P.UNIT/lot
PNC001	50 mm	50 x 7 mm	-	50	0,42
PNC002	75 mm	75 x 9 mm	-	10	0,60
PNC003	100 mm	95 x 9 mm	-	10	1,10
PNC004	150 mm	110 x 16 mm	-	12	2,80
PNC014*	100 mm	-	88,00	-	-

* de Teflón



- 1 | Fabricado en polipropileno (PP) autoclavable. Ángulo de cono 60° y superficie externa acanalada.

Referencia	Diámetro	Rama (Lx Ø)	Cap.	Lote	P.UNIT/lote
PNC005	27 mm	37 x 4 mm	3.5 mL	20	0,98
PNC006	37 mm	37 x 5 mm	10 mL	20	1,13
PNC007	46 mm	43 x 5 mm	20 mL	20	1,44
PNC008	66 mm	62 x 10 mm	50 mL	20	2,27
PNC009	81 mm	70 x 11 mm	100 mL	20	2,88
PNC010	100 mm	82 x 11 mm	200 mL	10	3,50
PNC011	120 mm	86 x 11 mm	350 mL	10	3,71
PNC012	150 mm	115 x 14 mm	700 mL	5	6,39
PNC013	183 mm	140 x 14 mm	1250 mL	5	8,55



▶ PNF - Embudos büchner de porcelana



- Utilizados en procesos de filtración al vacío.
- Con placa perforada para soportar el papel de filtro. Esmaltado.

Referencia	Cap.	Altura total	Ø interno	P. unit	Lote	P. unit/lote
PNF001	30 mL	70 mm	40 mm	5,40	12	4,90
PNF002	50 mL	80 mm	50 mm	6,90	12	5,60
PNF003	120 mL	125 mm	70 mm	9,80	4	7,50
PNF004	200 mL	145 mm	95 mm	12,40	4	11,90
PNF005	400 mL	165 mm	110 mm	19,40	2	14,70
PNF006	600 mL	170 mm	125 mm	24,00	2	20,90
PNF007	1000 mL	195 mm	135 mm	45,60	-	-



Ref.	Ø interno	Altura vástago	Capacidad	Precio
PNF008	48 mm	43 mm	35 mL	22,00
PNF009	62 mm	64 mm	70 mL	25,00
PNF010	77 mm	64 mm	120 mL	30,00
PNF011	97 mm	71 mm	240 mL	42,50
PNF012	116 mm	83 mm	400 mL	47,00
PNF013	130 mm	85 mm	600 mL	59,00
PNF014	156 mm	96 mm	1000 mL	77,00
PNF015	192 mm	117 mm	2000 mL	107,00
PNF016	248 mm	117 mm	4000 mL	260,00
PNF017	296 mm	130 mm	7000 mL	270,00
PNF018	334 mm	133 mm	10000 mL	642,00

▶ PNH - Büchner, plástico

▶ Büchner, plástico



- Resistente, ligero y moldeado en dos piezas desmontables para limpieza.
- Fabricados en polipropileno. Alta resistencia química.

Ref.	Cap. mm	Ø filtro mm	Ø orificios mm	Long. rama	Precio
PNH001	40	42.5	1.2	47	9,27
PNH002	70	55	1.1	57	9,68
PNH003	180	70	2	57	11,12
PNH004	285	80	2	65	12,46
PNH005	390	90	2.5	68	17,51
PNH006	810	110	2.5	92	23,18
PNH007	2100	160	2.8	105	40,17
PNH008	6000	240	3	143	67,98

▶ PNG - Büchner, vidrio

▶ Con placa filtrante



BORO
3.3

- Con placa filtrante de porosidad G0 a G4.
- Vidrio borosilicato. Según ASTM E438 Tipo 1 Clase A.
- Para otros volúmenes y/o porosidad, consultar.

Referencia	Cap.	Ø placa	Porosidad	P. unit	Lote	P. unit/lote
PNG004	35 mL	30 mm	G0 (150-200 µm)	20,00	2	16,20
PNG024	35 mL	30 mm	G1 (90-150 µm)	20,00	2	16,20
PNG006	35 mL	30 mm	G2 (40-90 µm)	20,00	2	16,20
PNG007	35 mL	30 mm	G3 (15-40 µm)	20,00	2	16,20
PNG026	35 mL	30 mm	G4 (5-15 µm)	20,00	2	16,20
PNG009	80 mL	40 mm	G0 (150-200 µm)	33,00	2	28,00
PNG028	80 mL	40 mm	G1 (90-150 µm)	33,00	2	28,00
PNG029	80 mL	40 mm	G2 (40-90 µm)	33,00	2	28,00
PNG030	80 mL	40 mm	G3 (15-40 µm)	33,00	2	28,00
PNG031	80 mL	40 mm	G4 (5-15 µm)	33,00	2	28,00
PNG014	200 mL	65 mm	G0 (150-200 µm)	46,00	2	37,00
PNG032	200 mL	65 mm	G1 (90-150 µm)	46,00	2	37,00
PNG033	200 mL	65 mm	G2 (40-90 µm)	46,00	2	37,00
PNG034	200 mL	65 mm	G3 (15-40 µm)	46,00	2	37,00
PNG018	200 mL	65 mm	G4 (5-15 µm)	46,00	2	37,00
PNG019	500 mL	90 mm	G0 (150-200 µm)	79,00	2	69,00
PNG037	500 mL	90 mm	G1 (90-150 µm)	79,00	2	69,00
PNG038	500 mL	90 mm	G2 (40-90 µm)	79,00	2	69,00
PNG039	500 mL	90 mm	G3 (15-40 µm)	79,00	2	69,00
PNG023	500 mL	90 mm	G4 (5-15 µm)	79,00	2	69,00
PNG040	1000 mL	120 mm	G0 (150-200 µm)	200,00	2	180,00
PNG041	1000 mL	120 mm	G1 (90-150 µm)	200,00	2	180,00
PNG042	1000 mL	120 mm	G2 (40-90 µm)	200,00	2	180,00
PNG043	1000 mL	120 mm	G3 (15-40 µm)	200,00	2	180,00
PNG044	1000 mL	120 mm	G4 (5-15 µm)	200,00	2	180,00

▶ PNJ - Büchner, adaptadores Guko

▶ Adaptadores Guko



Referencia	Descripción	Precio
PNJ001	Juego de 7 adaptadores fabricados en goma	42,00



▶ PNJ - Büchner, adaptadores Guko

▶ Adaptadores Guko para uniones Kitasato-Büchner



Kartell

Referencia	Descripción	Precio
PNJ002	Juego de 7 adaptadores fabricados en neopreno	24,21

Nahita



1 | Fabricado en goma natural roja.

Ref.	Talla	Ø mayor (ext.)	Ø mayor (int.)	Altura	Grosor	P. unit	Lote	P. unit/lote
PNJ003	1	37 mm	23 mm	26 mm	3 mm	1,62	10	1,10
PNJ004	2	45 mm	30 mm	33 mm	3 mm	1,42	-	-
PNJ005	3	55 mm	45 mm	40 mm	4 mm	1,72	-	-

▶ Juego 7 adaptadores Guko

Nahita



1 | Para uniones kitasato+büchner. En color azul, dimensiones:

N.	Ø ext. (mm)	Ø Int. (mm)	H. (mm)
1	21x11	17x7	21
2	27x16	22x11	22
3	37x22	31x16	25
4	46x29	39x22	29
5	58x38	50x30	35
6	69x45	60x36	40
7	86x57	75x46	45

Referencia	Descripción	Precio
PNJ006	Juego de 7 adaptadores, goma	11,00
PNJ007	Juego de 7 adaptadores, silicona	30,00

▶ PNL - Para polvos



SIMA
GROUP REPUBLIC

Referencia	Diámetro	Altura	Ø Vástago	P. unit.	Lot	P. unit/lot
PNL008	80 mm	75 mm	25 mm	15,20	10	14,00
PNL009	100 mm	95 mm	25 mm	20,00	10	17,50
PNL010	120 mm	110 mm	30 mm	22,00	10	18,90
PNL011	160 mm	137 mm	35 mm	30,00	10	26,50

▶ Embudo para polvos PP

Kartell



1 | Pueden emplearse también para grandes volúmenes de líquidos. Ángulo de cono 60° y superficie externa acanalada. Resistencia química excelente.

Referencia	Diám.	Rama (LxØ)	Capacidad	Lote	P. unit/lote
PNL001	60 mm	18.00 x 15 mm	45 mL	20	1,34
PNL002	80 mm	22.20 x 15 mm	94 mL	20	2,88
PNL003	100 mm	24.80 x 25 mm	200 mL	20	3,19
PNL004	120 mm	27.10 x 30 mm	360 mL	10	3,71
PNL005	150 mm	39.90 x 36 mm	730 mL	10	4,74
PNL006	180 mm	48.80 x 43 mm	1290 mL	5	5,97

▶ PNM - Para trasvase, plástico

▶ Para trasvase

Kartell



1 | Fabricados en polietileno de alta densidad.
2 | Con borde para evitar derrames. Con ojal para colgarlos y superficie exterior acanalada.

Referencia	Diámetro	Cap.	Rama (LxØ)	P. unit	Lote	P. unit/lote
PNM001	80 mm	100 mL	27x13 mm	-	10	1,32
PNM002	110 mm	300 mL	38x15 mm	-	10	1,65
PNM003	130mm	450 mL	43x20 mm	-	10	1,90
PNM004	140 mm	750 mL	52x24 mm	-	10	3,09
PNM005	180 mm	1500 mL	68,5x30 mm	-	10	5,46
PNM006	220 mm	2750 mL	81x35 mm	8,24	10	7,00
PNM007	260 mm	4000 mL	75x38 mm	12,15	10	10,33
PNM008	310 mm	5500 mL	80x43 mm	16,48	10	14,01
PNM009	420 mm	10000 mL	138x57 mm	24,72	10	21,01



▶ PNM - Para trasvase, plástico

▶ Para trasvase



1 | Fabricados en polietileno de alta densidad. Con borde, ojal y superficie exterior acanalada.

Referencia	Diámetro	Rama (LxØ)	Capacidad	Precio
PNM010	80 mm	30 x 13 mm	100 mL	0,90
PNM011	100 mm	38 x 15 mm	300 mL	1,55
PNM012	120 mm	43 x 20 mm	450 mL	1,78
PNM013	140 mm	52 x 24 mm	750 mL	2,60
PNM014	180 mm	69 x 30 mm	1500 mL	4,80
PNM015	210 mm	81 x 35 mm	1750 mL	6,10
PNM016	260 mm	75 x 38 mm	4000 mL	8,50
PNM017	310 mm	80 x 43 mm	5500 mL	11,10
PNM018	400 mm	130 x 45 mm	10.000 mL	22,90

▶ PNZ - Embudos de seguridad



1 | Pueden insertarse en pequeños orificios de tapones. Facilita la adición de líquidos a matraces cerrados. Evita pérdida de gases generados en determinadas reacciones. Longitud 300 mm.

Ref.	Rama	Ø copa	Ø rama	P.unit	Lote	P.unit/lote
PNZ002	Recta	40 mm	8 mm	1,90	6	1,80
PNZ001	Con 1 bola	40 mm	8 mm	3,60	2	2,50

▶ PQB - Embudos de decantación Squibb

▶ Con llave de Teflón punzón



1 | Boca esmerilada y tapón de polipropileno.

Referencia	Capacidad	Esmerilado	Nº Llave	Precio
PQB011	100 mL	19/26	2,5 mm	13,86
PQB012	250 mL	29/32	4 mm	16,67
PQB013	500 mL	29/32	4 mm	20,60
PQB014	1000 mL	29/32	6 mm	34,52
PQB015	2000 mL	29/32	6 mm	58,21

▶ PQB - Embudos de decantación Squibb

▶ Con llave de Teflón recta



1 | Boca esmerilada y tapón de polipropileno.

Referencia	Capacidad	Esmerilado	Precio
PQB001	50 mL	19/29	12,10
PQB002	100 mL	19/26	14,40
PQB003	125 mL	19/26	17,60
PQB005	250 mL	19/26	22,30
PQB006	250 mL	24/29	22,60
PQB004	250 mL	29/32	22,60
PQB008	500 mL	24/29	25,20
PQB007	500 mL	29/32	25,20
PQB009	1000 mL	29/32	31,70
PQB010	2000 mL	29/32	66,00

▶ Con llave de teflón recta



1 | Tapón PE. Sin graduación.

Referencia	Capacidad	Esmerilado	Nº Llave	Precio
PQB021	50 mL	19/26	2,5 mm	23,99
PQB022	100 mL	19/26	2,5 mm	24,67
PQB023	250 mL	29/32	4 mm	27,09
PQB024	500 mL	29/32	4 mm	30,51
PQB025	1000 mL	29/32	6 mm	43,20
PQB026	2000 mL	29/32	6 mm	63,70

▶ Llave vidrio recta



1 | Tapón de PE. Sin graduación.

Referencia	Capacidad	Esmerilado	Nº Llave	Precio
PQB016	50 mL	19/26	2,5 mm	19,36
PQB017	100 mL	19/26	2,5 mm	10,52
PQB018	250 mL	29/32	4 mm	25,05
PQB019	500 mL	29/32	4 mm	31,11
PQB020	1000 mL	29/32	6 mm	35,30
PQB036	2000 mL	29/32	6 mm	58,80



▶ PQD - Embudos de decantación Gilson

▶ Con llave de Teflón



1 | Tapón de polipropileno.

Referencia	Diámetro	Esmerilado	Precio
PQD001	50 mL	19/26	31,50
PQD002	100 mL	19/26	32,80
PQD003	125 mL	19/26	34,90
PQD004	250 mL	19/26	35,10
PQD005	250 mL	24/29	35,20
PQD006	250 mL	29/32	35,30
PQD007	500 mL	24/29	39,60
PQD008	1000 mL	29/32	54,00

▶ Llave de Teflón recta



1 | Tapón de polipropileno

Referencia	Cap.	SJ	Nº Llave	Precio
PQD024	50 mL	19/26	2,5 mm	36,00
PQD025	100 mL	19/26	2,5 mm	37,00
PQD026	250 mL	29/32	4 mm	38,00
PQD027	500 mL	29/32	4 mm	45,00
PQD028	1000 mL	29/32	6 mm	66,00
PQD029	2000 mL	29/32	6 mm	91,00

▶ PQG - Brome

▶ Con llave de vidrio recta



1 | Con tapón de polipropileno

Referencia	Capacidad	Esmerilado	Precio
PQG007	100 mL	19/26	14,50
PQG009	250 mL	29/32	19,40
PQG012	500 mL	29/32	18,40
PQG011	2000 mL	29/32	63,00

▶ PQG - Brome

▶ Con llave de Teflón recta



1 | Tapón de polipropileno.

Referencia	Capacidad	Esmerilado	Nº Llave	Precio
PQG013	50 mL	19/26	2,5 mm	28,40
PQG014	100 mL	19/26	2,5 mm	29,60
PQG015	250 mL	29/32	4 mm	31,70
PQG016	500 mL	29/32	4 mm	42,90

▶ PQL - Cilíndricos

▶ Llave PTFE recta



1 | Llave de Teflón.

Referencia	Capacidad	Esmerilado	Graduación	Precio
PQL002	250 mL	29/32	Sí	33,20

▶ Llave vidrio



1 | Para otras capacidades, consultar.

Referencia	Cap.	SJ	Nº Llave	Precio
PQL003	50 mL	14/23	25	17,10
PQL004	250 mL	19/26	4	22,30



▶ PQN - Embudos igualadores de presión

▶ Embudo igualador de presión, llave PTFE



BORO
3.3

1 | Fabricado en vidrio borosilicato 3.3 químicamente resistente. Con llave recta de PTFE y tapón de PE. Serigrafía en color blanco. Esmerilado en boca de salida.

Referencia	Díámetro	Esmerilado	Llave	Precio
PQN007	100 mL	14/23	Teflón	45,11
PQN009	250 mL	29/32	Teflón	60,30

▶ Embudo igualador de presión, llave PTFE



BORO
3.3

1 | Fabricado en vidrio borosilicato 3.3 químicamente resistente. Con llave recta de PTFE y tapón de PE. Serigrafía en color blanco. Esmerilado en boca de salida.

Referencia	Díámetro	Esmerilado	Llave	Precio
PQN002	100 mL	29/32	Vidrio	36,70
PQN010	50 mL	2x29/32	Vidrio	29,40
PQN011	100 mL	2x29/32	Vidrio	49,26

▶ PSB- Estándar



YouTube



1 | Aplicación en industrias farmacéutica y agroalimentaria, sanidad, educación e investigación.

Plano				Plegado			
Ref.	Ø	Envase	Precio	Ref.	Ø	Envase	Precio
PSB002	70 mm	100	2,40	PSB014	70 mm	100	22,00
PSB003	90 mm	100	2,80	PSB015	100 mm	100	10,00
PSB004	100 mm	100	3,00	PSB016	130 mm	100	12,00
PSB005	130 mm	100	3,40	PSB017	150 mm	100	15,00
PSB006	150 mm	100	4,00	PSB018	190 mm	100	17,00
PSB009	250 mm	100	8,00	PSB019	250 mm	100	21,00
PSB010	330 mm	100	14,00	PSB020	330 mm	100	32,00
				PSB021	400 mm	100	63,00
				PSB023	500 mm	100	25,00
				PSB024	650 mm	100	130,00

Características filtros estándar

Tipo	Gramaje (g/m ²)	Grosor (mm)	pH	Humedad %	Resistencia en seco (kg)		Resistencia en húmedo(kg)		Porosidad (µm)
					Longitudinal	A través	Longitudinal	A través	
Estándar	77	0.16/0.18	7	6.8 ± 0.2	3.5/4.0 > 3.5	1.3/1.4 > 2.2	> 0.8	> 0.5	8-11



▶ PSD - Cualitativo, lento

▶ Filtros FC22L



- 1| Velocidad de filtración lenta.
- 2| Textura densa de gran retención. Apropiado para filtración al vacío de suero inyectable, etc.

Plano

Ref.	Ø	Envase	Precio
PSD006	110 mm	100	5,50
PSD007	125 mm	100	6,10
PSD008	135 mm	100	7,20
PSD009	150 mm	100	7,90
PSD010	185 mm	100	10,40
PSD011	210 mm	100	13,50

Plegado

Ref.	Ø	Envase	Precio
PSD021	150 mm	100	51,00
PSD022	185 mm	100	51,00
PSD023	210 mm	100	58,00
PSD024	240 mm	100	60,00
PSD025	270 mm	100	80,00
PSD026	320 mm	100	110,00

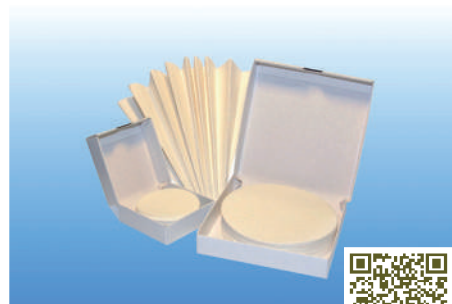

▶ YouTube



Características Filtros FC22L

Tipo	Gramaje (g/m ²)	Grosor (mm)	Retención (µm)	Velocidad filtración (s)	Resistencia en húmedo
FC22L	85	0.2	3	100	Media

▶ PSF - Cualitativo, medio

▶ Filtros FC28M



- 1| Velocidad de filtración media.
- 2| Muy elevada resistencia incluso mojado.
- 3| Apropiado para filtrar soluciones ácidas o alcalinas.

Plano

Ref.	Ø	Envase	Precio
PSF006	125 mm	100	6,60
PSF013	320 mm	100	36,70

Plegado

Ref.	Ø	Envase	Precio
PSF024	210 mm	100	29,50



▶ YouTube



Características Filtros FC28M

Tipo	Gramaje (g/m ²)	Grosor (mm)	Retención (µm)	Velocidad filtración (s)	Resistencia en húmedo
FC28M	80	0.18	5	40	Muy buena

▶ Filtros FC20M



- 1| Velocidad de filtración media.
- 2| Buena capacidad de retención.
- 3| Para aplicaciones generales y educación.

Plano

Ref.	Ø	Envase	Precio
PSF034	70 mm	100	2,25
PSF035	90 mm	100	2,95
PSF036	110 mm	100	3,20
PSF037	125 mm	100	4,30
PSF038	135 mm	100	5,50
PSF039	150 mm	100	5,90
PSF047	500 mm	100	46,00

Plegado

Ref.	Ø	Envase	Precio
PSF050	110 mm	100	14,40
PSF051	125 mm	100	14,90
PSF052	135 mm	100	15,90
PSF053	150 mm	100	19,00
PSF054	185 mm	100	19,90
PSF055	210 mm	100	25,40



▶ YouTube

Características Filtros FC20M

Tipo	Gramaje (g/m ²)	Grosor (mm)	Retención (µm)	Velocidad filtración (s)	Resistencia en húmedo
FC20M	77	0.13	5	40	Buena



▶ PSG - Cualitativo, rápido

▶ Filtros FC26R



- 1 | Velocidad de filtración rápida.
- 2 | Papel muy puro.
- 3 | Empleado en la preparación y análisis de productos farmacéuticos y metalúrgicos.

Plano

Ref.	Ø	Envase	Precio
PSG037	70 mm	100	3,00
PSG039	110 mm	100	5,00
PSG042	150 mm	100	8,00
PSG043	185 mm	100	9,50
PSG045	240 mm	100	13,70

Plegado

Ref.	Ø	Envase	Precio
PSG056	150 mm	100	23,90
PSG057	185 mm	100	24,50
PSG059	240 mm	100	33,00
PSG060	270 mm	100	46,00
PSG061	320 mm	100	48,50

Características Filtros FC26R

Tipo	Gramaje (g/m ²)	Grosor (mm)	Retención (µm)	Velocidad filtración (s)	Resistencia en húmedo
FC26R	75	0.15	10	30	Aceptable

▶ PSH - Cualitativo, muy rápido

▶ Filtros FC75R

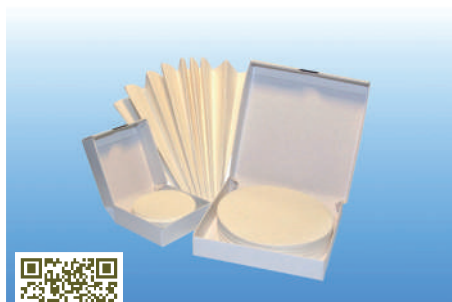

- 1 | Velocidad de filtración muy rápida.
- 2 | Papel crepé muy resistente.
- 3 | Para todo tipo de filtración muy rápida.

Plano

Ref.	Ø	Envase	Precio
PSH002	55 mm	100	2,12
PSH003	70 mm	100	2,50
PSH004	90 mm	100	2,90
PSH005	110 mm	100	4,50
PSH006	125 mm	100	5,90

Plegado

Ref.	Ø	Envase	Precio
PSH018	135 mm	100	16,90
PSH019	150 mm	100	19,90
PSH020	185 mm	100	21,10
PSH021	210 mm	100	30,60

Características Filtros FC75R

Tipo	Gramaje (g/m ²)	Grosor (mm)	Retención (µm)	Velocidad filtración (s)	Resistencia en húmedo
FC75R	60	0.12	15	25	Buena

▶ PSK- Cuantitativo, lento

▶ Filtros SCLO

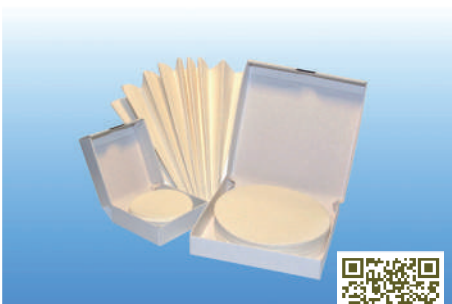

- 1 | Velocidad de filtración lenta.
- 2 | Textura densa.
- 3 | Apropiado para la retención de precipitados finos.

Plano

Ref.	Ø	Envase	Precio
PSK008	125 mm	100	13,50
PSK009	135 mm	100	17,50
PSK010	150 mm	100	22,00
PSK011	185 mm	100	36,30
PSK012	210 mm	100	57,20

Plegado

Ref.	Ø	Envase	Precio
PSK015	90 mm	100	28,40
PSK016	110 mm	100	30,80
PSK017	125 mm	100	35,00
PSK018	135 mm	100	38,10

Características Filtros SCLO

Tipo	Gramaje (g/m ²)	Grosor (mm)	Retención (µm)	Velocidad filtración (s)	Resistencia en húmedo
SCLO	80	0.2	3	100	Media



▶ PSL- Cuantitativo, medio

▶ Filtros SCSG



- 1 | Velocidad de filtración media.
- 2 | Textura media.
- 3 | Sin grasas, por lo que se emplea para la determinación de materia grasa en industria alimentaria.



Plano

Ref.	Ø	Envase	Precio
PSL007	110 mm	100	12,70
PSL008	125 mm	100	15,70
PSL010	150 mm	100	21,70

Plegado

Ref.	Ø	Envase	Precio
PSL017	125 mm	100	37,50
PSL019	150 mm	100	52,90

Características Filtros SCSG

Tipo	Gramaje (g/m ²)	Grosor (mm)	Retención (µm)	Velocidad filtración (s)	Resistencia en húmedo
SCSG	80	0.16	6	40	Media

▶ Filtros SCMO



- 1 | Velocidad de filtración media.
- 2 | Textura media.
- 3 | Para todo tipo de análisis gravimétricos.



Plano

Ref.	Ø	Envase	Precio
PSL028	90 mm	100	10,50
PSL030	125 mm	100	15,90
PSL031	135 mm	100	18,60
PSL032	150 mm	100	22,80

Plegado

Ref.	Ø	Envase	Precio
PSL041	150 mm	100	40,20
PSL042	185 mm	100	52,40

Características Filtros SCMO

Tipo	Gramaje (g/m ²)	Grosor (mm)	Retención (µm)	Velocidad filtración (s)	Resistencia en húmedo
SCMO	80	0.16	6	40	Media

▶ PSM - Cuantitativo, rápido

▶ Filtros SCRO



- 1 | Velocidad de filtración rápida.
- 2 | Textura laxa.
- 3 | Empleado en laboratorios de metalurgia.

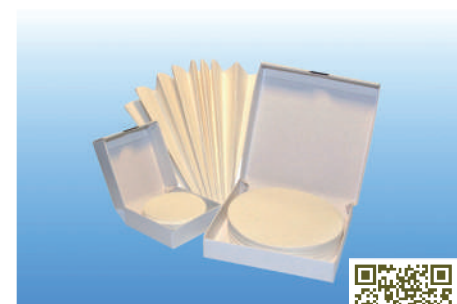

Plano

Ref.	Ø	Envase	Precio
PSM007	110 mm	100	13,70
PSM008	125 mm	100	16,70
PSM010	150 mm	100	23,00

Características Filtros SCRO

Tipo	Gramaje (g/m ²)	Grosor (mm)	Retención (µm)	Velocidad filtración (s)	Resistencia en húmedo
SCRO	80	0.16	10	25	Aceptable



▶ PSN - Cuantitativo, muy rápido

▶ Filtros SCTR

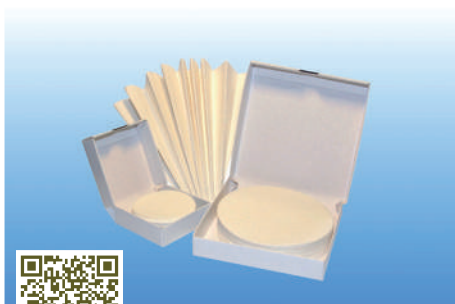

- 1 | Velocidad de filtración muy rápida.
- 2 | Textura laxa.
- 3 | Apropiado para la retención de precipitados gruesos como hidruros metálicos.

Plano

Ref.	Ø	Envase	Precio
PSN008	125 mm	100	16,90
PSN010	150 mm	100	22,50

Características Filtros SCTR

Tipo	Gramaje (g/m ²)	Grosor (mm)	Retención (µm)	Velocidad filtración (s)	Resistencia en húmedo
SCTR	80	0.13	15	12	Aceptable

▶ PSP - Fibra de vidrio

▶ Filtros FV281



- 1 | Ideal para análisis bioquímicos y de contaminación atmosférica.

Referencia	Ø	Envase	Precio
PSP004	25 mm	100	11,40
PSP007	47 mm	100	16,40
PSP008	55 mm	100	17,40
PSP011	90 mm	100	28,50
PSP016	150 mm	100	69,30

Características Filtros FV281

Tipo	Gramaje (g/m ²)	Retención(N/15 mm)	Velocidad filtración (s)	Resistencia en húmedo
FV281	65-75	> 4,5	15-25	> 1

▶ PSR - Filtros de membrana

▶ Cuadriculadas estériles



- 1 | Esterilizadas mediante radiación gamma.
- 2 | Se presentan en bolsitas individuales.
- 3 | Acetato y nitrato de celulosa.

Referencia	Diámetro	Poros	Envase	Precio
PSR001	47 mm	0.45 µm	50	38,00



▶ PSR - Filtros de membrana

▶ Filtros de membrana



1 | Acetato y nitrato de celulosa.

Referencia	Diámetro	Porosidad	Envase	Precio
PSR009	47 mm	0.22 μm	50	14,10
PSR010	47 mm	0.45 μm	50	14,10
PSR011	47 mm	0.80 μm	50	14,10



▶ Nitrato de celulosa estéril



Referencia	Diámetro	Porosidad	Tipo	Envase	Precio
PSR033	47 mm	0,20 μm	Blanco Cuadrícula Negra (BCN)	100	69,50
PSR032	47 mm	0,45 μm	Blanco Cuadrícula Negra (BCN)	100	57,80
PSR031	47 mm	0,45 μm	Negro Cuadrícula Blanca (NCB)	100	90,10



▶ PSX - Resmas



Ref.	Tipo papel	Gramaje	Dimensiones	Resma de	Precio
PSX001	Papel Joseph	25 g/m ²	15x15 cm	500 hojas	7,70
PSX002	Papel Joseph	25 g/m ²	35x50 cm	500 hojas	18,30
PSX007	Papel blanco	67 g/m ²	40/42x52 cm	500 hojas	56,50
PSX005	Papel blanco	77 g/m ²	52x52 cm	500 hojas	75,30
PSX004	Papel gris	60 g/m ²	42x52 cm	500 hojas	127,80
PSX006	Papel blanco	77 g/m ²	58x65 cm	100 hojas	24,90



▶ PSZ - Otros

▶ Discos para test antibióticos



Referencia	Tipo papel	Presentación	Precio
PSZ002	6	1000 discos	21,70
PSZ003	9	1000 discos	27,20
PSZ004	12	1000 discos	38,90
PSZ005	13	1000 discos	42,70



▶ PVB - Filtros de jeringa celulosa

▶ Acetato de celulosa estéril



1 | Caja de 50 unidades.

Ø 13 mm

Referencia	Porosidad (μm)	Color	Precio
PVB011	0,20	Azul	82,00
PVB012	0,45	Amarillo	82,00

Ø 25 mm

Referencia	Porosidad (μm)	Color	Precio
PVB016	0,20	Azul	59,00
PVB017	0,45	Amarillo	59,00





▶ PXB- Bombas de vacío

▶ Bombas de membrana



- 1| Exentas de aceite, no necesitan agua y por lo tanto no producen ningún tipo de agua residual.
- 2| Cuentan con manómetro metálico analógico.

Referencia	PXB001
Presión de vacío	638 mm Hg (Torr)/ 0.085 MP 850 mbar
Caudal	10 L/min - 0.6 m ³ /h
Consumo	20 W
Peso	4 Kg
Dimensiones	245 x 135 x 245 mm
Alimentación	220-240v 50hz
Precio	668,60

▶ Bombas de vacío



REF- PXB010

REF- PXB011



- 1| De tamaño reducido, cuenta con vacuómetro, libre de aceite y mantenimiento así como asa para un fácil transporte.
- 2| Cuerpo de metal con detalles plásticos y patas de ventosa (roscadas y de métrica 5) para una mayor adherencia.
- 3| Presión regulable mediante válvula lateral de salida de aire.

Referencia	PXB010	PXB011
Presión de vacío	hasta 200 mbar	hasta 50 mbar
Caudal	20 L/min	30 L/min
Cabeza de bombeo	Individual	
Consumo	160 W	
Alimentación	220V, 50 Hz	
Nivel de ruido	<50dB	
Temperatura	7-40°C	
Precio	1.085,00	1.095,00

▶ Bomba de vacío de paletas rotativas



- 1| Bomba para vacío con paletas rotativas que permite generar un vacío más elevado con un flujo de 127 L/min. Recomendada para estufas de secado al vacío de elevado volumen. Funcionamiento silencioso y protección frente al sobrecalentamiento. Potencia máxima 375 W.
- 2| Fabricada en metal con base y patas de goma que evitan deslizamientos por vibraciones. Incluye un asa para trasladarla fácilmente. Con botón de encendido general ON/OFF.

Referencia	PXB012	
Voltage	110V / 60Hz	220V / 50 Hz
Desplazamiento del aire libre	5 CFM	4,5 CFM
Vacío total	3x10 ⁻¹ Pa 0,05 Mbar	
Velocidad de rotación	3500	2800
Potencia	1/2HP	
Capacidad de aceite	330 mL	
Dimensiones	290x115x220 mm	
Peso	9 Kg	
Precio	790,00	



PXB- Bombas de vacío

▶ Trampa de humedad para bombas de vacío



1 | Trampa de humedad con regulador de altura y conexiones oliva en entrada y salida, para tubos de Ø interior de 8mm.

2 | Incluye tubo de silicona de 7cm de longitud y Ø interno 8mm y Ø externo de 16mm

Referencia	Precio
PXB015	139,00



PXC- Por recirculación de agua

▶ Bomba de vacío por recirculación de agua



1 | Resistente a la corrosión. Fabricada en plástico ABS y en acero inoxidable las partes internas de la bomba centrífuga.

2 | El agua contenida en el tanque se recicla, evitando de esta forma el desperdicio. Dos puertos de vacío independientes, cada uno con su vacuómetro.

3 | En la parte trasera hay una válvula y dos conectores, uno para la salida del agua y otro para la entrada. Se pueden emplear tanto para vaciar el tanque como para establecer un circuito externo de recirculación de agua de enfriamiento.

Referencia	PXC001
Nivel de vacío (presión manométrica)	-0,09MPa
Caudal de vacío (en cada puerto)	10 L/min
Capacidad del tanque	15 L aprox.
Caudal de la bomba centrífuga	60 L/min
Altura de elevación de la bomba centrífuga	8 metros
Alimentación eléctrica	220V, 50 Hz
Consumo	280 W
Nivel de ruido	< 45 dB
Dimensiones (largo x ancho x altura)	395 x 290 x 450 mm
Peso	10 kg
Precio	403,20



PXL - Trompas de vacío

▶ Trompa de agua, de vidrio



1 | Presión de agua mínima 4 kg/cm². Vacío aproximado de 17 mm Hg.

Referencia	Longitud	Ø superior	Ø oliva	Precio
PXL001	320 mm	18 mm	10 mm	14,40

▶ Trompa de agua, de plástico



Kartell

1 | Fabricada en polipropileno. Con válvula antirretorno. Desmontable para limpieza y autoclavado.

2 | Diámetro externo tubo de agua 11.85 mm.

3 | Diámetro externo tubo vacío 9 mm.

Referencia	Descripción	mm Hg	bar	P. unit	Lote	P. unit/lote
PXL004	Trompa de agua	191.5	9.804	16,79	-	-
PXL005	Uniones para PXL004			-	5	1,24



▶ PZH - Tamiz celular

▶ Tamices celulares



- 1| Para la preparación de células madre y células primarias derivadas de tejidos.
- 2| Estériles, libres de DNasa/RNasa y pirógenos. Carcasa de polipropileno y malla de nailon. Adecuados para tubos de centrífuga de 50mL Corning, Thermo, etc.



Referencia	Especificación	Color	Embalaje	Precio
PZH001	100 μ m, 150 mesh	Verde	100 uds/caja	220,00
PZH002	70 μ m, 220 mesh	Naranja	100 uds/caja	220,00
PZH003	40 μ m, 330 mesh	Morado	100 uds/caja	220,00



NUEVA GAMA DE CENTRÍFUGAS

INNOVACIÓN Y EFICIENCIA EN EL LABORATORIO



www.auxilab.es

correo@auxilab.es

+34 693 941 198



Q

MATERIAL DIDÁCTICO

marcas

Q - material
didáctico

Distribuimos las gamas completas de todas las marcas, en caso de que haya referencias que no aparezcan en el catálogo, contacten con nosotros para solicitarlas.



QB - Modelos	306
QBB - Anatomía	306
QBG - Botánica	309
QBN - Zoología	310
QBR - Kits moleculares	310
QG - Preparaciones microscópicas	311
QGB - Histología animal	311
QGF - Vegetal.....	312
QGR - Colecciones.....	312
QL - Física	315
QLB - Mecánica y fluidos.....	315
QLD - Ondas y sonidos.....	318
QLG - Luz y óptica.....	319
QLJ - Termología	320
QLL - Magnetismo y electrostática	322
QLN - Electricidad y electrónica	324



QBB - Modelos anatomía

▶ Órganos de los sentidos - Ojo



- 1 | Modelo de globo ocular desmontable.
- 2 | Partes representadas: capas esclero-corneal (córnea y esclerótica), uveal (iris y coroides) y retiniana, cristalino, cámaras anterior y posterior del ojo, nervio óptico y músculos oculares.
- 3 | Suministrado con base.

Referencia	Partes	Aumentos	Dimensiones	Precio
QBB001	6	6x	15x15x25 cm	53,00

▶ Órganos de los sentidos - Oído



- 1 | Representación del oído externo, medio e interno.
- 2 | Partes: pabellón y conducto auditivo, membrana timpánica, cadena de huesecillos, trompa de Eustaquio, cóclea y conductos semicirculares así como el nervio auditivo.
- 3 | Piezas desmontables según modelo. Con base. Fabricado en PVC.

Referencia	Partes	Aumentos	Dimensiones	Precio
QBB002	4	3x	15x36x20 cm	60,70
QBB003	3	1,5x	12x17x12 cm	38,70

▶ Órganos de los sentidos - Sección de piel



- 1 | Sección tridimensional de piel fina humana.
- 2 | Representación de la epidermis, la dermis y la hipodermis.
- 3 | Estructuras observadas: folículos pilosos, glándulas sebáceas y sudoríparas, receptores sensoriales, nervios, vasos sanguíneos y linfáticos.
- 4 | Suministrado con base. Fabricado en PVC.

Referencia	Partes	Aumentos	Dimensiones	Precio
QBB029	1	60x	17x17x18 cm	78,00

QBB - Modelos anatomía

▶ Otros órganos - Corazón



- 1 | Representadas arterias, vasos sanguíneos capilares, vénulas, venas, aurículas y ventrículos.
- 2 | Desmontable en 3 partes: vena cava superior, arterias aorta y pulmonar, y corazón. Fabricado en PVC.

Referencia	Partes	Aumentos	Precio
QBB005	3	3x	66,85

▶ Sistema respiratorio - Sistema respiratorio



- 1 | Representados el conjunto de la laringe, tráquea y pulmones.
- 2 | Muestra la tráquea, bronquios y bronquiolos y sus estructuras terminales denominadas alvéolos.
- 3 | Numerosas partes desmontables incluyendo el corazón. Fabricado en PVC.

Referencia	Partes	Aumentos	Precio
QBB008	7	1x	175,00

▶ Sistema respiratorio - Laringe



- 1 | Estructura que enlaza la faringe con la tráquea.
- 2 | Contiene las cuerdas vocales, conformadas por los pliegues elásticos de sus paredes.
- 3 | Muestra la parte sobresaliente en la cara anterior del cuello, conocida comúnmente como "nuez". Fabricado en PVC.

Referencia	Partes	Aumentos	Precio
QBB022	4	2.5x	53,56



▶ QBB - Modelos anatomía

▶ Esqueleto y columna vertebral - Esqueleto humano



Nahita



- 1 | Mandíbula inferior móvil con 3 dientes extraíbles y cráneo desmontable. Nervios vertebrales, arterias vertebrales y hernia de disco lumbar.
- 2 | Soporte con 5 patas provistas de ruedas. Incluye póster. Fabricado en PVC.

Referencia	Descripción	Aumentos	Precio
QBB011	Esqueleto humano	1x	224,00
QBB012	Esqueleto humano c/músculos numerado	1x	485,00

▶ Esqueleto y columna vertebral - Cráneo y mandíbula



Nahita

- 1 | Representación del cráneo y el esqueleto facial.
- 2 | Bóveda craneal desmontable. Mandíbula inferior articulada con 3 dientes extraíbles. Fabricado en PVC.

Referencia	Partes	Aumentos	Dimensiones	Precio
QBB014	2	1x	22x15x17 cm	61,00

▶ QBB - Modelos anatomía

▶ Esqueleto y columna vertebral - Cuerpo con músculos



Nahita

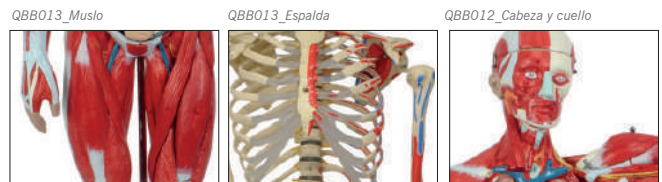

- 1 | Más de 400 estructuras de músculos y órganos internos identificados numéricamente. Un total de 31 piezas desmontables.
- 2 | Soporte-base de gran estabilidad.
- 3 | Completa leyenda explicativa. Fabricado en PVC.

Referencia	Partes	Aumentos	Dimensiones	Precio
QBB013	32	0.75x	80x33x23 cm	950,00

▶ Cabeza y torso - Mini torso con cabeza

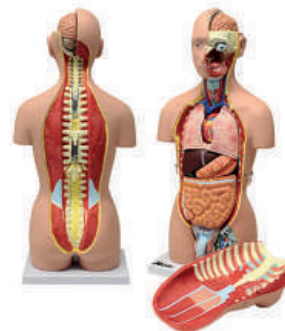

Nahita

- 1 | Minitorso humano masculino. Partes desmontables: cabeza, cerebro, lóbulos pulmonares, estómago, corazón, hígado, paquete intestinal y aparato genital masculino. Suministrado con base.

Referencia	Partes	Altura	Precio
QBB015	13	42 cm	125,00



QBB - Modelos anatomía

Cabeza y torso - Torso humano bisexo con espalda abierta



1 | Muestra los aparatos digestivo, respiratorio, urinario, reproductor y nervioso. Aparecen los órganos que componen la cabeza, el cuello, la cavidad torácica (tráquea, pulmones, corazón, esófago), cavidad pélvica femenina y masculina, así como la cavidad abdominal (hígado, estómago, intestino, páncreas).

2 | Con espalda abierta para mostrar la columna vertebral. Montado sobre base. Fabricado en PVC.

Referencia	Partes	Altura	Aumentos	Precio
QBB041	27	85 cm	1x	322,00

Cabeza y torso - Cabeza y cuello



1 | Representación del cráneo y el esqueleto facial. Bóveda craneal desmontable. Mandíbula inferior articulada con 3 dientes extraíbles. Fabricado en PVC.

Referencia	Partes	Altura	Precio
QBB026	4	1x	110,00

Sistema nervioso - Médula espinal



1 | Con representación de la sustancia gris (astas anterior y posterior, comisura gris y conducto epéndimo) y la sustancia blanca (cordones anterior, lateral y posterior, comisura anterior, surcos ventral y dorsal).

2 | Incluye dos vértebras y muestra las raíces motora y sensitiva.

3 | Suministrado con base. Fabricado en PVC.

Referencia	Partes	Aumentos	Precio
QBB024	1	2x	49,00

QBB - Modelos anatomía

Sistema nervioso - Médula espinal, músculo y piel

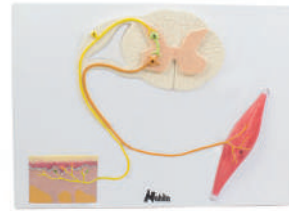

1 | Incluye la médula espinal (materia gris y blanca), una sección de piel con su terminación nerviosa receptora y el correspondiente músculo con su terminación nerviosa motora.

2 | Montado sobre tabla. Fabricado en PVC.

Referencia	Partes	Dimensiones	Precio
QBB025	1	50x36x6 cm	115,00

Sistema nervioso - Cerebro



1 | Dividido en dos hemisferios cerebrales.

2 | Subdividido para mostrar los diferentes lóbulos, tallo cerebral y cerebelo. Suministrado con base. Fabricado en PVC.

Referencia	Partes	Aumentos	Precio
QBB027	9	1x	85,00
QBB028	2	1x	81,37

Sistema urinario - Riñón, corpúsculo renal y nefrona



1 | Sección longitudinal del riñón con su unidad funcional, nefrona y vasos sanguíneos, y el corpúsculo renal.

2 | Montado sobre tabla. Fabricado en PVC.

Referencia	Partes	Aumentos	Precio
QBB030	1	3x/100x/650x	134,65



▶ QBB - Modelos anatomía

▶ Sistema urinario - Sistema urinario



- 1 | Representación del sistema urinario humano.
- 2 | Incluye las anatomías masculinas y femeninas y órganos constitutivos.
- 3 | Montado sobre tabla. Fabricado en PVC.

Referencia	Partes	Aumentos	Precio
QBB018	1	1x	122,00

▶ Aparato genital y embarazo - Pelvis de embarazo



- 1 | Muestra la pelvis femenina en la semana 40 de embarazo y el feto en su posición habitual previa al parto.
- 2 | Feto desmontable para su examen. Fabricado en PVC.

Referencia	Partes	Aumentos	Precio
QBB038	2	1x	122,00

▶ Aparato genital y embarazo - Aparato genital femenino



- 1 | Sección vertical del aparato genital femenino.
- 2 | Muestra la vagina, el útero, los ovarios y trompas de Falopio, la vejiga y el colon rectal.
- 3 | Con peana vertical giratoria. Fabricado en PVC.

Referencia	Partes	Aumentos	Precio
QBB021	2	1x	52,40

▶ QBB - Modelos anatomía

▶ Maniquí RCP torso adulto



- 1 | Modelo de Reanimación Cardio-Pulmonar adulto. Permite la aplicación de la respiración artificial y la compresión torácica. Con avisos visual y sonoro de la correcta aplicación de la compresión torácica.
- 2 | Kit de accesorios incluidos: unidad boca/nariz, vías respiratorias desechables (5), aplicaciones higiénicas (C/50), superficie de trabajo y funda de almacenamiento. Fabricado en PVC.

Referencia	Dimensiones	Precio
QBB039	80x30x40 cm	746,00

▶ Modelos dentales - Cavidad bucal



- 1 | Representación de lengua, dientes, encías, maxilar superior, maxilar inferior y paladar.
- 2 | Suministrado con base. Fabricado en PVC.

Referencia	Partes	Aumentos	Precio
QBB040	2	2x	81,50

▶ QBG - Botánica

▶ Célula vegetal



- 1 | Sección longitudinal que muestra la estructura interna de la célula vegetal.
- 2 | Se distinguen el núcleo y los orgánulos más representativos (vacuolas, cloroplastos, RE y mitocondrias).
- 3 | Muestra la morfología externa de unión entre células adyacentes a través de la pared celulósica y sus poros primarios de conexión intermembrana (plasmodesmo). Fabricado en PVC.

Referencia	Partes	Aumentos	Precio
QBG004	1	3000x	130,00



QBG - Botánica

Flor de melocotonero



- 1 | Representadas las partes de una flor: pedúnculo, receptáculo, cáliz (sépalos), corola (pétalos), estambres (antera y filamento) y pistilo (estigma, estilo y ovario).
- 2 | Suministrado con base. Fabricado en PVC.

Referencia	Partes	Aumentos	Precio
QBG003	1	20x	88,90

Fertilización de angiosperma

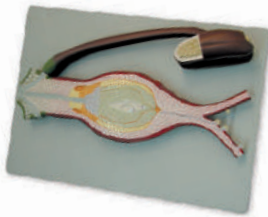

- 1 | Muestra con detalle los órganos masculino (androceo) y femenino (gineceo) de una flor de angiosperma.
- 2 | Se distinguen los estambres, conteniendo el polen, y el carpelo (estigma, estilo, ovario y óvulos). Fabricado en PVC.

Referencia	Partes	Aumentos	Precio
QBG007	2	300x	179,00

QBN - Zoología

Célula animal

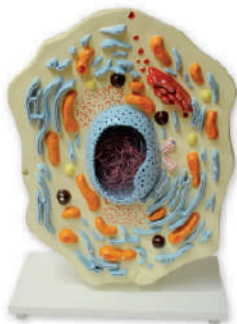

- 1 | Sección longitudinal de la célula eucariota animal.
- 2 | Incluye el núcleo y su contenido genético (ADN/ARN).
- 3 | Muestra los orgánulos y elementos dispuestos en el espacio citoplasmático (Reticulo endoplasmático liso y rugoso, aparato de Golgi, mitocondrias, vesículas, lisosomas, ribosomas, centríolos, etc).
- 4 | Fabricado en PVC.

Referencia	Partes	Aumentos	Precio
QBN001	1	10000x	102,00

QBR - Kits moleculares

Química orgánica alumno

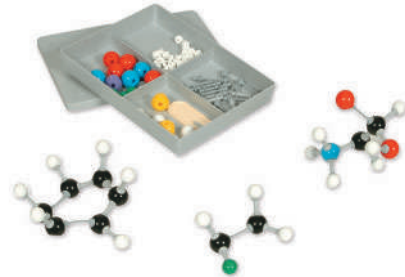

- 1 | Compuesto de un total de 76 piezas de átomos para la representación de moléculas sencillas de química orgánica.
- 2 | Se suministra en una caja para su conservación y una herramienta para quitar uniones.
- 3 | El kit está compuesto por: Carbono (20 piezas), Hidrógeno (30 piezas), Oxígeno (6 piezas), Nitrógeno (6 piezas), Azufre (2 piezas), Fósforo (1 piezas), Halógeno (8 piezas), Metal (2 piezas).
- 4 | Enlaces: cortos (50, color blanco), medios (41, color gris), largos (12, color gris).

Referencia	Precio
QBR003	41,20

Química orgánica profesor



- 1 | Compuesto de un total de 146 piezas de átomos para la representación de moléculas sencillas de química orgánica.
- 2 | Se suministra en una caja para su conservación y una herramienta para quitar uniones.
- 3 | El kit está compuesto por: Carbono (32 piezas), Hidrógeno (40 piezas), Oxígeno (22 piezas), Nitrógeno (10 piezas), Azufre (13 piezas), Halógeno (8 piezas), Meta (14 piezas), Fósforo: 7 piezas (5 agujeros).
- 4 | Enlaces: medios (50, color gris), largos (36, color gris).

Referencia	Precio
QBR004	48,50



▶ QBR - Kits moleculares

▶ Kit molecular Bioquímica, profesor



- 1| Compuesto de un total de 262 piezas de átomos para la representación de moléculas de bioquímica como aminoácidos, péptidos, polisacáridos, purinas, fosfolípidos, nucleótidos, etc.
- 2| Se suministra en una caja para su conservación y con dos herramientas para quitar uniones.
- 3| El kit está compuesto por: Carbono (68 piezas), Nitrógeno (34 piezas), Metal (2 piezas), Hidrógeno (10 piezas), Oxígeno (40 piezas), Azufre (2 piezas), Fósforo (6 piezas).
- 4| Enlaces: visibles (10 piezas, color gris), no visibles (150 piezas), enlaces hidrógeno (100 piezas).

Referencia	Precio
QBR005	73,60

▶ QGB - Histología animal

s.l.	Sección longitudinal
s.t.	Sección transversal
m.e.	Muestra entera
sec.	Sección

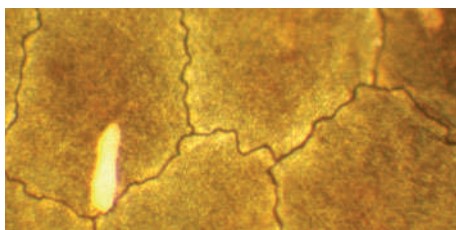

▶ Tipos básicos de tejidos



Referencia	Descripción	Precio
QGB011	Epitelio simple plano, m.e	2,25
QGB012	Sección de epitelio estratificado plano	2,25
QGB013	Tejido adiposo, sec.	3,48
QGB014	Tejido conjuntivo laxo, m.e.	2,47
QGB015	Cartílago, sec.	2,59
QGB016	Hueso compacto desgastado, sec.	7,05
QGB017	Extensión de sangre humana	2,36
QGB018	Extensión de sangre de rana	2,40
QGB019	Extensión de sangre de pez	3,71
QGB020	Extensión de sangre de serpiente	2,28
QGB021	Músculo liso rasgado, m.e.	2,25
QGB022	Músculo esquelético, s.l. y s.t.	2,45
QGB023	Músculo cardíaco (estriado), sec.	2,42
QGB058	Extensión de sangre de <i>Gallus domestica</i> (pollo)	3,28
QGB059	Tendon, tejido conjuntivo denso, s.l.	2,37
QGB066	Cola de ratón, s.t.	3,11
QGB079	Epitelio ciliado, sec.	2,31

*Los precios no incluyen la caja de plástico para el envío la cual se cargará aparte.

▶ QGB - Histología animal

▶ Citología

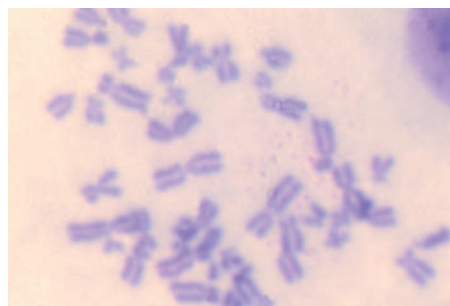

Referencia	Descripción	Precio
QGB001	Mitosis en huevos de <i>Áscaris</i> de caballo	3,73
QGB002	Testículo de locusta (langosta), sec.	3,92
QGB003	Cromosomas gigantes de glándula salival, m.e	5,50
QGB077	Cromosomas humanos en sangre, masculino	9,30

▶ Órganos aparatos y sistemas

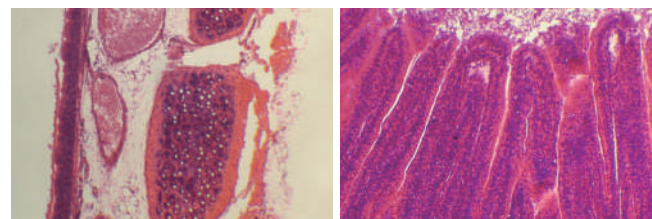

Referencia	Descripción	Precio
Aparato circulatorio		
QGB046	Arteria y vena, s.t.	2,63
QGB074	Corazón de rana, s.t.	2,32
Aparato respiratorio		
QGB043	Pulmón, sec.	2,74
QGB063	Tráquea, s.t.	2,10
Aparato gastrointestinal		
QGB033	Esófago, s.t.	2,28
QGB035	Pared del estómago, sec.	2,19
QGB036	Intestino delgado, s.t.	2,27
QGB039	Intestino grueso, s.t.	2,35
QGB040	Páncreas, sec.	2,47
QGB061	Hígado de cerdo, sec. .	2,20
Aparato reproductor y desarrollo embrionario		
QGB050	Ovario de coneja, sec.	2,48
QGB051	Extensión de esperma humano	2,44
QGB052	Trompa de Falopio, s.t.	2,44
QGB067	Extensión de esperma de rana	2,12
QGB065	Testículo de conejo, sec.	2,37
QGB068	Testículo de rana, sec.	2,35
QGB069	Ovario de rana, sec.	2,35
Sistema nervioso y órganos de los sentidos		
QGB024	Médula espinal de conejo, s.t.	3,01
QGB026	Cerebelo conejo, tinción plata, sec.	4,01
QGB028	Terminaciones de nervio motor de conejo, m.e.	7,27
QGB029	Motoneurona, m.e.	2,88
QGB030	Cerebro humano, HE, sec.	7,85
QGB055	Globo ocular, s.l.	8,30
QGB056	Piel humana con glándulas sudoríparas, sec.	5,73
QGB057	Piel humana con folículos pilosos, sec.	3,65
QGB060	Lengua con papilas filiformes, s.l.	7,35

*Los precios no incluyen la caja de plástico para el envío la cual se cargará aparte.



QGF - Histología vegetal

Algas

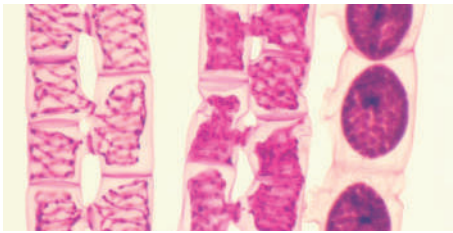

Referencia	Descripción	Precio
QGF010	Chlamydomonas, m.e.	2,09
QGF011	Volvox, m.e.	2,42
QGF012	Conjugación de <i>Spirogyra</i> , m.e.	2,38
QGF116	Masa vegetativa de <i>Spirogyra</i> , m.e.	2,48
QGF130	Euglena, m.e.	2,30

Angiospermas - estructuras y tejidos básicos

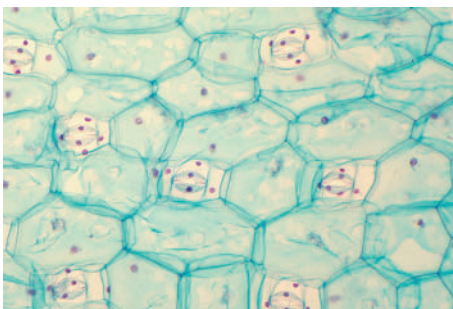

Referencia	Descripción	Precio
QGF046	Mitosis de punta de raíz de cebolla, s.l.	2,42
QGF078	Tres tipos de hojas, s.t.	3,40
QGF073	Estomas de cebolla, m.e.	2,30

Angiospermas - Tallos

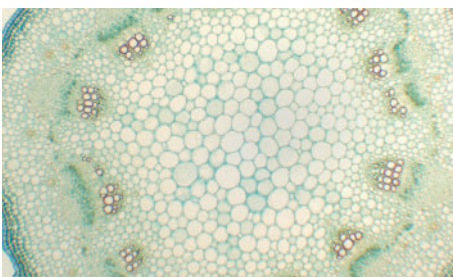

Referencia	Descripción	Precio
QGF056	Tallo joven de <i>Arachis hypogaea</i> (cacahuete), s.t.	2,79
QGF061	Tallo de <i>Medicago sativa</i> (alfalfa), s.t. .	2,35
QGF110	Tallos de monocotiledónea y dicotiledónea, s.t.	3,28
QGF112	Tallo de tila de 1, 2 y 3 años, s.t.	3,61

*Los precios no incluyen la caja de plástico para el envío la cual se cargará aparte.

QGF - Histología vegetal

Angiospermas - Hojas

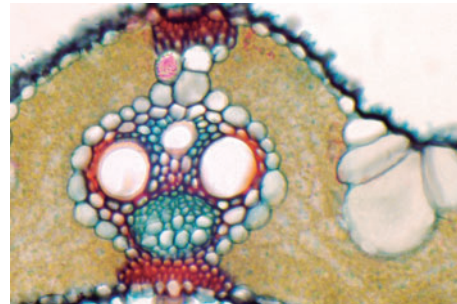

Referencia	Descripción	Precio
QGF088	Hoja de <i>Oryza sativa</i> (arroz), s.t.	3,02
QGF089	Hoja de maíz, s.t.	2,65
QGF093	Hoja de alheña, s.t.	2,23
QGF111	Hojas de monocotiledónea y dicotiledónea, s.t.	2,40

Angiospermas - Raíces

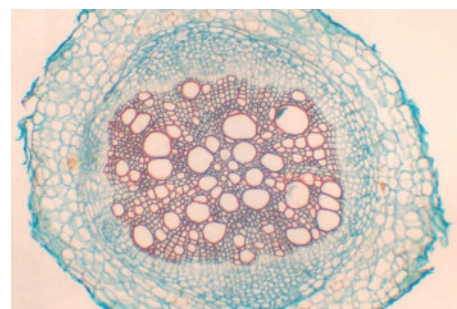

Referencia	Descripción	Precio
QGF034	Raíz adulta de <i>Helianthus</i> , s.t. .	2,25
QGF035	Raíz de <i>Ranunculus japonicus</i> , c.s.	2,19
QGF109	Raíces de monocotiledónea y dicotiledónea, s.t.	2,93

QGR - Colecciones

Reproducción y genética



1 | Dirigidas a ilustrar los procesos de reproducción tanto animal como vegetal; permiten realizar un recorrido desde la aparentemente sencilla división de una célula mediante el mecanismo de mitosis, hasta el complejo desarrollo embrionario de vegetales y animales superiores.

2 | Suministradas en caja de plástico para asegurar la protección y durabilidad de las preparaciones.

1_ Genética

Referencia	Colección	Nº preparaciones	Precio
QGR006	Genética	5	23,00

1 | Incluye preparaciones de cromosomas humanos y politénicos, mitosis animal, mitosis vegetal y meiosis. Compuesto por:

- QGB077 - Cromosomas humanos en sangre, masc. y fem.
- QGF113 - Meiosis, antera de lirio, s.t.
- QGB001 - Mitosis en huevos de ascaris de caballo
- QGF046 - Mitosis, punta de raíz de cebolla, s.l.
- QGB003 - Cromosomas gigantes de glándula salival, m.e.

*Los precios no incluyen la caja de plástico para el envío la cual se cargará aparte.



QGR - Colecciones

Reproducción y genética



2_ Reproducción animal y vegetal

Referencia	Colección	Nº preparaciones	Precio
QGR005	Rep. animal y vegetal	24	45,00

1| Incluye preparaciones del proceso de gametogénesis y primeras fases del desarrollo embrionario de anfibios, reproducción sexual de gimnospermas y angiospermas. Compuesto por:

QGB051 - Extensión de esperma humano	QGB008 - Huevo de rana en estadio de mórula, sec.
QGF095 - Polen de lirio, m.e.	QGF102 - Embrión maduro de Capsella, sec.
QGB067 - Extensión de esperma de rana	QGB009 - Blástula de rana, sec.
QGF108 - Polen de Luffa Cylindrica, m.e.	QGF103 - Semilla de Triticum aestivum (trigo), s.l.
QGB068 - Testículo de rana, sec.	QGB010 - Grástula de rana, sec.
QGF133 - Polen germinado, m.e.	QGF104 - Semilla de maíz, s.l.
QGB069 - Ovario de rana, sec.	QGF032 - Polen de pino, m.e.
QGF114 - Desarrollo del saco embrionario de lirio	QGF126 - Células de la pulpa de Persimmon
QGB006 - Huevo de rana, sec.	QGF030 - Cono masculino de pino, s.l.
QGF100 - Embrión joven de Capsella, sec.	QGF107 - Pericarpo de Capsicum, sec.
QGB007 - Huevo de rana en estadio bicelular, sec.	QGF031 - Cono femenino de pino, s.l.
QGF101 - Embrión medio de Capsella, sec.	

Histología y organografía



1| Dirigidas al estudio y reconocimiento de los principales tejidos animales y vegetales, y de su integración y especialización para las constitución de diferentes órganos.

2| Suministradas en caja de plástico para asegurar la protección y durabilidad de las preparaciones.

1_ Histología animal

Referencia	Colección	Nº preparaciones	Precio
QGR001	Histología animal	24	51,00

1| Incluye preparaciones de sangre, epitelios, tejido conjuntivo, cartílago, hueso, músculo y tejido nervioso. Compuesto por:

QGB017 - Extensión de sangre humana	denso, s.l.
QGB073 - Intestino grueso de rana, s.t.	QGB021 - Músculo liso rasgado, m.e.
QGB018 - Extensión de sangre de rana	QGB057 - Piel humana, folículos pilosos, sec.
QGB063 - Tráquea, s.t.	QGB042 - Vesícula biliar, sec.
QGB019 - Extensión de sangre de pez	QGB056 - Piel humana, glándulas sudoríparas, sec.
QGB015 - Cartílago, sec.	QGB022 - Músculo esquelético, s.l. y s.t.
QGB020 - Extensión de sangre de serpiente	QGB012 - Epitelio estratificado plano, sec.
QGB016 - Hueso compacto desgastado, m.e.	QGB023 - Músculo cardiaco, sec.
QGB058 - Extensión de sangre de Gallus Domestica (pollo)	QGB011 - Epitelio simple plano, m.e.
QGB066 - Cola de ratón, s.t.	QGB024 - Médula espinal de conejo, s.t.
QGB014 - Tejido conjuntivo laxo, m.e.	QGB036 - Intestino delgado, s.t.
QGB047 - Riñón, s.l.	QGB028 - Terminación nervio motor, conejo, m.e.
QGB059 - Tendón, tejido conjuntivo	

QGR - Colecciones

Histología y organografía



2_ Histología vegetal

Referencia	Colección	Nº preparaciones	Precio
QGR002	Histología vegetal	24	42,20

1| Incluye preparaciones de meristemos, parénquima, colénquima, esclerénquima, xilema, floema y tejidos protectores. Compuesto por:

QGF046 - Mitosis, punta de raíz de cebolla, s.l.	QGF072 - Punta de tallo de Hydrilla Verticillata, s.l.
QGF081 - Hoja de Ligustrum lucidum (aligustre), s.t.	QGF065 - Tallo de Colénquima, s.t.
QGF105 - Células pétreas, pera, sec.	QGF069 - Tallo con tubos cribosos, s.l.
QGF076 - Estomas de Vicia faba (haba), m.e.	QGF087 - Hoja de Triticum aestivum (trigo), s.t.
QGF051 - Punta de raíz de Narcissus tazetta, s.l.	QGF127 - Yema axilar de caña de azúcar, s.t.
QGF132 - Tubérculo de Solanum tuberosum (patata), sec.	QGF053 - Tallo de Sambucus williamsii (sauco), s.t.
QGF086 - Hoja Osmanthus fragans, células pétreas, s.t.	QGF074 - Estomas de Triticum aestivum (trigo), m.e.
QGF077 - Estomas de Commelina communis, m.e.	QGF080 - Hoja Nerium indicum con estomas foveolados, s.t.
QGF071 - Punta de tallo de Syringo, s.l.	QGF070 - Tallo con Meristemo intercalar, s.l.
QGF091 - Hoja de planta acuática, Aerenquima, s.t.	QGF066 - Tallo con esclerénquima, s.t.
QGF082 - Hoja de Jasminum Nudiflorum (jazmín), s.t.	QGF075 - Estomas de Oryza sativa (arroz), m.e.
QGF088 - Hoja de Oryza sativa (arroz), s.t.	QGF092 - Hoja de higuera, s.t.

3_ Organografía animal



Referencia	Colección	Nº preparaciones	Precio
QGR003	Organografía animal	25	54,40

1| Incluye preparaciones de piel, aparato digestivo, excretor, respiratorio y reproductor, sistemas circulatorio, linfoide y nervioso y órganos de los sentidos de mamíferos. Compuesto por:

QGB046 - Artería y vena, s.t.	QGB057 - Piel humana, folículos pilosos, sec.
QGB063 - Tráquea, s.t.	QGB041 - Bazo, sec.
QGB033 - Esófago, s.t.	QGB056 - Piel humana, glándulas sudoríparas, sec.
QGB064 - Tráquea, s.l.	QGB054 - Ganglio linfático, sec.
QGB035 - Pared de estómago, sec.	QGB060 - Lengua con papilas filiformes, s.l.
QGB043 - Pulmón, sec.	QGB047 - Riñón, s.l.
QGB037 - Yeyuno, sec.	QGB032 - Papilas gustativas, conejo, sec.
QGB044 - Pulmón, irrigación sanguínea, sec.	QGB048 - Riñón, irrigación sanguínea, sec.
QGB039 - Intestino grueso, s.t.	QGB055 - Globo ocular, s.l.
QGB050 - Ovario coneja, sec.	QGB049 - Vegija urinaria, sec.
QGB040 - Páncreas, sec.	
QGB065 - Testículo de conejo, sec.	
QGB061 - Hígado de cerdo, sec.	
QGB024 - Médula espinal conejo, s.t.	
QGB042 - Vesícula biliar, sec.	



QGR - Colecciones

Histología y organografía



4_ Organografía vegetal

Referencia	Colección	Nº preparaciones	Precio
QGR004	Organografía vegetal	25	47,50

1 | Incluye preparaciones de tallos, raíces, hojas y órganos reproductores de gimnospermas y angiospermas (monocotiledóneas y dicotiledóneas). Compuesto por:

QGF028 - Tallo de pino de 1 año, s.t.	QGF057 - Tallo adulto de Arachis Hypogaea (cacahuete), s.t.
QGF042 - Raíz de Glycine Max (soja), s.t.	QGF078 - Tres tipos de hojas, s.t.
QGF029 - Tallo de pino de 10 años, s.t.	QGF067 - Tallo con lenticelas, s.t.
QGF038 - Raíz lateral de Vicia faba (haba), s.t.	QGF068 - Pecíolo de Morus Alba, capa de abscisión, s.l.
QGF112 - Tallo de tila de 1, 2 y 3 años, s.t.	QGF109 - Raíz de monocotiledónea, s.t.
QGF049 - Raíz de Oryza sativa (arroz), s.t.	QGF097 - Ovario de lirio, s.t.
QGF110 - Tallo de mono-dicotiledónea, s.t.	QGF033 - Raíz parasitaria de Cuscuta Chinensis, s.t.
QGF043 - Nódulo radicular de Glycine max (soja), s.t.	QGF098 - Ovario de Narcissus tazetta, s.t.
QGF115 - Tallo herbáceo y leñoso, s.t.	QGF039 - Raíz de Ipomoea batatas (batata), s.t.
QGF027 - Hoja de pino, s.t.	QGF099 - Ovario de Helianthus, s.l.
QGF056 - Tallo joven de Arachis Hypogaea (cacahuete), s.t.	QGF045 - Raíz de Daucus Carota (zanahoria), s.t.
QGF111 - Hojas de monocotiledónea, s.t.	QGF096 - Antera de lirio, s.t.
	QGF035 - Raíz de Ranunculus japonicus, s.t.

Zoología



- 1 | Dirigidas a estudio de distintos grupos evolutivos que componen el reino animal, realizando especial hincapié en el grupo animal con una mayor diversificación y especialización: los insectos.
2 | Suministradas en caja de plástico para asegurar la protección y durabilidad de las preparaciones.

1_ Anatomía de los insectos

Referencia	Colección	Nº preparaciones	Precio
QGR007	Anatomía de los insectos	24	38,00

1 | Incluye preparaciones de distintos tipos de alas, patas, antenas, aparatos bucales y ojos de insecto. Compuesto por:

QGJ041 - Pata insecto excavador	QGJ063 - Antena de abeja, m.e.
QGJ023 - Aparato bucal saltamontes, m.e.	QGJ018 - Aparato bucal mosquito macho, m.e.
QGJ042 - Pata insecto andador, m.e.	QGJ054 - Ala de mosca común, m.e.
QGJ024 - Aparato bucal Periplaneta (cucaracha), m.e.	QGJ019 - Aparato bucal mosquito hembra, m.e.
QGJ043 - Pata insecto nadador, m.e.	QGJ055 - Ala de mariposa, m.e.
QGJ059 - Antena mosca común, m.e.	QGJ020 - Aparato bucal mosca común, m.e.
QGJ044 - Pata insecto saltador, m.e.	QGJ056 - Ala de abeja, m.e.
QGJ060 - Antena de hormiga, m.e.	QGJ021 - Aparato bucal abaje, m.e.
QGJ045 - Pata insecto polinizador, m.e.	QGJ051 - Ojo compuesto de insecto, m.e.
QGJ061 - Antena de mosquito, m.e.	QGJ022 - Aparato bucal mariposa, m.e.
QGJ057 - Pata mosca común, m.e.	QGJ025 - Ojo compuesto insecto, sec.
QGJ062 - Antena de escarabajo, m.e.	
QGJ058 - Patas delanteras y trasera de abejas, m.e.	

QGR - Colecciones

Zoología



2_ Microorganismos

Referencia	Colección	Nº preparaciones	Precio
QGR008	Microorganismos	13	31,20

1 | Incluye preparaciones con ejemplos de procariotas, hongos y animales y algas unicelulares. Compuesto por:

QGJ001 - Paramecio, m.e.	QGF005 - Rhizopus nigricans, m.e.
QGF008 - Levadura, m.e.	QGF012 - Conjugación de Spirogyra, m.e.
QGJ002 - Animal unicelular, m.e.	QGF006 - Penicillium, m.e.
QGF010 - Chlamydomonas, m.e.	QGF116 - Masa vegetativa de pirogyra, m.e.
QGJ046 - Extensión de tres tipos de bacterias (coco, bacilo y espirilo)	QGF007 - Aspergillus, m.e.
QGF130 - Euglena, m.e.	
QGF125 - Alga verdeazulada, m.e.	
QGF011 - Volvox, m.e.	

3_ Zoología

Referencia	Colección	Nº preparaciones	Precio
QGR010	Zoología	40	97,00

1 | Incluye preparaciones de representantes de los distintos filos del reino animal como protozoos, cnidarios, platelmintos, asquelmintos, moluscos, anélidos, artrópodos y cefalocordados. Compuesta por:

QGJ001 - Paramecio, m.e.	QGJ029 - Macho Schistosoma, m.e.
QGJ013 - Macho de ascaris, s.t.	QGJ036 - Mosca común, m.e.
QGJ002 - Animal unicelular, m.e.	QGJ030 - Hembra de Schistosoma, m.e.
QGJ014 - Hembra de ascaris, s.t.	QGJ037 - Mosquito hembra, m.e.
QGJ003 - Hidra, m.e.	QGJ031 - Conjugación Schistosoma macho y hembra, m.e.
QGJ015 - Hembra y macho de ascaris, s.t.	QGJ038 - Mosquito macho, m.e.
QGJ066 - Conjugación paramecio, m.e.	QGJ048 - Turbellaria, tubo digestivo, m.e.
QGB001 - Mitosis en huevos de ascaris de caballo.	QGJ039 - Mosca de la fruta, m.e.
QGJ067 - Fisión paramecio, m.e.	QGJ049 - Clonorchis sinensis, w.m.
QGJ052 - Branquias de mejillón, s.t.	QGJ040 - Hormiga, m.e.
QGJ009 - Hidra, s.l.	QGJ064 - Huevos de Schistosoma, m.e.
QGJ006 - Daphnia, m.e.	QGJ026 - Branchiostoma belcheri, m.e.
QGJ047 - Hidra, s.t.	QGJ065 - Cercaria de Schistosoma, m.e.
QGJ007 - Siphonaptera (pulga), m.e.	QGJ027 - Branchiostoma belcheri mostrando faringe.
QGJ010 - Turbellaria, m.e.	QGJ016 - Hirudo nipponia (sanguijuela), m.e.
QGJ008 - Aphis (pulgón), m.e.	QGJ032 - Pluma de pájaro, m.e.
QGJ011 - Turbellaria, s.t.	QGJ017 - Lombriz de tierra, s.t.
QGJ050 - Tetranychus telarius (arañuela roja común), m.e.	QGJ053 - Escama de pez, m.e.
QGJ068 - Larva Bombyx mori (gusano de seda), m.e.	
QGJ034 - Araña, m.e.	
QGJ028 - Miracidio de Schistosoma, m.e.	
QGJ035 - Lerva de mosquito, m.e.	



QGR - Colecciones

3_ Ciclos vitales



Referencia	Colección	Nº preparaciones	Precio
QGR009	Ciclos vitales	12	31,00

1 | Incluye preparaciones de las distintas fases del ciclo vital de hepática, musgo y helecho. Compuesto por:

QGF014 - Talo de Marchantia, s.t.	QGF025 - Prótalo de helecho con anteridio, s.t.
QGF015 - Soro de Marchantia, sec.	QGF019 - Musgo, m.e.
QGF024 - Prótalo de helecho con esporofito joven, m.e.	QGF026 - Prótalo de helecho con arquegonio, s.t.
QGF117 - Soro de helecho, sec.	QGF020 - Protonema de musgo, m.e.
QGF016 - Anteridio de Marchantia, s.l.	QGF118 - Tallo subterráneo de helecho, s.t.
QGF128 - Esporangio de helecho, m.e.	
QGF017 - Arquegonio de Marchantia, s.l.	

5_ Colección educación básica



Referencia	Colección	Nº preparaciones	Precio
QGR011	Educación básica	24	10,00

1 | Incluyen preparaciones agrupadas en seis categorías: animales, insectos, plantas, fibras textiles, polen-esporas-semillas y ejemplares pequeños.

2 | Están pensados para su uso en educación básica dado su fácil manejo y el atractivo de las preparaciones.

Animales: Pelo de ratón, pelo de liebre, pelo de perro, pelo de oveja.

Plantas: Tallo de *Arachis hypogaea*, hoja de ficus, epidermis de cebolla, escamas de *Elaeagnus*.

Insectos: Abdomen de abeja, pata de abeja, ala de langosta, pata de mosca doméstica.

Fibras textiles: Hilos de colores, papel hecho a mano, huellas dactilares, fibras de celulosa.

Polen, espora y semilla: Polen de lirio, polen de pino, semilla de *Callistemon*, espora de helecho.

Ejemplares pequeños: Pulgón, hormiga, huevos de gamba, *Daphnia*.

QLB - Mecánica y fluidos

Plano inclinado

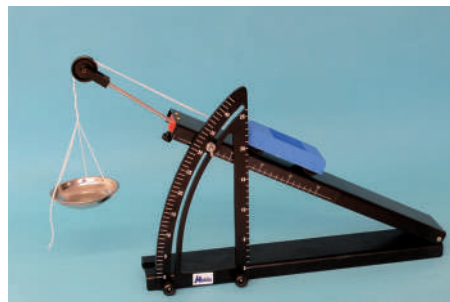

1 | Compuesto de 2 placas metálicas unidas mediante bisagra en uno de sus extremos; una de las placas se utiliza como base y la otra como plano inclinado.

2 | El aparato se completa con un carrito de plástico con gancho, un juego de pesas (1x100 g, 1x50 g, 1x20 g) y un platillo con un cordel de masa despreciable.

Referencia	Descripción	Precio
QLB001	Plano inclinado	78,00

Mesa de fuerzas



1 | Escala circular graduada de 0 a 360° (divisiones cada 1° y número cada 10°).

2 | Incluye 4 poleas con pinzas, juego de cordeles, barra de centrado y 4 juegos de pesas (12x50 g, 8x20g, 4x10g) con ranuras y gancho para suspenderlas de los cordeles.

Referencia	Descripción	Precio
QLB002	Mesa de fuerzas	160,00

Aparato de caída libre con contador digital



1 | El equipo consta de un electroimán montado sobre una carcasa de plástico que permite liberar una bola metálica adherida a una barra de sección cuadrada.

2 | El tiempo transcurrido entre que la esfera se libera hasta que golpea la plataforma se mostrará en la pantalla del contador digital para poder calcular la gravedad g de caída libre. El equipo incluye un contador digital.

Referencia	Descripción	Precio
QLB003	Aparato de caída libre con contador digital	283,00



▶ QLB - Mecánica y fluidos

▶ Vasos comunicantes



1| Compuesto de 4 tubos de vidrio cada uno con diferente diámetro de sección y forma, conectados entre sí en la base mediante un tubo de vidrio horizontal común a todos ellos, sellado en un colector y montado sobre un soporte.

Referencia	Descripción	Precio
QLB004	Vasos comunicantes	19,22

▶ Jeringas de presión



1| Compuesto por un par de jeringas graduadas de vidrio de capacidades 50 y 10 cm³ y proporcionan una ratio de área transversal de 3:1.
 2| Están montadas en una base metálica y presentan una plataforma en la parte superior para colocación de pesas; las boquillas de ambas jeringas se encuentran conectadas mediante una válvula de 3 posiciones.
 3| Juego de pesas incluido: 1x200 g, 2x100 g, 1x50 g, 2x20 g y 1x10 g.
 4| Permite la realización de experimentos sencillos de la Ley de Boyle.

Referencia	Descripción	Precio
QLB005	Jeringas de presión	215,00

▶ Campana de vacío con bomba manual



1| Instrumento diseñado para demostrar el efecto de la presión atmosférica.
 2| Compuesto por una campana transparente y una bomba manual de vacío ambas fabricadas en resistente plástico ABS.
 3| La campana está equipada con un manómetro y una válvula de escape de vacío.
 4| Nota: la exposición o contacto del aparato a disolventes o vapores orgánicos o a otros reactivos químicos agresivos está totalmente prohibida. El aparato NO es autoclavable.

Referencia	Descripción	Precio
QLB006	Campana de vacío con bomba manual	203,00

▶ QLB - Mecánica y fluidos

▶ Manómetro en 'U'



1| Con llave de paso situada cerca del fin de una de las ramas y montado sobre un soporte.
 2| La escala presenta una graduación 50-0-50 con divisiones de 1 mm.

Referencia	Descripción	Precio
QLB007	Manómetro en 'U'	44,00

▶ Hemisferios de Magdeburgo



1| El aparato consiste en dos hemisferios de unos 100 mm de diámetro, ambos con un asa en su parte superior. Uno de ellos presenta una llave de plástico para la realización del vacío en el interior mediante una bomba de vacío y un anillo de goma en el interior para su correcto sellado.
 2| La ligera construcción en plástico lo hace fácil de manejar y utilizar.

Referencia	Descripción	Precio
QLB008	Hemisferios de Magdeburgo	42,50

▶ Kit de mecánica



1| Componentes: 1x dinamómetro 1N, 1x dinamómetro 2N, 1x tramo inclinado, 2x platos para pesar, 2x pesas con gancho, 1x palanca de equilibrio, 1x soporte con escala, 4x ganchos con forma en "S", 3x sujetas imanes, 4x pernos cordados, 1x muelle, 2x soportes con imán, 1x set de pesas, 1x cinta métrica con escala en bloques, magnética con puntero 1x tabla Torque, 1x soporte polea, 1x nivel, 1x polea de 48mm, 1x polea de 106mm.

Referencia	Descripción	Precio
QLB009	Kit de mecánica	599,00



▶ QLB - Mecánica y fluidos

▶ Set de cubos metálicos, 20mm



1 | Juego de 6 cubos de diversos materiales; suministrado en caja. Compuesto por 1 cubo de 20mm de cada material: Latón, Plomo, Hierro, Cobre, Aluminio y Zinc.

Referencia	Descripción	Precio
QLB010	Set de cubos metálicos, 20mm	35,00

▶ Set de cilindros de densidad



1 | Compuesto por 12 cilindros de diferente material y diferentes longitudes (38mm-60 mm), pero mismo diámetro de 12,5 mm.
2 | Los cilindros están fabricados de los siguientes materiales: cobre, latón, acetilo, caucho, acrílico, aluminio, polipropileno, PVC, nailon, roble, arce, y nogal.

Referencia	Descripción	Precio
QLB011	Set de cilindros de densidad	50,00

▶ Set de cilindros de aluminio para la determinación de la densidad



1 | Compuesto por 12 varillas de aluminio cada una de diferente longitud (diferente masa y volumen) pero del mismo diámetro de 12,5 mm. Útil para mostrar la densidad constante con variación de tamaños. También se puede utilizar para estudiar la capacidad calorífica específica del material.

Referencia	Descripción	Precio
QLB012	Set de cilindros de aluminio para la determinación de la densidad	65,98

▶ QLB - Mecánica y fluidos

▶ Set para la determinación de la gravedad específica



1 | Set para determinar la gravedad específica compuesto de cuatro varillas cilíndricas del mismo tamaño pero de diferentes materiales: latón, aluminio, cobre y hierro.
2 | El tamaño del cilindro es de 12,5 mm (D) × 50 mm (L).

Referencia	Descripción	Precio
QLB013	Set para la determinación de la gravedad específica	38,00

▶ Kit de materiales elásticos



Para el estudio del comportamiento elástico de diferentes materiales. El kit consta de los siguientes componentes:

- 25 muelles de acero extensibles de 13 × 29 mm
- 2 resortes anchos de acero de aproximadamente 114 × 75 mm (L × D)
- 2 bloques de espuma de látex suave
- 1 carrete de alambre de cobre 32 SWG, 50g
- 2 bobinas de hilo de cobre 26 SWG, 50g
- 1 tubo de goma blanda (50 cm)
- 4 cordones con anillo en ambos extremos
- 4 gomas de borrar suaves para retorcer

Referencia	Descripción	Precio
QLB014	Kit de materiales elásticos	122,00

▶ Set de cubos metálicos con ganchos



1 | Diseñado para el uso con densidad, gravedad específica y calor específico en experimentos educativos.
2 | Compuesto por cubos de 20mm de tamaño con gancho para facilitar la suspensión y de los siguientes materiales: latón, plomo, cobre, hierro, aluminio, zinc y estaño.

Referencia	Descripción	Precio
QLB015	Set de cubos metálicos con ganchos	115,00



QLB - Mecánica y fluidos

Cubo decímetro

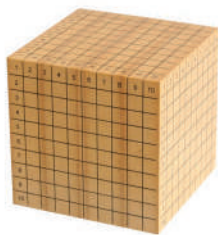

- 1 | Cubo de madera dura de 10 cm de tamaño, cortado y acabado con precisión, con un volumen total de 1 dm³, 1000 cm³ o 1 litro.
- 2 | Cada cara del cubo tiene una cuadrícula de 10×10, con un total de 100 cuadrados de 1 cm cada primera fila y columna formando una cuadrícula en cada cara marcada del 1 al 10.

Referencia	Descripción	Precio
QLB016	Cubo decímetro	22,00

Esfera de densidad



- 1 | Demuestra la relación de la densidad de un líquido con la temperatura.
- 2 | Se compone de una esfera hueca de cobre, con una boca sellada, cuidadosamente ajustada para flotar en agua fría y hundirse en agua caliente.

Referencia	Descripción	Precio
QLB017	Esfera de densidad	60,00

QLD - Ondas y sonidos

Muelles helicoidales



- 1 | Muelles fabricados en alambre de acero especialmente diseñados para la demostración del movimiento ondulatorio. El muelle tipo Snakey presenta los extremos doblados para mayor seguridad.

Referencia	Descripción	∅	Longitud	Precio
QLD001	Snakey	19 mm	3 m	39,00
QLD002	Slinky	75 mm	10 cm	8,44

QLD - Ondas y sonidos

Péndulo de hilo



- 1 | Diseñado para la realización de numerosos experimentos relacionados con el movimiento pendular.
- 2 | El aparato consta de una regla métrica sujeta de forma vertical a la varilla de un soporte. Del extremo superior del soporte parte una barra de la cual penden 3 esferas, cada una de 25 mm de diámetro y de diferente material (madera, acero y aluminio).

Referencia	Descripción	Precio
QLD005	Péndulo de hilo	67,70

Par de diapasones con caja



- 1 | Compuesto por un par de diapasones niquelados de frecuencia A (426.6), cada uno de ellos montado en la parte superior de una caja de resonancia.
- 2 | Cada diapasón presenta una pieza deslizante en una de las ramas mediante la cual la frecuencia puede ser modificada respecto de la nominal.
- 3 | Incluye un martillo de goma tipo disco.

Referencia	Descripción	Precio
QLD006	Par de diapasones con caja	52,90

Juego de 8 diapasones, acero



- 1 | Con ramas planas y con la frecuencia claramente marcada.
- 2 | Compuesto por 8 diapasones cada uno de ellos con una frecuencia (Hz) de la escala diatónica: C1-(256), D-(288), E-(320), F-(341.3), G-(384), A-(426.6), B- (480) y C2-(512).
- 3 | Se suministra con caja.

Referencia	Descripción	Precio
QLD007	Juego 8 diapasones con caja	33,30



▶ QLG - Luz y óptica

▶ Discos cromáticos de Newton

Nahita



- 1 | Diseñados para demostrar que la luz blanca está compuesta por la mezcla aditiva de todos los colores del espectro.
- 2 | Consisten en un disco circular multicolor con sectores de diferentes colores espectrales en la proporción adecuada.

Referencia	Descripción	Diámetro	Precio
QLG001	Manual	200 mm	15,30
QLG002	Motorizado	80 mm	27,20

▶ Disco de Hartl completo

Nahita



- 1 | Diseñado para estudiar los distintos conceptos de óptica incluyendo la reflexión y refracción mediante la técnica de trazado del rayo de luz.
- 2 | Compuesto por un disco metálico blanco giratorio, con una graduación 90°-0-90°-0-90°.
- 3 | El equipo se suministra con una fuente de luz tipo láser que permite la proyección de 1, 3 o 5 rayos paralelos para la realización de los diferentes experimentos.
- 4 | También se incluyen prismas y espejos con imán para poderlos colocar en el disco.

Referencia	Descripción	Precio
QLG005	Disco de Hartl completo	292,00

▶ Banco óptico

Nahita



- 1 | Fabricado en aluminio con una regla graduada en milímetros. Equipado también con soportes para la colocación de varios accesorios cuya altura puede ser ajustada.
- 2 | El banco óptico se suministra completo con los siguientes accesorios: lámpara halógena, vidrio plano, soporte de lentes, pantalla circular negra con apertura, diafragma, pantalla de vidrio esmerilado, soporte para rejillas, placa con ranuras en cruz, fotómetro de Jolly, soporte para agujas y pantalla receptora.

Referencia	Descripción	Precio
QLG004	Banco óptico	155,00

▶ QLG - Luz y óptica

▶ Caja de luz y juego de óptica

Nahita



- 1 | Juego completo para la realización de un amplio rango de experimentos de reflexión, refracción y mezcla de colores.
- 2 | El juego completo de óptica incluye: juego de 5 prismas acrílicos, juego de 3 lentes acrílicas, juego de 3 espejos, juego de 2 placas, juego de 8 filtros de color, juego de 8 placas de color.

Referencia	Descripción	Precio
QLG003	Caja de luz y juego de óptica	122,00

▶ Espectroscopio de mano

Nahita



- 1 | Diseñado para la examinación cualitativa de la composición de espectros de absorción y emisión.
- 2 | Presenta un colimador, prisma y telescopio montados dentro de un tubo recto.
- 3 | El extremo del ocular puede ser deslizado a lo largo de su longitud para enfocar el espectro.
- 4 | Suministrado en caja de madera.

Referencia	Descripción	Precio
QLG008	Espectroscopio de mano	53,00

▶ Fuente soporte para tubos espectrales

Nahita



- 1 | Con interruptor On/Off y clavijas protegidas para una completa seguridad durante su uso.
- 2 | El color negro de la fuente de alimentación elimina el efecto de la luz ambiente.

Referencia	Alimentación	Precio
QLG009	110-240 V AC, 50-60 Hz	195,00



▶ **QLG - Luz y óptica**

▶ **Tubos espectrales**

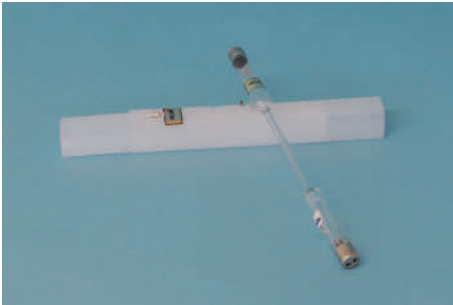

1 | Cada tubo se encuentra relleno de un tipo de gas o vapor para estudiar los respectivos espectros de emisión.

Referencia	Tipo de gas	Longitud	Precio
QLG010	Argón	265 mm	20,50
QLG011	Helio	265 mm	20,50
QLG012	Neón	265 mm	20,50
QLG013	Hidrógeno	265 mm	20,50
QLG014	Nitrógeno	265 mm	20,50
QLG015	Mercurio	265 mm	20,50

▶ **Kit de óptica laser**



1 | El kit se compone de:

- Caja láser de diodo: Consta de 5 módulos láser independientes con pico de longitud de onda de 635mm
- Adaptador de corriente
- Selector de haz
- Hoja de ojo humano
- Hoja de cámara de fotos
- Hoja de telescopio galileano
- Hoja del telescopio Kepler
- Hoja de aberración esférica
- Hoja de periscopio
- Hoja circular de Hartle
- Lente biconvexa, lente bicóncava, lente plana convexa $r=45$ mm, lente plana convexa $r=75$ mm, lente plana cóncava
- Espejo cóncavo
- Espejo convexo
- Espejo plano
- Losa rectangular
- Prisma
- Fibra óptica
- Tablero magnético

Referencia	Descripción	Precio
QLG017	Kit de óptica laser	225,00

▶ **QLG - Luz y óptica**

▶ **Kit magnético de óptica**



1 | El kit se compone de:

- Caja de luz.
- Fuente de alimentación.
- Diafragma de 1 y 2 ranuras.
- Diafragma de 3 y 5 ranuras.
- Prisma en ángulo recto.
- Lente Cóncava.
- Lente Convexa.
- Cuerpo acrílico trapezoidal.
- Cuerpo Semicircular.
- Espejo Parabólico.
- Espejo liso.
- Juego de filtros de color
- Disco óptico.
- Tablero de metal.

Referencia	Descripción	Precio
QLG018	Kit magnético de óptica	250,00

▶ **QLJ - Termología**

▶ **Anillo y esfera de Gravesande**



1 | Instrumento para demostrar la expansión térmica de los sólidos. Compuesto por un anillo y una bola de latón ambos montados en mangos independientes. En frío, la bola de 19 mm de diámetro atraviesa fácilmente el anillo pero no lo atraviesa cuando se calienta.

Referencia	Descripción	Precio
QLJ001	Anillo y esfera de Gravesande	13,00

▶ **Aparato de conductividad térmica**

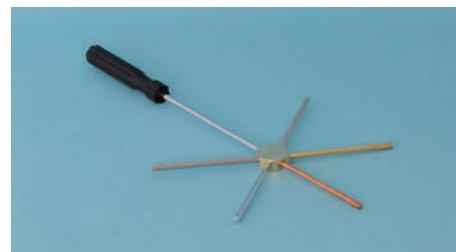

1 | Permite la demostración de las diferencias en la conductividad térmica de 5 metales distintos: latón, cobre, aluminio, acero y acero inoxidable. Cada varilla presenta un pocillo en su extremo para poder colocar una pequeña cantidad de parafina. Incluye un mango aislante.

Referencia	Descripción	Precio
QLJ002	Aparato de conductividad térmica	18,50



▶ QLJ - Termología

▶ Calorímetro de Joule



- 1 | Compuesto por un recipiente interno de unos 300 mL de volumen contenido en un recipiente externo de unos 900 mL ambos fabricados en aluminio y separados por material aislante que minimiza la pérdida de calor.
- 2 | La tapa tiene una varilla para agitación y un orificio para insertar un termómetro.

Referencia	Descripción	Precio
QLJ003	Calorímetro de Joule	20,65

▶ Bloques calorímetros



- 1 | Para realizar experimentos de determinación de la capacidad de calor específico de distintos metales.
- 2 | Cada bloque es de forma cilíndrica y masa de $1 \text{ Kg} \pm 2\%$ y presenta 2 orificios, uno grande central (unos 12.5 mm) para alojar la resistencia y uno más pequeño (unos 7.5 mm) para alojar un termómetro o un sensor de temperatura.

Referencia	Material	Precio
QLJ004	Aluminio	26,40
QLJ005	Acero	16,00
QLJ006	Cobre	55,00
QLJ007	Latón	37,00

▶ Resistencia para bloques calorímetros



- 1 | Resistencia calefactora especialmente diseñada para su uso con los bloques calorimétricos.
- 2 | El elemento calefactor se encuentra alojado en una vaina de acero inoxidable de la cual parten dos cables para la conexión eléctrica. La resistencia opera con una alimentación de 12 V, 50 W.

Referencia	Descripción	Precio
QLJ008	Resistencia para bloques calorímetros	27,60

▶ QLJ - Termología

▶ Aparato de ley de Boyle



- 1 | Permite estudiar la relación Presión/Volumen de un gas a temperatura constante.
- 2 | Consta de un cilindro graduado de (0-300) cm³ fabricado en material transparente colocado sobre un soporte. En uno de los extremos el cilindro se encuentra cerrado por un pistón y en el otro extremo presenta una válvula para poder regular la masa de aire contenida en el cilindro.
- 3 | La lectura de la presión en el interior del cilindro se realiza mediante un manómetro de aguja situado al lado de la válvula y graduado de (0-3.4) x 10⁵ Pa.

Referencia	Descripción	Precio
QLJ009	Aparato de ley de Boyle	150,00

▶ Modelo teoría cinética de gases



- 1 | Equipo para demostrar la teoría cinética de gases explicando el movimiento molecular, la disminución de la densidad con la altitud, aumento de la relación presión/volumen con la temperatura, etc.
- 2 | Compuesto de un tubo cilíndrico transparente cerrado con una tapa y con un diafragma de goma en la base sobre el cual se genera un movimiento vibratorio a través de la conexión del equipo a una fuente eléctrica de bajo voltaje.
- 3 | Incluye un conjunto de bolas metálicas y un disco de cartón.

Referencia	Descripción	Precio
QLJ010	Modelo teoría cinética de gases	58,00



▶ QLL - Magnetismo y electrostáticas

▶ Imanes



1 | Distintos modelos de imanes para la realización de experimentos sobre magnetismo y visualización de campos magnéticos.

Referencia	Forma	Dimensiones	Material	Precio
QLL001	Rectangular	75x75x10 mm	AlNiCo	20,20
QLL002	Cilíndrica	100x12 mm	AlNiCo	21,00
QLL003	Anillo	36x18x8 mm	Cerámico	3,05
QLL004	Herradura	75x12x5 mm	Acero cromado	6,90

▶ Limadura de hierro fina



1 | Para el estudio de los campos magnéticos. Suministrada en caja de 500g.

Referencia	Descripción	Precio
QLL005	Limadura de hierro fina	7,44

▶ Aparato de Laplace

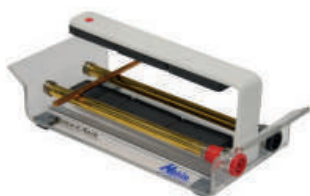

1 | Consta de una base acrílica de la que parten 2 barras de latón paralelas de unos 120 mm de longitud.
2 | Para demostrar la acción de un campo magnético sobre un elemento conductor con libre movimiento colocado sobre dos elementos también conductores.

Referencia	Descripción	Precio
QLL013	Aparato de Laplace	84,90

▶ QLL - Magnetismo y electrostáticas

▶ Visualizador de campos magnéticos 3D

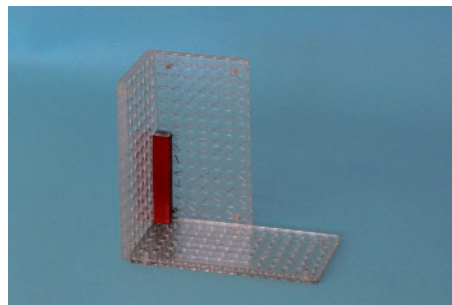

1 | Conjunto de 4 placas transparentes de tamaño 155x76x6 mm. Incluye un imán rectangular.

Referencia	Descripción	Precio
QLL006	Visualizador de campos magnéticos 3D	55,00

▶ Visualizador de campos magnéticos



1 | Compuesto por una cámara hueca fabricada en material acrílico transparente con un orificio en su parte central para poder alojar el imán cilíndrico.
2 | También permite el estudio de imanes de otras formas simplemente colocando sus polos adyacentes a cualquier lado de la cámara.

Referencia	Descripción	Precio
QLL007	Visualizador de campos magnéticos	26,00

▶ Demostrador de campo magnético recto



1 | Para el estudio y la demostración de campos magnéticos asociados a las distintas formas de un alambre conductor de corriente eléctrica. Disponibles 3 modelos:

1. Recto: alambre de cobre en forma de U montado verticalmente sobre la base. Corriente máxima de 8 A.
2. Bucle: alambre de cobre en forma de bucle de 1 vuelta. Corriente máxima de 8 A.
3. Bobina: bobina de cobre de unos 52x125 mm (diam. x long.).

Referencia	Descripción	Precio
QLL008	Recto	38,00
QLL009	Bucle	44,00
QLL010	Bobina	54,00



▶ QLL - Magnetismo y electrostáticas

▶ Soporte con aguja magnética



1 | Base circular en baquelita con pilar no magnético y soporte en acero al carbono sobre el que pivota la aguja.

Referencia	Descripción	Precio
QLL011	Soporte con aguja magnética	5,65

▶ Inclinatorio



1 | Para demostrar el campo magnético terrestre e ilustrar la regla general.
 2 | Consiste en un anillo de aluminio con una aguja de doble punta que pivota en el centro; el anillo está graduado de 0-360°.
 3 | Montado sobre un soporte de aluminio que puede ser regulado en altura y apoyado en una base de plástico de dimensiones 142x80x40 mm aprox.

Referencia	Descripción	Precio
QLL012	Inclinatorio	58,50

▶ Generador de Van de Graaff

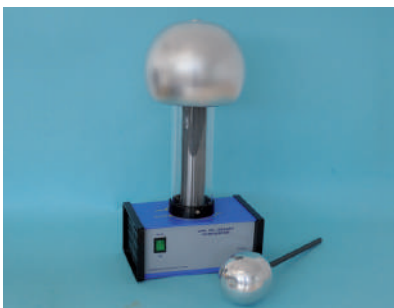

1 | Utilizado para experimentos de electrostática donde es necesaria una fuente continua de alto voltaje.
 2 | La base de aluminio presenta laterales aislantes en plástico para mayor seguridad. Un motor interno permite el movimiento continuo de una correa de goma entre 2 poleas, esto produce la transferencia de carga desde la correa hasta la cúpula metálica a través de unos "peines" colectores de carga.
 3 | Al posicionar la esfera de descarga lo suficientemente cerca de la cúpula cargada, la carga se transfiere a tierra en forma de una chispa eléctrica que salta desde la cúpula a la esfera de descarga.

Referencia	Descripción	Precio
QLL014	Generador de Van de Graaff	259,00

▶ QLL - Magnetismo y electrostáticas

▶ Máquina de Wimshurst



1 | Equipo capaz de generar potenciales electrostáticos.
 2 | Equipado con 2 placas acrílicas con sectores de aluminio pegados radialmente a lo largo del borde. Ambas placas son paralelas entre sí y giran en direcciones opuestas a través de un sistema de poleas y correas; la polea en una de las placas presenta una manivela.
 3 | La carga se puede acumular en una par de botellas de Leyden de alta capacidad.
 4 | Cuando la máquina comienza a girar, las esferas de descarga van acumulando carga hasta que tiene lugar la transferencia de una esfera de descarga a otra en forma de chispa eléctrica.

Referencia	Descripción	Precio
QLL015	Máquina de Wimshurst	175,00

Accesorio

QLL019	Correa	5,25
--------	--------	------

▶ Kit campos lineales y líneas equipotenciales

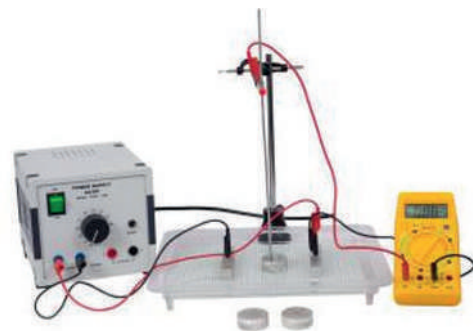

1 | Fuente de alimentación (2-12 V AC). Tensión de salida 2,3,4,5,6,8,10 y 12 V AC de onda completa, rectificadas, sin suavizar y sin regular D.D. en 8 pasos como máximo. Protección contra la sobrecarga con disparo térmico reajutable. Tensión de trabajo 230 V AC, 50 Hz.
 2 | El kit se compone de lo siguiente:

- Cubeta
- Aguja
- Varilla con enchufe
- Multiméridor
- Base cilíndrica
- Electrodo de barra
- Electrodo de disco
- Electrodo de anillo
- Varilla de soporte
- Cabezal
- Cable de enchufe flexible (juego)

Referencia	Descripción	Precio
QLL018	Kit campos lineales y líneas equipotenciales	320,00



▶ **QLN - Electricidad y electrónica**

▶ Fuente de alimentación 1-12 V AC/DC



1 | Provisto de protección contra sobrecarga y cortocircuito.

Referencia	QLN001
Alimentación	110-240 V AC, 50-60 Hz
Voltaje de salida	AC/DC 1-12 V
Intensidad	6 A máx.
Protección primaria	Fusible 2 A
Protección secundaria	Interruptor térmico
Precio	146,00

▶ Fuente de alimentación 1-15 V DC



1 | Provisto de protección contra sobrecarga y cortocircuito.

Referencia	QLN002
Alimentación	110-220 V \pm 10% AC, 50/60 Hz
Voltaje de salida	0-15 V DC, rango variable continuo
Intensidad	0-2 A máx., rango variable continuo
Pantallas	2 pantallas LED para voltaje e intensidad
Cond. ambiental	0-40°C, 95% HR
Precio	350,00

*Cables QLN005 y QLN006 no incluidos

▶ Aparato campo eléctrico



1 | Para el estudio del campo eléctrico generado por diferentes configuraciones de electrodos.

2 | Se suministra completo con una placa circular de plástico transparente, 2 electrodos con forma lineal y 2 electrodos con forma circular (de 35 y 70 mm diámetro respectivamente), 2 electrodos rectos y 2 electrodos con forma de T.

Referencia	Descripción	Precio
QLN003	Aparato campo eléctrico	59,00

▶ **QLN - Electricidad y electrónica**

▶ Kit de electricidad y electrónica



1 | Kit de electricidad y electrónica en maletín de aluminio provisto de:

- Circuito eléctrico y resistencia eléctrica, circuito dividido, potencia eléctrica.

- Transistores, diodo semiconductor óhmico
- Condensador en circuito DC.
- Condensador y resistencia en circuito de CA
- Motor eléctrico.
- Celda de electro luz con aplicación.

EN ELECTRÓNICA:

- Bobina, condensador, resistencia, transistor, diodo.
- Circuitos lógicos, y circuitos de control en lazo abierto y lazo cerrado.
- Transistor como amplificador.
- Transmisión de luz y sonido.

Referencia	Descripción	Precio
QLN008	Kit de electricidad y electrónica	535,00

▶ Dinamo de demostración AC/DC



1 | Permite demostrar la conversión de energía mecánica en energía eléctrica y el principio de funcionamiento de las dinamos sencillas.

2 | El aparato completo está montado en una base y es capaz de generar corriente AC y DC simultáneamente.

Referencia	Descripción	Precio
QLN004	Dinamo de demostración AC/DC	45,60



R

PROTECCIÓN Y SEGURIDAD

marcas
R - protección
y seguridad

Distribuimos las gamas completas de todas las marcas, en caso de que haya referencias que no aparezcan en el catálogo, contacten con nosotros para solicitarlas.



plum



Nahita



Kartell

RB - Ropa de protección.....	326
RBB - Batas.....	326
RBC - Mono buzo de trabajo.....	326
RBD - Gorros.....	327
RBG - Gafas.....	327
RBJ - Mascarillas.....	330
RBK - Delantales.....	330
RBL - Guantes.....	331
RBN - Cubre zapatos.....	332
RBP - Kits.....	332
RD - Duchas y lavaojos.....	332
RDB - Estaciones.....	332
RDD - Frascos lavaojos.....	333



RBB - Batas

Batas de laboratorio, algodón 100%



1| Botones tipo snaps (cierre a presión), 3 bolsillos y cuello de solapa

Referencia	Para	Talla	Precio
RBB001	Caballero	S	23,99
RBB002	Caballero	M	23,99
RBB003	Caballero	L	23,99
RBB004	Caballero	XL	23,99
RBB009	Señora	S	23,99
RBB010	Señora	M	23,99
RBB011	Señora	L	23,99
RBB012	Señora	XL	23,99

Batas de laboratorio, mezcla



1| 65% poliéster - 35% algodón.
2| Color blanco óptico, botones tipo snaps (cierre a presión), 3 bolsillos y cuello de solapa.

Referencia	Para	Talla	Precio
RBB005	Caballero	S	23,99
RBB006	Caballero	M	23,99
RBB007	Caballero	L	23,99
RBB008	Caballero	XL	23,99
RBB013	Señora	S	23,99
RBB014	Señora	M	23,99
RBB015	Señora	L	23,99
RBB016	Señora	XL	23,99

RBB - Batas

Batas desechables



1| Bata de manga larga de un solo uso de Polipropileno.
2| Cierre con velcros (5 velcros), cuello tipo camisa, gomas en los puños.
3| Producto 100% libre de Látex

Referencia	Dimensiones	Peso	Color	Precio
RBB019	112x138 cm	35gr, PP	Blanco	1,29
RBB020	112x138 cm	35gr, PP	Verde	1,29
RBB021	112x138 cm	35gr, PP	Azul	1,29
RBB022	112x138 cm	25gr, PP	Blanco	1,15
RBB023	112x138 cm	25gr, PP	Verde	1,15
RBB024	112x138 cm	25gr, PP	Azul	1,15

RBC - Mono buzo de trabajo

Mono buzo de trabajo con capucha, PP



1| Buzo de manga larga de un solo uso de Polipropileno,
2| Cierre con cremallera.
3| Elásticos en capucha y puños.
4| Embolsado individual.
5| Producto 100% libre de Látex

Referencia	Talla	Color	Precio
RBC001	M	Blanco	2,69
RBC002	L	Blanco	2,69
RBC003	XL	Blanco	2,69
RBC004	XXL	Blanco	2,69
RBC005	XXXL	Blanco	2,69



RBD - Gorros

Gorro desechable



1 | Gorro redondo de un solo uso de Polipropileno. 15 gr.

Referencia	Ø aprox.	Color	Caja	Precio
RBD001	30 cm	Blanco	100 ud.	4,70
RBD002	30 cm	Verde	100 ud.	4,70

RBD - Gorros

Gorro PP plegado tipo acordeón



1 | Gorro en forma de acordeón de un solo uso de Polipropileno

Referencia	Ø aprox.	Color	Caja	Precio
RBD003	30 cm	Blanco	100 ud.	4,49
RBD004	30 cm	Azul	100 ud.	4,49
RBD005	30 cm	Verde	100 ud.	4,49
RBD006	30 cm	Rojo	100 ud.	4,49

RBG - Gafas



Antivaho



Revestimiento Antivaho Plus

Capa fina sobre toda la superficie de la lente con un espesor de pocos μm que previene la formación del agua de condensación absorbiendo las gotas de la humedad. Evita que el empañamiento impida la realización segura del propio trabajo. El tratamiento Antiempañamiento Plus es permanente.



Antirayado



Antirayaduras Plus

Tratamiento aplicado a la superficie de la lente que constituye una barrera contra los daños superficiales. Las lentes están protegidas de los rasguños y de las abrasiones provocadas por el frotamiento con partículas sólidas.

El tratamiento Antirayaduras Plus es permanente.

Normativas que cumplen

NORMA EN 166

DIRECTIVA 89/686/ECC

Áreas de uso aplicables

3 Líquidos (gotas)

4 Polvo con grosor de partícula > 5 μm

5 Gas, vapor, spray, humo y polvo con grosor de partícula < 5 μm

9 Salpicaduras de metal fundido y penetración de sólidos candentes



▶ RBG - Gafas

▶ Máscara de seguridad serie 601



- 1 | Gafa panorámica de amplio campo visual. Inserción RX para gafas graduadas.
- 2 | EPI categoría III (lente de policarbonato). Banda elástica regulable y suave montura.
- 3 | Con sistemas de ventilación: indirecta y en el sellado.

Características máscara 601



1. Revestimiento antivaho plus



2. Antirayaduras Plus

Referencia	RBG001
Montura	Incolora - Estanca
Áreas de uso	3, 4, 5, 9
Lente	Incolora PC
Precio	16,75

▶ Máscara de seguridad serie 602



- 1 | Lente policarbonato. Sistema de ventilación indirecta.
- 2 | Superponible a las gafas graduadas. Banda elástica regulable y suave montura.

Referencia	RBG002
Montura	Incolora
Áreas de uso	3, 4
Lente	Incolora UC (sin tratamiento)
Precio unitario	3,95
Lote	10
Precio unitario lote	2,93

▶ RBG - Gafas

▶ Gafas de seguridad modelo 505



- 1 | Cordón para cuello incluido en el paquete.
- 2 | Extremadamente ligera y envolvente, puente nasal de goma suave antideslizante.
- 3 | Estructura elástica, muy flexible y resistente.

Características gafas 505



=22 g



2. Antirayado

Referencia	RBG005
Montura	Incolora
Lente	Incolora
Precio unitario	7,29
Lote	10
Precio unitario lote	5,96

Características gafas 505



=22 g



2. Antirayado



3. Antivaho

Referencia	RBG006
Montura	Incolora
Lente	Incolora
Precio unitario	9,41
Lote	10
Precio unitario lote	7,54

▶ Gafas de seguridad modelo 511, caras pequeñas



- 1 | Regulación de las patillas en longitud e inclinación.
- 2 | Versión certificada para caras pequeñas, con marcaje H conforme a la norma EN166.
- 3 | Montura realizada en material anti-alérgico, protección lateral incorporada.

Características gafas 511



=34 g



2. Antirayado

Referencia	RBG007
Montura	Azul
Lente	Incolora
Precio unitario	6,34
Lote	10
Precio unitario lote	4,82



▶ RBG - Gafas

▶ Gafas de seguridad modelo 511



- 1 | Regulación de las patillas en longitud e inclinación.
- 2 | Montura realizada en material anti-alérgico, protección lateral incorporada.

Características gafas 511



2. Antirayado



3. Antivaho

Referencia	RBG008
Montura	Negra
Lente	Incolora
Precio unitario	8,09
Lote	10
Precio unitario lote	6,47

▶ Gafas de seguridad serie 519



- 1 | Sistema de ventilación practicado en las protecciones laterales.
- 2 | Patillas regulables en longitud e inclinación. Superponible a las gafas graduadas.

Características gafas 519



1. Antivaho plus



2. Antirayaduras Plus

Referencia	RBG010
Montura	Negro-gris
Lente	Incolora
Precio unitario	12,74
Lote	10
Precio unitario lote	9,67

Características gafas 519



2. Antirayado

Referencia	RBG011
Montura	Negro-gris
Lente	Incolora
Precio unitario	8,52
Lote	10
Precio unitario lote	6,81

▶ RBG - Gafas

▶ Gafas de seguridad modelo 511



- 1 | Regulación de las patillas en longitud e inclinación.
- 2 | Montura realizada en material anti-alérgico, protección lateral incorporada.

Características gafas 511



2. Antirayado

Referencia	RBG009
Montura	Azul
Lente	Incolora
Precio unitario	6,45
Lote	10
Precio unitario lote	4,92

▶ Gafas de seguridad serie 520



- 1 | Sistema de ventilación practicado en las protecciones laterales.
- 2 | Superponible a las gafas graduadas. Fabricada completamente en policarbonato, sin partes metálicas.

Referencia	RBG012
Montura	Incolora
Lente	Incolora UC
Precio unitario	3,07
Lote	10
Precio unitario lote	2,18

▶ Gafas de seguridad serie 568



- 1 | Gafas económicas ideales para una protección esencial.
- 2 | Ligera, práctica, fabricada en policarbonato.



2. Antirayado

Referencia	RBG015
Montura	Incolora
Lente	Incolora
Precio unitario	4,92
Lote	10
Precio unitario lote	3,05



▶ RBG - Gafas

▶ Gafas de seguridad serie 5x7



- 1 | Completamente superponible sobre las gafas graduadas.
- 2 | El diseño de la montura evita la superposición de las patillas para disfrutar de un comfort absoluto.
- 3 | Tecnología SoftPad. Regulación de la longitud de las patillas.

Características gafas 511

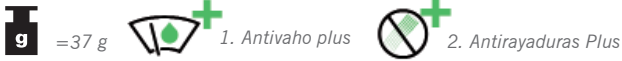

Referencia	RBG016
Montura	Blanca - azul
Lente	Incolora
Precio unitario	18,47
Lote	10
Precio unitario lote	14,78

▶ Pantalla de protección facial, serie



- 1 | Banda frontal en espuma para el sudor intercambiable.
- 2 | Regulación superior.
- 3 | Pantalla en policarbonato espesor 1mm abatible de 90°.
- 4 | Superponible a las gafas de protección y máscaras respiratorias.
- 5 | Certificado de acuerdo a las normas EN166 y EN170.

Referencia	Área de uso	Precio
RBG017	3	19,49

▶ Pantalla protección facial



- 1 | Compuesto por un soporte, un protector facial integral con una cinta elástica en la cabeza.

Referencia	Precio
RBG054	6,29

▶ RBJ - Mascarillas

▶ Mascarilla quirúrgica Tipo II



- 1 | Mascarilla de Polipropileno rectangular, 3 capa y 3 pliegues. De un solo uso.
- 2 | Elásticos para ajustar en las orejas y una tira moldeable para una mejor sujeción nasal.
- 3 | Producto 100% libre de Látex y de Fibra de vidrio

Referencia	RBJ007
Talla	U
Dimensiones	17,5 x 9,5
Color	Azul
Propiedades	
Primera capa	Polipropileno de densidad 25 gr/m ³
Segunda capa	MeltBlown de densidad 25 gr/m ³
Tercera capa	Polipropileno de densidad 20 gr/m ³
Caja	50 ud.
Precio unitario	3,45
Lote	40
Precio unitario lote	2,90

▶ RBK - Delantales

▶ Delantal PE



- 1 | Delantal de Polietileno (LDPE), con abertura para la cabeza y cintas de sujeción en la espalda.
- 2 | Para protección de uso general contra riesgos menores. De un solo uso.
- 3 | Producto 100% libre de Látex.

Referencia	RBK001
Talla	U
Dimensiones	120 X 78
Grosor	0,02
Color	Blanco
Caja	100 ud.
Precio unitario	9,49
Lote	10
Precio unitario lote	8,50



RBL - Guantes

Semiguante goma silicona



Referencia	Temperatura máx.	Talla	Precio
RBL002	250 °C	Única	16,00

Semiguante goma silicona



Referencia	Temperatura máx.	Talla	Precio
RBL004	250 °C	Única	35,00

Guante en algodón



1 | Grosor algodón: 850 g/m². Tejido de doble malla. Para manipulaciones de corta duración.

Referencia	Temperatura máx.	Talla	P. Unit	Lote	P. Unit/lote
RBL003	100 °C	Única	6,54	10	5,56

Guante de nitrilo



1 | Guante de Nitrilo 100% sin empolver. Muy elástico. Ambidiestros.

Referencia	Talla	Color	Caja	P. Unit	Lote	P. Unit/lot
RBL005	S 6/7	Azul cobalto	100 ud.	6,00	10	5,10
RBL006	M 7/8	Azul cobalto	100 ud.	6,00	10	5,10
RBL007	L 8/9	Azul cobalto	100 ud.	6,00	10	5,10
RBL008	XL 9/10	Azul cobalto	100 ud.	6,00	10	5,10

RBL - Guantes

Guante neopreno de protección



- 1 | Protección química BKLOPT-TIPO A.
- 2 | Flocado en algodón. La palma (y dedos) gofrada facilita la presión de objetos deslizantes aun en entorno húmedo para un mejor agarre. Presentación en sobre individual para una buena conservación.

Ref.	Longitud	Grosor	Talla	P. unit	Lote	P. unit/lote
RBL009	330 mm	0,68 mm	8	7,35	10	6,17
RBL010	330 mm	0,68 mm	9	7,35	10	6,17
RBL011	330 mm	0,68 mm	10	7,35	10	6,17

Guante PVC acabado liso



- 1 | Protección química AKLMPST -TIPO A.
- 2 | Con tratamiento Sanitized® que restringe el desarrollo de las bacterias, hongos y malos olores. Todo recubierto sobre un soporte cortado y cosido 100% algodón.

Referencia	Longitud	Talla	P. unit	Lote	P. unit/lote
RBL012	400 mm	9	7,60	10	6,84
RBL013	400 mm	10	7,60	10	6,84

Guante especiales para el frío



- 1 | Montaje tricotado en una sola pieza (sin costuras). Soporte 2 capa: soporte exterior en poliámida y forrado rizo muletón.
- 2 | La formula exclusiva permite mantener un agarre flexible y comfortable con temperaturas hasta -50°C.

Referencia	Talla	P. unit	Lote	P. unit/lote
RBL014	8	12,25	5	10,75
RBL015	9	12,25	5	10,75
RBL016	10	12,25	5	10,75



▶ RBN - Cubre zapatos

▶ Cubre zapatos



1 | Cubre zapatos de plástico PE. 100% libre de látex.

Ref.	Dimensiones	Color	Caja	P. Unit.	Lote	P. Unit/lot
RBN001	410 x 155 mm	Blanco	100 ud.	3,30	10	2,80
RBN002	410 x 155 mm	Verde	100 ud.	3,30	10	2,80
RBN003	410 x 155 mm	Azul	100 ud.	3,30	10	2,80

▶ RBP - Kits

▶ Lavaojos de emergencia



- 1 | Tipo pedestal y base anclada al suelo. Válvula de apertura y cierre automático.
- 2 | Con dos rociadores de gran caudal de agua aireada a baja presión.

Referencia	Material	Precio
RDB006	Cubeta de plástico anticorrosivo	315,00

▶ RDB - Estaciones

▶ Ducha de emergencia



- 1 | Alcachofa de gran diámetro, accionada mediante tirador rígido.
- 2 | Con lavaojos tipo pedestal, provisto de dos rociadores de gran caudal de agua aireada a baja presión y de apertura lateral manual.

Referencia	Material	Precio
RDB004	Acero inoxidable 304	1.043,00



RDB - Estaciones

Estación mural combinada, abierta



1| Provistas de espejo y pictograma con instrucciones de uso. Estación de pared con: **1 solución de pH neutro** para lesiones oculares provocadas por ácidos y álcalis y **1 solución salina** para lesiones oculares provocadas por polvo, suciedad astillas...

Referencia	Soluciones	Uso	Precio
RDB007	1 x 200 mL pH neutral 1 x 500 mL salina	1 ojo	92,19

Estación mural combinada, abierta



1| Provistas de espejo y pictograma con instrucciones de uso. Estación de pared con: **1 solución de pH neutro** para lesiones oculares provocadas por ácidos y álcalis y **1 solución salina** para lesiones oculares provocadas por polvo, suciedad astillas...

Referencia	Soluciones	Uso	Precio
RDB009	1 x 500 mL pH neutral Duo 1 x 1000 mL salina Duo	2 ojos	117,60

Estación mural iBox



1| Provistas de espejo y pictograma con instrucciones de uso.
2| Estación de pared con:
- 1 solución de pH neutro: para lesiones oculares provocadas por ácidos y álcalis.
- 1 solución salina: para lesiones oculares provocadas por polvo, suciedad astillas...

Referencia	Soluciones	Uso	Precio
RDB011	1 x 200 mL pH neutral 1 x 500 mL salina	1 ojos	111,30
RDB012	1 x 500 mL pH neutral Duo 1 x 1000 mL salina Duo	2 ojos	139,65

RDD - Frascos lavajos

Frasco lavajos, PE



1| Frasco en polietileno. Dimensiones 63x73x213 mm.
2| Cubeta ocular con tapa y cabezal con válvula automática.
3| Dispone de tubo de descarga.

Referencia	Descripción	P. unit	Lote	P. unit/lote
RDD001	Frasco lavajos integral M45	15,45	10	13,13

Soluciones salinas



1| Solución estéril de cloruro de sodio al 0,9 %.
2| Indicadas para prevenir lesiones oculares provocadas por polvo, suciedad, astillas de metal o madera, disolventes o aceites.
3| Vida útil de 3 años, disponen de fecha de caducidad.
4| Con instrucciones de aplicación y pictogramas claros y precisos.
5| Con marcado CE en conformidad con las normativas sobre equipos médicos.

Referencia	Capacidad	T. lavado aprox.	Uso	Precio
RDD002	200 mL	2 min	1 ojo	17,33
RDD003	500 mL	2 min	1 ojo	19,43
RDD004	1000 mL	10 min	1 ojo	35,18
RDD005	1000 mL (duo)	10 min	2 ojos	39,25



▶ RDD - Frascos lavaojos

▶ Soluciones pH neutras

plum



- 1| Solución de fosfato estéril de 4,9%.
- 2| Indicadas para prevenir lesiones oculares y lesiones de piel menores provocadas por ácidos y álcalis.
- 3| Vida útil de 3 años, disponen de fecha de caducidad.
- 4| Con instrucciones de aplicación y pictogramas claros y precisos.
- 5| Con marcado CE en conformidad con las normativas sobre equipos médicos.

Referencia	Capacidad	T. lavado aprox.	Uso	Precio
RDD006	200 mL	2 min	1 ojo	23,89
RDD007	500 mL (Duo)	2 min	2 ojos	37,25

Zuzi

CHEMetrics
By AquaPhoenix Scientific

NUEVO ESPECTROFOTÓMETRO

REF - HJB008

Desarrollado para el análisis de aguas empleando kits instrumentales de la marca Chemetrics





Z

OTROS

marcas

Z - otros

Distribuimos las gamas completas de todas las marcas, en caso de que haya referencias que no aparezcan en el catálogo, contacten con nosotros para solicitarlas.



ZC - Limpieza y esterilización.....	336
ZCC - Baños ultrasonidos	336
ZCF - Escobillones	337
ZCH - Papel	337
ZCM - Accesorios para autoclave.....	338
ZCZ - Otros	338
ZF - Ciencias de la vida	339
ZFD - Biología molecular	339
ZFP - Histología	341
ZFR - Histología, accesorios.....	344
ZH - Preparación de muestras.....	345
ZHB - Homogeneizador de palas	345
ZHD - Homogeneizadores, accesorios	346
ZHV - Bolsas para muestras de gas	346
ZK - Análisis de agua, alimentos	347
ZKZ - Detección de triquina	347
ZM - Uso clínico	347
ZMB - Análisis de sangre.....	347

ZCC - Baños ultrasonidos
Digital sin calefacción

- 1 | Incluye tapa y cestillo con asas para un mejor agarre.
- 2 | Tanque de acero inoxidable AISI304 resistente al agua.
- 3 | El baño no dispone de agarres externos debido a su tamaño reducido y fácil manejo.

Referencia	ZCC015
Frecuencia de ultrasonidos	42KHz
Tanque	Acero inoxidable AISI304
Carcasa	Acero inoxidable
Capacidad	0.8 L
Control de tiempo	0-30 minutos, 18 Tiempos de limpieza opcional, Control Digital
Potencia de entrada	AC 220-240,50/60HZ
Potencia del ultrasonidos	35W
Dimensiones	
Tanque	168×94×67mm
Exterior	194×120×124mm
Peso	1.23kg
Precio	114,25

Digital con calefacción

- 1 | Incluye tapa y cestillo con asas para un mejor agarre. Tanque de acero inoxidable AISI304 resistente al agua. Con agarres externos para un mejor manejo del baño.

Referencia	ZCC016	ZCC017	ZCC019	ZCC020	ZCC021	ZCC018	ZCC022
Capacidad (L)	2	3	6	10	15	22	30
Frecuencia (Hz)	40	40	40	40	40	40	40
Grifo de vaciado	No	No	Sí	Sí	Sí	Sí	Sí
Tamaño tanque (LxWxH)	150x140x100	240x140x100	300x155x150	300x240x150	330x300x150	500x300x150	500x300x200
Tamaño equipo (LxWxH)	190x170x195	270x160x220	325x180x280	330x270x280	360x330x280	530x330x280	530x330x330
Potencia calent. (W)	100	100	300	400	400	500	500
Potencia ultra. (W)	60	120	180	240	360	480	600
Alimentación	220VAC 50Hz						
Rango de Temperatura	0-80°C (de temperatura ambiente a 80°C) incremento de 1°C en 1°C						
Rango de Tiempo	1 – 99 minutos; incremento de 1 en 1 minuto						
Pantalla	LED, 2 de cuatro dígitos. LED (color rojo)						
Precio	227,58	270,00	650,00	845,56	980,00	1.005,95	1.175,00

Accesorios

Referencia	Descripción	ZCC015	ZCC016	ZCC017	ZCC018	ZCC019	ZCC020	ZCC021	ZCC022	Precio
ZCC023	Cestillo para baño ultrasonidos digital de 0,8 L	■								19,00
ZCC024	Cestillo para baño ultrasonidos digital de 2,0 L		■							25,00
ZCC025	Cestillo para baño ultrasonidos digital de 3,0 L			■						29,00
ZCC026	Cestillo para baño ultrasonidos digital de 22 L				■					45,00
ZCC027	Cestillo para baño ultrasonidos digital de 6,0 L					■				32,00
ZCC028	Cestillo para baño ultrasonidos digital de 10 L						■			35,00
ZCC029	Cestillo para baño ultrasonidos digital de 15 L							■		39,00
ZCC030	Cestillo para baño ultrasonidos digital de 30 L								■	49,00

ZCC - Baños ultrasonidos

Detergente para baños ultrasonidos



- 1 | Formulado para eliminar suciedad general y residuos químicos del vidrio e instrumental de laboratorio.
- 2 | Biodegradable, sin fosfatos y concentrado, para mezclar 20 mL por litro de agua.

Referencia	Capacidad	Precio
ZCC004	Envase de 1 L	21,00

ZCF - Escobillones

Tipo mousse



AUTO
+121°

- 1 | Autoclavables.
- 2 | Modelo nº1 fabricado en fibra. Modelos nº 2, 3 y 4 fabricados en espuma de polietileno de larga duración.

Referencia	Nº	Long. total	Para	Precio
ZCF001	3	480 mm	Probetas, cilindros...	46,80
ZCF002	2	250 mm	Vasos, matraces...	48,50
ZCF003	1	220 mm	Tubos ensayo Ø < 25mm	15,00
ZCF004	4	440 mm	Erlenmeyer, embudos...	28,90

Flexibles



- 1 | De goma flexible recubiertos con cloruro de polivinilo y cerda de nylon.

Referencia	Longitud	Pelo (ØxL)	Precio
ZCF005	580 mm	30x165 mm	35,20
ZCF006*	720 mm	45x200 mm	50,80

* estos artículos se suministran bajo pedido

ZCF - Escobillones

Con plumero



Ref	Longitud	Pelo (ØxL)	Para	P. unit	Lote	P. unit/lote
ZCF008	360 mm	15x70 mm	T. pequeños	1,25	20	0,90
ZCF009	350 mm	25x75 mm	T. medios	1,12	20	0,95
ZCF010	350 mm	30x85 mm	T. grandes	1,98	20	1,40
ZCF015	850 mm	10x180 mm	Buretas 10 mL	5,25	20	3,75
ZCF016	870 mm	15x260 mm	Buretas 25 mL	5,48	20	3,90

Sin plumero



Ref	Longitud	Pelo (ØxL)	Para	P. unit	Lote	P. unit/lote
ZCF007	300 mm	10x70 mm	Tubos hemólisis	1,00	20	0,80
ZCF011	380 mm	40x110 mm	Probetas 250 mL	2,17	20	1,87
ZCF012	380 mm	50x130 mm	Probetas 500 mL	3,10	20	2,68
ZCF013	440 mm	56x140 mm	Probetas 1 L	5,81	20	3,65
ZCF014	440 mm	80x160 mm	Probeta, 2 L	5,44	20	4,10
ZCF018	500 mm	10x100 mm	Pipetas	3,86	20	2,75
ZCF017	450 mm	80x150 mm	Vasos	5,50	20	3,95
ZCF019	210 mm	15x70 mm	Traqueal	1,93	20	1,37
ZCF020	270 mm	5/10x80 mm	Butirómetros	4,46	20	3,17

ZCH - Papel

Papel de secado de portas

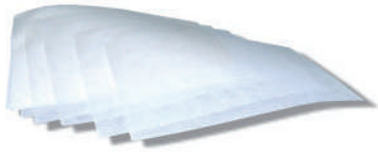

Referencia	Dimensiones	Nº hojas	Precio
ZCH002	100x40 mm	50 hojas	2,00

ZCH - Papel
Papel para limpieza y secado óptico

1 | La referencia ZCH012 se suministra en 25 paquetes de 25 hojas.

Referencia	Dimensiones	Nº hojas	Precios
ZCH012	95 x 135 mm	625	25,50
ZCH013	190 x 135 mm	500	20,97
ZCH014	190 x 270 mm	500	30,42
ZCH015	380 x 540 mm	500	75,00

Papel de secado estándar

1 | 600,2 m de longitud.

Referencia	Dimensiones	Nº hojas/bobina	Cantidad	Precio
ZCH016	240x350 mm	1.715	1 bobina	65,00

ZCM - Autoclaves, accesorios
Cinta indicadora esterilización



1 | Cambio de color, de blanco a marrón, sin plomo. Longitud de 50m y ancho 19 mm.

Referencia	Método de esterilización	P. unit	Lote	P. unit/lote
ZCM001	En seco, método Poupinel	45,94	-	-
ZCM002	Autoclave: 20 min a 121°C 10 min a 125°C, 5 min a 135°	10,75	8	9,14

ZCM - Autoclaves, accesorios
Bolsas de esterilización

 1 | Bolsas de un solo uso, de laboratorio, médico, dental o veterinario. Tira autoadhesiva grande, fácil de cerrar.
 2 | Sello superior de Chevron para una fácil apertura.

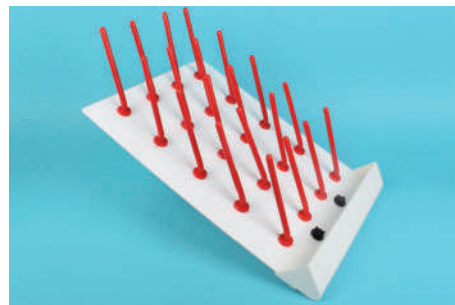
Referencia	Dimensiones	Caja	Precio
ZCM003	83 x 160 mm	200	11,80
ZCM004	90 x 260 mm	200	20,15
ZCM005	135 x 260 mm	200	31,46
ZCM006	190 x 360 mm	200	60,55
ZCM007	300 x 395 mm	200	103,83

ZCZ - Otros
Escurreedor PP 20 terminales

1 | Modelo de pared, fabricado en polipropileno, 20 puestos desmontables.

Referencia	Dimensiones	Precio
ZCZ003	500x350x100 mm	70,00

Escurreedor de pared

 1 | Fabricado en poliestireno antichoque, no se oxida ni se desconcha.
 2 | Molde de una sola pieza y canal de drenaje sin líneas de unión.
 3 | Incluye ganchos de fijación a pared, kit de drenaje (junta+tubo) y 72 soportes (95x15 mm) + 11 soportes (95x6 mm). Espesor placa soporte: 4 mm.

Referencia	Terminales	Dimensiones	Precio
ZCZ004	72	450x63x110 mm	118,45



ZCZ - Otros

Escurreidores colgantes y de sobremesa

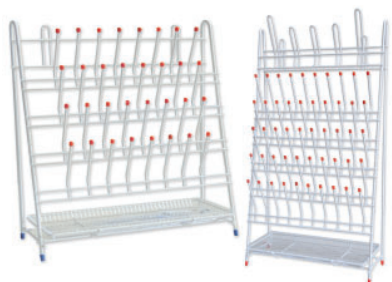

1 | Fabricados en alambre plastificado. Incluyen bandeja inferior para goteo.

Referencia	Terminales	HxLxA (mm)	P.unit	Lote	P.unit/lote
ZCZ001	32	470x360x150	27,00	-	-
ZCZ002	55	640x360x140	32,80	8	28,50
ZCZ017	79	640x360x140	72,00	-	-

Referencia	Descripción	Precio
ZCZ016	Bandeja para escurreidor ZCZ001, ZCZ002	5,90

Lavapipetas automático



1 | Fabricados en polietileno y polipropileno. Sistema de vaciado mediante sifón. La ref. ZCZ007 admite pipetas max. 100 mL o buretas Mohr.

Referencia	Diámetro	Altura	Precio
ZCZ007	165 mm	990 mm	190,55
ZCZ008	165 mm	734 mm	180,25

Contenedor para pipetas



Referencia	Diámetro	Altura	Precio
ZCZ009	162 mm	650 mm	80,60
ZCZ010	162 mm	500 mm	80,60

ZCZ - Otros

Cesto porta pipetas



Referencia	Diámetro	Altura	Precio
ZCZ012	145 mm	648 mm	42,44
ZCZ013	145 mm	497 mm	45,01

ZFD - Biología molecular

Transiluminador



1 | Fuente de iluminación UV de longitud de onda 312 nm. Equipado con 4 lámparas de cuarzo de 8 W.
2 | Pantalla altamente transparente y protectora frente a emisión UV. Puede ser posicionada en cualquier ángulo para un uso seguro y cómodo.

Referencia	ZFD015
Longitud de onda	312 nm
Tamaño del filtro UV	150x200 mm
Potencia de emisión	4 x 8 W
Dimensiones (LxAxH)	325x265x150 mm
Alimentación	220 V; 50 Hz
Precio	1.391,00

Fuente de alimentación para electroforesis



1 | Pantalla LCD y panel de mandos fácil de utilizar. Con indicación del valor programado y el valor real al mismo tiempo. Función de tiempo programable.
2 | Con detección automática de falta de carga, sobre carga, cortocircuito, cambio rápido de resistencia y sobrecalentamiento del sistema.

Referencia	ZFD014	ZFD016
Voltaje de salida	10-300 V	10-600 V
Intensidad de salida	1-400 mA	1-500 mA
Potencia de salida	1-120 W	1-300 W
Salidas	4 puestos	
Dimensiones (LxAxH)	230x237x118 mm	
Alimentación	220 V; 50 Hz	
Precio	984,88	1.253,25

ZFD - Biología molecular
Cubeta electroforesis horizontal

- 1 | Fabricada en material acrílico de alta calidad y en una sola pieza.
- 2 | Tapa transparente, con cables fijos de alimentación con conector tipo banana.
- 3 | Electrodo de platino fáciles de reemplazar.
- 4 | Función de auto-apagado en caso de retirar la tapa.
- 5 | Accesorios incluidos:
 - Molde para la preparación de geles
 - Bandeja para geles con banda oscura para facilitar la carga de muestras
 - Juego de peines de distinto grosor y número de muestras

Referencia	ZFD013
Tamaño de gel	78x100 mm
Nº muestras	8/15
Grosor peines	1 y 2 mm
Volumen buffer (approx.)	300 mL
Máx. voltaje de entrada	150 V
Dimensiones (LxAxH)	365x105x55 mm
Precio	398,08

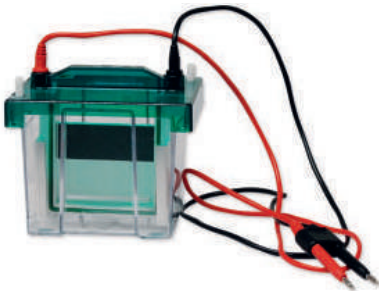
Cubetas electroforesis vertical

- 1 | Para separación de moléculas en geles de poli(acrilamida) (PAGE).
- 2 | Material de policarbonato de alta transparencia moldeado por inyección, resistente a los impactos, altas temperaturas y agentes corrosivos.
- 3 | Incluye: 12 peines, 2 placas en forma de cuña, 1 paleta para gel, 1 placa gruesa, 2 placas espaciadoras con separador de 0,75 mm, 2 placas espaciadoras con separador de 1,0 mm, 2 placas espaciadoras con separador de 1,5 mm y 4 placas cóncavas.

Referencia	ZFD005
Número de geles	1 ó 2
Dimensiones del gel (AxL)	82x88 mm
Dimensiones de la placa de vidrio (AxL)	100x100 mm
Espesor del gel	0,75 mm / 1,0 mm / 1,5 mm
Número de muestras	11 ó 15 por gel
Volumen de buffer	750 mL
Dimensiones (LxAxH)	150x120x115 mm
Peso neto	1,5 kg
Precio	850,00

ZFD - Biología molecular
Termociclador PureAmpG

- 1 | Alta calidad y durabilidad de los componentes de tecnología Peltier, aumentando la vida del equipo.
- 2 | Con función de gradiente para agilizar la puesta a punto de la técnica.
- 3 | Fuente de alimentación universal de alto rendimiento.
- 4 | Pantalla LCD de alta definición de 5.7”.
- 5 | Interfaz de usuario gráfica.
- 6 | Protección contra fallos en el suministro eléctrico.
- 7 | Carcasa metálica resistente, sólida y duradera.
- 8 | Tapa termostatable y de altura regulable.

Referencia	ZFD012
Modelo	PureAmp G
Capacidad	96x0.2 mL
Rango de temperatura	0 – 99.9°C
Tasa de calentamiento	4°C/s
Tasa de enfriamiento	3°C/s
Uniformidad	≤ ±0.3°C
Precisión	≤ ±0.2°C
Resolución de pantalla	0.1°C
Control de temperatura	Bloque/Tubo
Tasa de incremento de temp.	0.1 - 4°C/s
Uniformidad de gradiente	≤ ±0.3°C
Precisión de gradiente	≤ ±0.2°C
Rango de temp. Gradiente	30-99.9°C
Alcance de gradiente	1-30°C
Rango temp. Tapa	30 - 110°C
Altura regulable tapa	Sí
Número de programas	200
Nº máx. segmentos	9
Nº máx. pasos	9
Nº máx. ciclos	99
Incremento/Disminución tiempo	1 segundo – 9 min 59 s
Incremento/Disminución temp.	0.1 – 9.9°C
Función de pausa	Sí
Auto protección de datos	Sí
Pantalla gráfica	Sí
Mantenimiento a 4°C	Tiempo indefinido
Pantalla LCD	5.7”, 320x240 pixels
Comunicación	RS232
Dimensiones (LxAxH)	392x262x252 mm
Peso	10 Kg
Alimentación	85-260 V AC, 50-60 Hz, 600 W
Precio	4.500,00

ZFD - Biología molecular

Termociclador TC1000



- 1 | Los termocicladores son equipos diseñados para amplificar muestras de ADN y ARN mediante la reacción en cadena de la polimerasa (PCR) y para otras reacciones sensibles a la temperatura.
- 2 | Pantalla táctil grande a color de 7 pulgadas para una fácil programación con software fácil de usar
- 3 | Pantalla táctil LCD intuitiva para seguimiento en tiempo real de la temperatura experimental.
- 4 | Seis estructuras Peltier de alto rendimiento para la precisión del control de temperatura. Sistema de control de temperatura superior con dos opciones: programar la temperatura del bloque o programar la temperatura estimada dentro del tubo.
- 5 | Tapa térmica de altura regulable con función de anti- evaporación de muestra.
- 6 | Función de prueba de encendido para diagnóstico interno rápido. Protección de apagado con recuperación automática del programa.



Referencia	ZFD017	ZFD018
Modelo	TC1000-S	TC1000-G
Capacidad	96 tubos de PCR de 0,2 mL Placa de 96 pocillos Tiras de 8 y 12 tubos de PCR	
Rango de temperatura	4 - 105°C	
Rango de temperatura de la tapa	30-110 °C	
Resolución del indicador de temperatura	± 0,1 °C	
Precisión del control de temperatura [a 55 °C]	± 0,3 °C	
Uniformidad de temperatura [a 55 °C]	< 0,3 °C	
Velocidad máx. de calentamiento/enfriamiento	5°C/sec	
Rango de ajuste de la temperatura de gradiente	-	39~99°C
Rango de gradiente	-	1~42°C
Material del bloque adaptador	Aluminio	
Pantalla	7" LCD 800x480	
Sistema de archivos definidos por el usuario	Max. 30 segmentos 99 ciclos Max. 16 carpetas y 16 archivos por carpeta	
Protección contra apagado	Sí	
Potencia	100-240 V / 50-60 Hz	
Dimensiones	280 x 370 x 250 mm	
Precio	3.047,98	3.196,27

ZFP - Histología

Microtomo de rotación manual, básico



- 1 | Volante manual de manejo suave con sistema interno de bloqueo.
- 2 | Tornillo micrométrico en la base para el avance de la muestra. Pinza para muestras con sistema de orientación.
- 3 | Suministrado con cuchilla biplana de 12 cm; el equipo es también compatible con el portacuchillas para cuchillas desechables ref. ZFR008 (no incluido).
- 4 | La base portacuchillas puede ser desplazada hacia delante o hacia atrás y también lateralmente.



Referencia	ZFP010
Espesor corte	1-25 μm
Regulación mínima	1 μm
Precisión	± 10%
Área máxima de corte	25x35 mm
Ángulo de orientación cuchilla	0-10°
Desplazamiento horizontal de la muestra	35 mm
Desplazamiento vertical de la muestra	46 mm
Dimensiones (LxAxH)	350x350x270 mm
Peso	26 Kg
Precio	2.850,00

ZFP - Histología
▶ Microtomo de rotación manual, avanzado

YouTube



- 1 | Diseño robusto y fácil de limpiar.
- 2 | Volante manual de manejo suave, con asa ergonómica y sistema de bloqueo.
- 3 | Volante de avance macro con posición rebajada para un fácil acceso.
- 4 | Base portacuchillas para cuchillas desechables de alto y bajo perfil con mecanismo de ajuste lateral y protector de dedos abatible.
- 5 | Pinza para muestras estándar y pinza para casetes; compatible con pinza para láminas plásticas.

Referencia	ZFP011
Espesor corte	0.5-60 μm
Ajuste del espesor de corte	De 0.5-2 μm m en pasos de 0.5 μm De 2-10 μm en pasos de 1 μm De 10-20 μm en pasos de 2 μm De 20-60 μm en pasos de 5 μm
Precisión	\pm 5%
Área máxima de corte	50x45 mm
Ángulo orientación cuchilla	0-12°
Avance macro	Manual
Desplazamiento horizontal de la muestra	35 mm
Desplazamiento vertical de la muestra	46 mm
Orientación de la muestra	8° (ejes X-Y); giratoria 360°
Dimensiones (LxAxH)	300x570x270 mm
Peso	34 Kg
Precio	7.050,00

▶ Microtomo de rotación semi-automático

YouTube



- 1 | Diseño robusto, cómodo y fácil de limpiar.
- 2 | Seguridad para el usuario, cuenta con portacuchillas para cuchillas desechables con protector de dedos abatible y con sistema de bloqueo del volante manual en cualquier posición.
- 3 | Pantalla táctil para ajuste y control de parámetros: avance y retroceso motorizado de la muestra, grosor del corte, grosor de debastado y recuento de cortes.
- 4 | Volante manual de manejo suave y con asa ergonómica.
- 5 | Base portacuchillas para cuchillas desechables con mecanismo de ajuste lateral.
- 6 | Con pinza para muestras estándar y pinza universal para casetes; compatible con pinza para láminas plásticas.

Referencia	ZFP012
Espesor corte	0.5-100 μm
Ajuste del espesor de corte	De 0.5-2 μm en pasos de 0.5 μm De 2-10 μm en pasos de 1 μm De 10-20 μm en pasos de 2 μm De 20-50 μm en pasos de 5 μm De 50-100 μm en pasos de 10 μm
Espesor debastado	5-500 μm
Ajuste del espesor de corte	De 5-100 μm en pasos de 10 μm De 100-200 μm en pasos de 20 μm De 200-500 μm en pasos de 50 μm
Desplazamiento horizontal de la muestra	20 mm, motorizado
Desplazamiento vertical de la muestra	60 mm
Retracción de la muestra	12 μm
Precisión	\pm 5%
Área máxima de corte	50x45 mm
Ángulo orientación cuchilla	0-14°
Orientación de la muestra	8° (ejes X-Y); giratoria 360°
Dimensiones (LxAxH)	520x450x300 mm
Peso	30 Kg
Alimentación	220 V / 50 Hz
Precio	10.750,00

ZFP - Histología

Unidad dispensadora de parafina



- 1| Depósito de parafina de gran capacidad. Calentamiento rápido y uniforme.
- 2| Panel de control con pantalla LCD. El grifo dispensador de parafina puede accionarse manualmente o mediante pedal (incluido)
- 3| Mesa de trabajo con iluminación de bajo voltaje. Pequeño punto frío en la mesa de trabajo.
- 4| Depósito colector para recoger la parafina sobrante de la mesa de trabajo
- 5| Función de memoria y recuperación automática; el sistema de control automatizado permite preprogramar el encendido y apagado del equipo a la hora y temperatura deseadas.

Referencia	ZFP006
Capacidad del depósito de parafina	5 L
Máx. temperatura de consigna de las zonas calientes	0-99°C
Temperatura del punto frío de la mesa de trabajo	0 a -10°C
Modo de control	Manual o mediante pedal
Capacidad	120 moldes* 140 casetes*
Alimentación	220VAC, 50/60Hz
Consumo eléctrico	1800W/10A
Precio	4.396,80

* para cada depósito caliente



Unidad dispensadora de parafina



- 1| Regulación de temperatura hasta 99°C.
- 2| Grifo de dispensación accionado por un botón ON/OFF.
- 3| Hora de inicio y fin del calentamiento programable.

Referencia	ZFP013
Capacidad depósito	5 L
Parámetros programables	Hora inicio y fin / temperatura
Dimensiones	410x440x360 mm
Alimentación	220 V, 50 Hz
Precio	1.499,00



YouTube



Baño digital de flotación para cortes de tejidos



- 1| Cubeta en negro para óptima localización de los cortes.
- 2| Borde térmico para el secado de las muestras.

Referencia	ZFP008
Capacidad	2 L (aprox.)
Rango de temperatura	Ambiente hasta 90 °C
Dimensiones cubeta	24x18x5.4 cm
Dimensiones totales	34x35x10.5 cm
Precio	846,00



Placa calefactora para histología



- 1| Para el secado de los portaobjetos.

Referencia	ZFP009
Rango de temperatura	Ambiente hasta 90 °C
Dimensiones cubeta	34x25cm
Dimensiones totales	34x25x10.5 cm
Precio	855,00



ZFP - Histología
Microtomo de mano 512

- 1 | Microtomo de mano con estuche de madera. Incluye cuchilla plegable.
- 2 | Platina de latón de 63 mm. Agujero centrado con un diámetro de 23 mm para alojar muestras.
- 3 | Inscrito en el cuerpo del microtomo: 1 DIV=10 μ

Referencia	ZFP014
Espesor corte mínimo	10 μ m
Diámetro	23 mm
Escala	50 divisiones
Precio	106,00

ZFR - Accesorios
Accesorios

Ref. ZFR008 - Portacuchillas para cuchillas desechables



Ref. ZFR010 - Mango para cuchillas desechables

 Ref. ZFR013 - Cuchilla biplana 120 mm
 Ref. ZFR014 - Cuchilla biplana 160 mm

Ref. ZFR011 - Pinza para lámina de plástico



Ref. ZFR012 - Pinza para lámina de plástico

Referencia	Descripción	501	BÁSICO	AVANZADO	SEMIAUTOMÁTICO	Precio
ZFR008	Portacuchillas para cuchillas desechables Acero inoxidable, dimensiones 170x30x10 mm		■			535,00
ZFR010	Mango para cuchillas desechables	■				8,27
ZFR011	Pinza para láminas de plástico Para realizar secciones de láminas de plástico como HDPE			■		320,00
ZFR012	Pinza para lámina de plástico Para realizar secciones de láminas de plástico como HDPE				■	326,00
ZFR013	Cuchilla biplana 120 mm		■			85,00
ZFR014	Cuchilla biplana 160 mm		■			110,00

*Accesorios compatibles con los equipos indicados

ZHB - Homogeneizador de palas

Homogeneizador de palas



- 1 | En acero inoxidable para volúmenes de muestras entre 3 y 400mL.
- 2 | Puerta frontal con ventana de vidrio para control de las muestras. Desmontable para su fácil limpieza. Pantalla digital y táctil.
- 3 | Tiempo de homogeneización y frecuencia de golpeo. Memoria para 8 muestras.
- 4 | Mecanismo de ajuste de distancia y fuerza de golpeo.

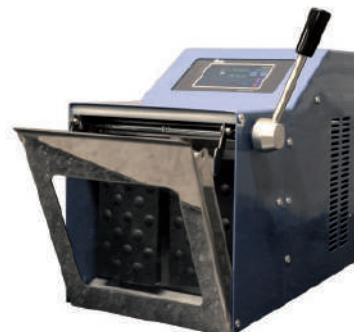

Referencia	ZHB002
Capacidad	3 - 400 mL
Temporizador	1 seg – 100 horas
Velocidad de palas	3 – 12 golpes/seg
Distancia de las palas	0 – 50 mm
Tamaño de la bolsa	17 x 30 cm
Temperatura ambiente	0 - 35 °C
Alimentación eléctrica	220V/50Hz
Consumo	200W
Dimensiones	420 x 230 x 330 mm
Peso neto	19 kg
Precio	1.835,00

Homogeneizador emulsificador



- 1 | Pantalla LED para control de la velocidad (2000 -28000 rpm)
- 2 | Cabeza de acero inoxidable SS316, con capacidad de agitación entre 50 y 1500 mL. Está diseñado para diferentes propósitos: triturar, homogeneizar, emulsionar, polimerizar, suspender y agitar.
- 3 | La velocidad a la que gira el rotor se traduce en una elevada velocidad angular y tangencial circunferencial que succiona el material desde el fondo del rotor y lo arroja fuera del orificio del estator con gran fuerza centrífuga.
- 4 | Incluye: cuerpo sin cabezal (1 ud), base (1 ud), barra soporte (2 uds.), barra de fijación, (1 ud) y nuez (1 ud).



Referencia	ZHB003
Alimentación eléctrica	220 VAC, 50/60 Hz
Potencia de entrada	850 W
Potencia de salida	500 W
Torsión nominal	17.1 N·cm
Modos de funcionamiento	Continuo/Temporizador
Regulación de la velocidad	Continua
Rango de velocidad	2000-28000 rpm
Display	LED
Rango del temporizador	1-1000 min
Función de memoria de velocidad	Si
Protección contra sobrecargas	Si
Cabezales	12G/18G (incluido)/24G/30G/36G
Precio	1.725,00

ZHV - Bolsas para muestreo de gas

Globos de goma para gas



- 1 | Fabricadas en goma pura. Forma cilíndrica, con tubo y llave de ebonita.
- 2 | Espesor de pared: 5/10mm.



Referencia	Capacidad	Dimensiones	Diámetro tubo	Precio
ZHV001	0,5 L	135x110mm	6x9mm	60,90
ZHV002	1 L	165x130mm	6x9mm	74,68
ZHV005	5 L	290x230mm	6x9mm	112,00
ZHV003	10 L	355x280mm	8x12mm	198,00

ZHV - Bolsas para muestreo de gas
Globos de goma para gas

Bolsa de muestreo de gas Chemware

ZKZ - Detección de triquina
Equipo digestor de triquina

Kartell

1 | Globos de látex.

Referencia	Volumen	Diámetro	Precio
ZHV006	1 L / 1000 cc	130 mm	15,86
ZHV007	1,5 L / 1500 cc	150 mm	20,70
ZHV008	2 L / 2000 cc	160 mm	23,43
ZHV009	4 L / 4000 cc	200 mm	26,57
ZHV010	5 L / 5000 cc	230 mm	35,02
ZHV011	8 L / 8000 cc	250 mm	46,35



1 | Bolsas hechas de Tedlar (polivinilo difluorado) con un espesor de alrededor de 0,2 mm, ideal para la toma de muestras de líquidos o gases no corrosivos.

2 | Bolsas hechas de FEP (fluoropolímero) con un espesor de alrededor de 0,5 mm que ofrece muy buena resistencia química.

Ref.	Material	Cap.	Cierre	Dim.	Precio
ZHV012	FEP	1,2 L	Válvula on /off	150x250 mm	68,00
ZHV013	FEP	0,5 L	Válvula on /off	150x150 mm	56,00
ZHV014	FEP	4,7 L	Válvula on /off	300x300 mm	85,00
ZHV015	FEP	50 L	Válvula on /off	600x900 mm	235,00
ZHV023	Tedlar	8,1 L	Válvula on /off	380x380 mm	79,55
ZHV027	Tedlar	1,6 L	Septum	230x230 mm	56,00

Compuesto por:

LBD009: Agitador magnético digital con calefacción

PQB030: Embudo decantación 2L, abierto, p/ equipo triquina

PQL006: Embudo cilíndrico 50mL, abierto, p/ equipo triquina

ZKZ002: Tamiz 100x40, 180 µm

FCB023: Soporte pie plato 300x175 mm con varilla 10x600mm

FCV004: Aro con espiga 105 mm, acero cromado

FCRO02: Aro con espiga 65 mm, acero cromado

FCG001: Pinza 2 dedos sin nuez, 12-45 mm

FCP002: Nuez doble pintada mediana, 16 mm (3 uds)

CBC025: Vaso forma baja 3000 mL

LDB011: Imán teflonado cilíndrico 55x8 mm

DBG003: Probeta graduada vidrio, 25 mL

DGJ010: Pipeta graduada 25 mL / 0,1 mL

MBJ009: Aspirador pipetas, 25 mL rojo

LDR010: Varilla agitación PP

BRB012: Bolsa de 20 Placas Rodac cuadradas

El equipo se suministra en su configuración estándar, pero puede ser ampliado con los siguientes elementos:

- KBC001: Balanza de precisión 300g/0.01g, < serie 5162
- HDD011: Estereomicroscopios serie Z
- FMJ010: Pinza disección 1:2 dientes, 160 mm
- FMN011: Tijera recta aguda-aguda, 160 mm
- KKF002: Reloj bolsillo 24 h, 1 memoria
- DGJ005: Pipeta graduada, 1ml/0.01ml
- DGJ008: Pipeta graduada, 10ml/0.1ml

Referencia	Descripción	Precio
ZKZ001	Equipo digestor de triquina	905,00



ZMB - Análisis de sangre



[1] ESTÁNDAR: la retícula se encuentra grabada sobre el fondo de la cámara de recuento y bajo el microscopio aparece como una trama de líneas oscuras.



[2] CON PINZAS: igual que el formato estándar pero con dos pinzas que aseguran una óptima sujeción del cubrecámaras.

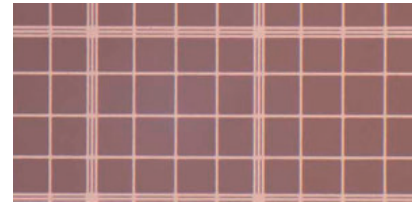

[3] LÍNEAS CLARAS: el fondo de la cámara presenta un recubrimiento de rodio (fondo oscuro) sobre el que se graba la retícula, consiguiendo un óptimo contraste.

	Marca	Estándar Doble	Estándar Simple	Con pinzas Doble	Líneas claras Doble
Neubauer Improved	PRECISS EUROPE (CE)	ZMB027	ZMB030	ZMB028	ZMB029
Bürker	PRECISS EUROPE (CE)	ZMB013	ZMB016		ZMB015
Fuchs-Rosenthal	PRECISS EUROPE (CE)	ZMB017	ZMB020	ZMB018	ZMB019
Thoma	PRECISS EUROPE (CE)	ZMB031	ZMB034	ZMB032	ZMB033
Malassez	PRECISS EUROPE (CE)	ZMB021	ZMB024		

▶ Cámaras recuento celular Neubauer Improved



- 1 | Profundidad: 0.100 mm. Volumen en 1 mm²: 0.1 µL
- 2 | Área mínima: 0.0025 mm². Se utilizan principalmente para el recuento de eritrocitos, trombocitos y leucocitos. Con certificación CE (IVD).

Referencia	Formato	Precio
ZMB027	[1] Estándar, líneas oscuras retícula doble	43,85
ZMB028	[2] Con pinzas, líneas oscuras retícula doble	72,46
ZMB029	[3] Líneas claras retícula doble	88,00
ZMB030	[1] Estándar, líneas oscuras retícula simple	48,50
ZMB050	[3] Con pinzas, líneas claras retícula doble	110,00
ZMB053	[1] Estándar, cuadrícula simple	56,00



▶ Cámaras recuento tipo Bürker



- 1 | Profundidad: 0.100 mm. Volumen en 1 mm²: 0.1 µL
- 2 | Área mínima: 0.0025 mm². Se utilizan principalmente para el recuento de eritrocitos y trombocitos.
- 3 | Con certificación CE (IVD).

Referencia	Formato	Precio
ZMB013	[1] Estándar, líneas oscuras retícula doble	43,85
ZMB015	[3] Líneas claras retícula doble	98,08
ZMB016	[1] Estándar, líneas oscuras retícula simple	48,00



▶ Cámaras recuento tipo Malassez



- 1 | Profundidad: 0.200 mm. Volumen en 1 mm²: 0.2 µL
- 2 | Área mínima: 0.0025 mm²
- 3 | Se utilizan principalmente para el recuento de glóbulos de sangre.
- 4 | Con certificado CE (IVD)

Referencia	Formato	Precio
ZMB021	[1] Estándar, líneas oscuras retícula doble	48,92
ZMB024	[1] Estándar, líneas oscuras retícula simple	57,00



ZMB - Análisis de sangre
▶ Cámaras recuento tipo Fuchs-Rosenthal

- 1| Profundidad: 0.200 mm. Volumen en 1 mm²: 0.2μL
- 2| Área mínima: 0.0625 mm². Se utilizan principalmente para el recuento de células en líquido cefalorraquídeo (LCR).
- 3| Con certificación CE (IVD).

Referencia	Formato	Precio
ZMB017	[1] Estándar, líneas oscuras retícula doble	43,85
ZMB018	[2] Con pinzas, líneas oscuras retícula doble	72,50
ZMB019	[3] Líneas claras retícula doble	98,08
ZMB020	[1] Estándar, líneas oscuras retícula simple	50,00

▶ Cámaras recuento tipo Thoma

- 1| Profundidad: 0.100 mm. Volumen en 1 mm²: 0.1 μL
- 2| Área mínima: 0.0025 mm². Se utilizan principalmente para el recuento de eritrocitos y trombocitos.
- 3| Con certificación CE (IVD).

Referencia	Formato	Precio
ZMB031	[1] Estándar, líneas oscuras retícula doble	43,85
ZMB032	[2] Con pinzas, líneas oscuras retícula doble	72,50
ZMB033	[3] Líneas claras retícula doble	88,00
ZMB034	[1] Estándar, líneas oscuras retícula simple	75,00

▶ Cubrecámaras

- 1| Fabricados en vidrio soda, con bordes cortados.
- 2| Grosor de 0.4 mm.
- 3| Se suministran en cajas de 10 unidades.

Referencia	Dimensiones	Precio
ZMB036	20x26 cm	9,69
ZMB037	22x22 cm	9,69
ZMB038	24x24 mm	9,69

ZMB - Análisis de sangre
▶ Tubos capilares para microhematocrito

- 1| Desechable y de fácil sellado en un extremo.

Referencia	Volumen	Longitud	Hepariniz.	Pack	Precio
ZMB047	75 μL	75 mm	No	C/200 uds.	6,18
ZMB048*	35 μL	40 mm	No	C/100 uds.	5,81

* para centrífuga FUGEVET

El grupo:

AUXILAB

Material de laboratorio
Laboratory supplies

948 31 05 13
correo@auxilab.es
www.auxilab.es

Pol. Morea Norte Calle D - 31191 Beriain, Navarra

RS **ROGO-SAMPAIC**
FRANCE matériel de laboratoire

rogosampaic@rogosampaic.com
www.rogosampaic.com

Distribuido por:

